

**GB Operating & Safety Instructions**

**NL** Bedienings- en  
veiligheidsvoorschriften

**FR** Instructions d'utilisation  
et consignes de sécurité

**DE** Gebrauchs- und  
Sicherheitsanweisung

**IT** Istruzioni per l'uso  
e la sicurezza

**ES** Instrucciones de  
uso y de seguridad

**PT** Instruções de  
Operação e Segurança

**PL** Instrukcja obsługi  
i bezpieczeństwa

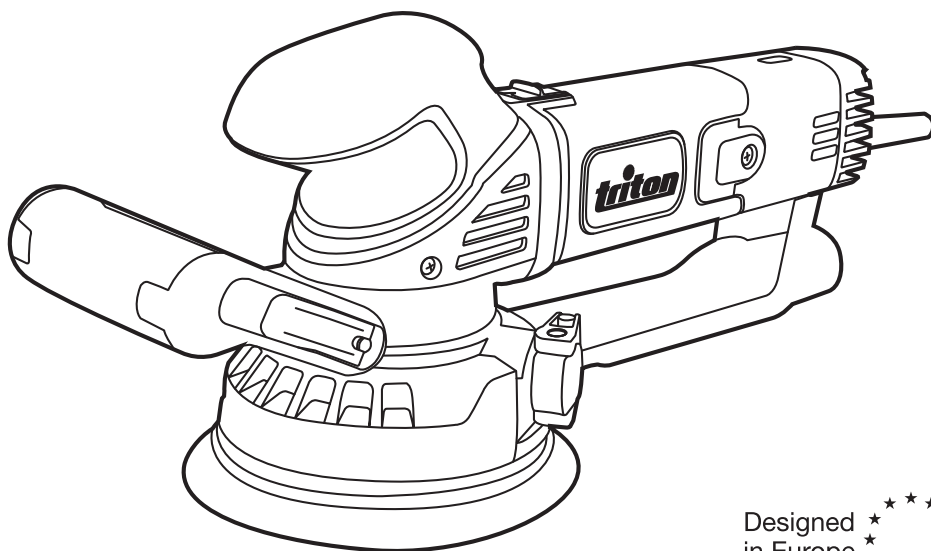
**RU** Инструкции по эксплуатации и  
правила техники безопасности

**HU** Kezelési és  
biztonsági utasítások

**CZ** Provozní a  
bezpečnostní pokyny

**SK** Prevádzkové a  
bezpečnostné pokyny

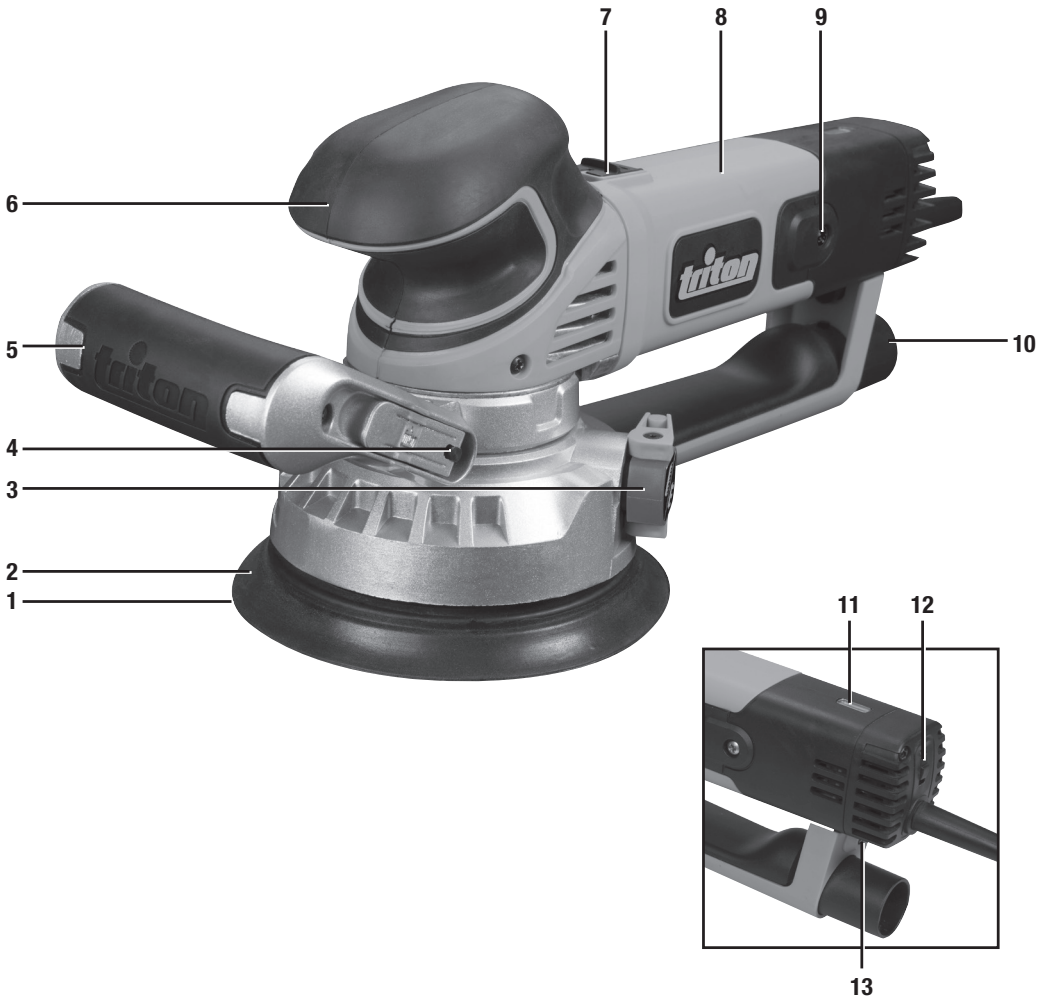
**TR** Çalışma ve  
Güvenlik Talimatları



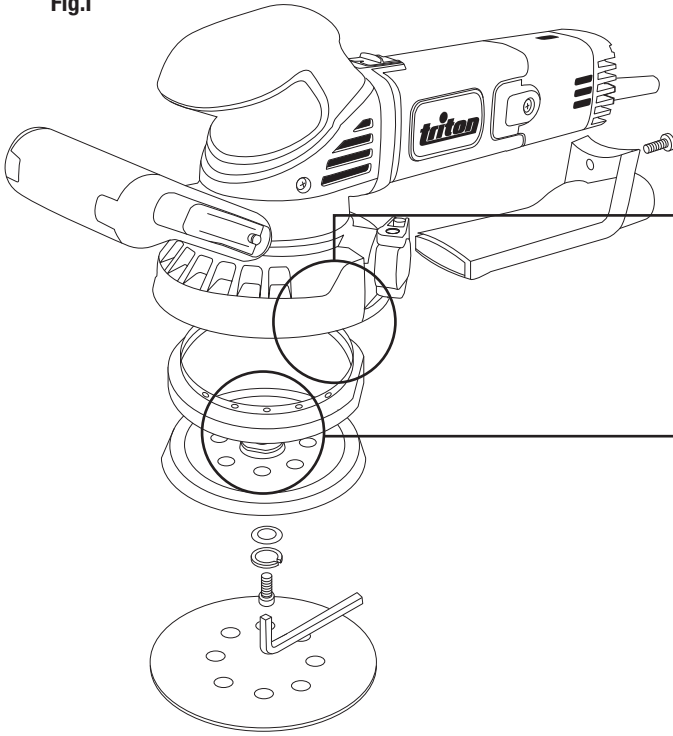
Version date: 21.12.16

Designed  
in Europe

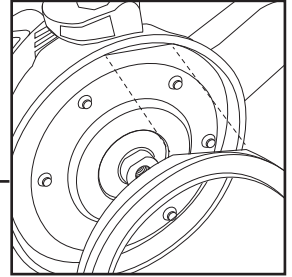




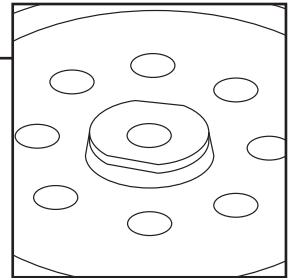
**Fig.I**



**Fig.II**



**Fig.III**



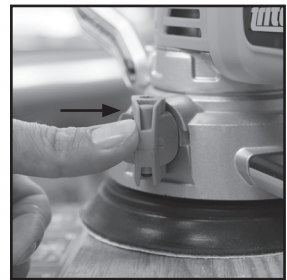
**A**



**B**



**C**



# Original Instructions

## Introduction

Thank you for purchasing this Triton tool. This manual contains information necessary for safe and effective operation of this product. This product has unique features and, even if you are familiar with similar products, it is necessary to read this manual carefully to ensure you fully understand the instructions. Ensure all users of the tool read and fully understand this manual.

## Description of Symbols

The rating plate on your tool may show symbols. These represent important information about the product or instructions on its use.



Wear hearing protection  
Wear eye protection  
Wear breathing protection  
Wear head protection



Wear hand protection



Read instruction manual



Caution!



For indoors use only!



Toxic fumes or gases!



Always disconnect from the power supply when adjusting, changing accessories, cleaning, carrying out maintenance and when not in use!



Dust extraction required or recommended



Class II construction (double insulated for additional protection)



Environmental Protection  
Waste electrical products should not be disposed of with household waste. Please recycle where facilities exist. Check with your local authority or retailer for recycling advice.



Conforms to relevant legislation and safety standards.

## Technical Abbreviations Key

<b>V</b>	Volts	<b>Hz</b>	Hertz
<b>~, AC</b>	Alternating current	<b>DC</b>	Direct current
<b>A, mA</b>	Ampere, milli-Amp	<b>W, kW</b>	Watt, kilowatt
<b>n<sub>0</sub></b>	No load speed	<b>/min or min<sup>-1</sup></b>	Operations per minute
<b>n</b>	Rated speed	<b>rpm</b>	Revolutions per minute
<b>opm</b>	Orbits or oscillations per minute	<b>dB(A)</b>	Decibel sound level (A weighted)
<b>°</b>	Degrees	<b>m/s<sup>2</sup></b>	Metres per second squared (vibration magnitude)
<b>Ø</b>	Diameter		

## Specification

<b>Model number:</b>	TGE0S
<b>Input voltage:</b>	220-240V~, 50Hz, 500W
<b>No load speed:</b>	2500 - 6250min <sup>-1</sup>
<b>Orbit diameter:</b>	5mm (3/16"), random or fixed
<b>Backing pads:</b>	Ø150mm (6") with 8 holes for dust extraction Ø125mm (5") with 5 holes for dust extraction
<b>Protection class:</b>	
<b>Ingress protection:</b>	IP20
<b>Length of power cord:</b>	3m (10ft)
<b>Dimensions (L x W x H):</b>	390 x 150 x 180mm (15" x 6" x 7")
<b>Weight:</b>	3.1kg (6.8lb)
<b>As part of our ongoing product development, specifications of Triton products may alter without notice.</b>	
<b>Sound and vibration information:</b>	
<b>Sound pressure L<sub>pa</sub>:</b>	83.9dB(A)
<b>Sound power L<sub>wa</sub>:</b>	94.4dB(A)
<b>Uncertainty K:</b>	3dB
<b>Weighted vibration a<sub>w</sub>:</b>	20.503m/s <sup>2</sup>
<b>Uncertainty K:</b>	1.5m/s <sup>2</sup>
<b>The sound intensity level for the operator may exceed 85dB(A) and sound protection measures are necessary.</b>	

**WARNING:** Always wear ear protection where the sound level exceeds 85dB(A) and limit the time of exposure if necessary. If sound levels are uncomfortable, even with ear protection, stop using the tool immediately and check the ear protection is correctly fitted and provides the correct level of sound attenuation for the level of sound produced by your tool.

**WARNING:** User exposure to tool vibration can result in loss of sense of touch, numbness, tingling and reduced ability to grip. Long-term exposure can lead to a chronic condition. If necessary, limit the length of time exposed to vibration and use anti-vibration gloves. Do not operate the tool with hands below a normal comfortable temperature, as vibration will have a greater effect. Use the figures provided in the specification relating to vibration to calculate the duration and frequency of operating the tool.

Sound and vibration levels in the specification are determined according to international standards. The figures represent normal use for the tool in normal working conditions. A poorly maintained, incorrectly assembled, or misused tool, may produce increased levels of noise and vibration. [www.osha.europa.eu](http://www.osha.europa.eu) provides information on sound and vibration levels in the workplace that may be useful to domestic users who use tools for long periods of time.

# General Safety

**WARNING** Read all safety warnings and all instructions. Failure to follow the warnings and instructions may result in electric shock, fire and/or serious injury.

**WARNING:** This appliance is not intended for use by persons (including children) with reduced, physical or mental capabilities or lack of experience or knowledge unless they have been given supervision or instruction concerning use of the appliance by a person responsible for their safety. Children must be supervised to ensure that they do not play with the appliance.

Save all warnings and instructions for future reference.

The term "power tool" in the warnings refers to your mains-operated (corded) power tool or battery-operated (cordless) power tool.

## 1) Work area safety

- a) **Keep work area clean and well lit.** Cluttered or dark areas invite accidents.
- b) **Do not operate power tools in explosive atmospheres, such as in the presence of flammable liquids, gases or dust.** Power tools create sparks which may ignite the dust or fumes.
- c) **Keep children and bystanders away while operating a power tool.** Distractions can cause you to lose control.

## 2) Electrical safety

- a) **Power tool plugs must match the outlet. Never modify the plug in any way. Do not use any adapter plugs with earthed (grounded) power tools.** Unmodified plugs and matching outlets will reduce risk of electric shock.
- b) **Avoid body contact with earthed or grounded surfaces, such as pipes, radiators, ranges and refrigerators.** There is an increased risk of electric shock if your body is earthed or grounded.
- c) **Do not expose power tools to rain or wet conditions.** Water entering a power tool will increase the risk of electric shock.
- d) **Do not abuse the cord. Never use the cord for carrying, pulling or unplugging the power tool. Keep cord away from heat, oil, sharp edges or moving parts. Damaged or entangled cords increase the risk of electric shock.**
- e) **When operating a power tool outdoors, use an extension cord suitable for outdoor use.** Use of a cord suitable for outdoor use reduces the risk of electric shock.
- f) **If operating a power tool in a damp location is unavoidable, use a residual current device (RCD) protected supply.** Use of an RCD reduces the risk of electric shock.

## 3) Personal safety

- a) **Stay alert, watch what you are doing and use common sense when operating a power tool. Do not use a power tool while you are tired or under the influence of drugs, alcohol or medication.** A moment of inattention while operating power tools may result in serious personal injury.
- b) **Use personal protective equipment. Always wear eye protection.** Protective equipment such as dust mask, non-skid safety shoes, hard hat, or hearing protection used for appropriate conditions will reduce personal injuries.
- c) **Prevent unintentional starting.** Ensure the switch is in the off-position before connecting to power source and/or battery pack, picking up or carrying the tool. Carrying power tools with your finger on the switch or energising power tools that have the switch on invites accidents.
- d) **Remove any adjusting key or wrench before turning the power tool on.** A wrench or a key left attached to a rotating part of the power tool may result in personal injury.
- e) **Do not overreach. Keep proper footing and balance at all times.** This enables better control of the power tool in unexpected situations.
- f) **Dress properly. Do not wear loose clothing or jewellery.** Keep your hair, clothing and gloves away from moving parts. Loose clothes, jewellery or long hair can be caught in moving parts.
- g) **If devices are provided for the connection of dust extraction and collection facilities, ensure these are connected and properly used.** Use of dust collection can reduce dust-related hazards.

## 4) Power tool use and care

- a) **Do not force the power tool.** Use the correct power tool for your application. The correct power tool will do the job better and safer at the rate for which it was designed.
- b) **Do not use the power tool if the switch does not turn it on and off.** Any power tool that cannot be controlled with the switch is dangerous and must be repaired.
- c) **Disconnect the plug from the power source and/or the battery pack from the power tool before making any adjustments, changing accessories, or storing power tools.** Such preventive safety measures reduce the risk of starting the power tool accidentally.
- d) **Store idle power tools out of the reach of children and do not allow persons unfamiliar with the power tool or these instructions to operate the power tool.** Power tools are dangerous in the hands of untrained users.
- e) **Maintain power tools.** Check for misalignment or binding of moving parts, breakage of parts and any other condition that may affect the power tool's operation. If damaged, have the power tool repaired before use. Many accidents are caused by poorly maintained power tools.
- f) **Keep cutting tools sharp and clean.** Properly maintained cutting tools with sharp cutting edges are less likely to bind and are easier to control.
- g) **Use the power tool, accessories and tool bits etc. in accordance with these instructions, taking into account the working conditions and the work to be performed.** Use of the power tool for operations different from those intended could result in a hazardous situation.

## 5) Service

- a) **Have your power tool serviced by a qualified repair person using only identical replacement parts.** This will ensure that the safety of the power tool is maintained.

# Sanding Tool Safety



**WARNING!**

- **Hold the power tool by insulated handles or gripping surfaces only, because the sanding belt/sheet may contact its own cord. Cutting a "live" wire may make exposed metal parts of the power tool "live" and could give the operator an electric shock.**
  - **Use clamps or another practical way to secure the workpiece to a stable platform.** Holding the workpiece by hand or against the body makes it unstable and may lead to loss of control.
  - **Recommendation that the tool always be supplied via a residual current device with a rated residual current of 30 mA or less.**
  - **If the replacement of the supply cord is necessary, this has to be done by the manufacturer or his agent in order to avoid a safety hazard.**
- a. **ALWAYS** wear appropriate protective equipment, including a dust mask with a minimum FFP2 rating, eye protection and ear defenders
  - b. **Ensure** all people in the vicinity of the work area are also equipped with suitable personal protective equipment
  - c. **Take special care** when sanding some woods (such as beech, oak, mahogany and teak), as the dust produced is toxic and can cause extreme reactions
  - d. **NEVER** use to process any materials containing asbestos. Consult a qualified professional, if you are uncertain whether an object contains asbestos
  - e. **DO NOT** sand magnesium or alloys containing a high percentage of magnesium
  - f. **Be aware** of paint finishes or treatments that may have been applied to the material that is being sanded. Many treatments can create dust that is toxic, or otherwise harmful. If working on a building constructed prior to 1960, there is an increased chance of encountering lead-based paints
  - g. **The dust produced** when sanding lead-based paints is particularly hazardous to children, pregnant women, and people with high blood pressure. *DO NOT* allow these people near to the work area, even if wearing appropriate personal protective equipment
  - h. **Whenever possible,** use a vacuum dust extraction system to control dust and waste
  - i. **Be especially careful** when using a machine for both wood and metal sanding. Sparks from metal can easily ignite wood dust. **ALWAYS** clean your machine thoroughly to reduce the risk of fire
  - j. **Empty the dust bag or container (where applicable) frequently during use, before taking breaks and after completion of sanding.** Dust may be an explosion hazard. *DO NOT* throw sanding dust into an open fire. Spontaneous combustion may occur when oil or water particles come into contact with dust particles. Dispose of waste materials carefully and in accordance with local laws and regulations.
  - k. **Work surfaces and sandpaper** can become very hot during use. If there is evidence of burning (smoke or ash), from the work surface, stop and allow the material to cool. *DO NOT* touch work surface or sandpaper until they have had time to cool
  - l. **DO NOT** touch the moving sandpaper
  - m. **ALWAYS** switch off before you put the sander down
  - n. **DO NOT** use for wet sanding. Liquids entering the motor housing can cause severe electric shocks
  - o. **ALWAYS** unplug the sander from the mains power supply before changing or replacing sandpaper
  - p. **Even when this tool is used as prescribed it is not possible to eliminate all residual risk factors.** If you are in any doubt as to safe use of this tool, do not use it

# Product Familiarisation

1. Sanding Disc
2. Hook and Loop Backing Pad
3. Mode Selector Switch
4. Auxiliary Handle Adjustment Lever
5. Auxiliary Handle
6. Front Grip
7. On/Off Sliding Switch
8. Main Handle
9. Carbon Brush Access Covers
10. Dust Extraction Port
11. Power Indicator
12. Speed Control Dial
13. Dust Extraction Port Screw

## Accessories (not shown):

- 6 x Hook and loop sanding discs (2 x 60 grit, 2 x 120 grit, 2 x 240 grit)
- 1 x Pair spare carbon brushes
- 1 x Hook and Loop Backing Pad (125mm)

# Intended Use

- Rotating dual-mode sanding/polishing machine, designed for sanding and polishing of wood, plastics, metals, composite materials, paint/varnish, fillers and similar materials, using compatible accessories like sanding discs and polishing sponges/bonnets.

**⚠ WARNING:** This machine may only be used for dry sanding applications; it is unsuitable for wet sanding.

# Unpacking Your Tool

- Carefully unpack and inspect your tool. Fully familiarise yourself with all its features and functions
- Ensure that all parts of the tool are present and in good condition. If any parts are missing or damaged, have such parts replaced before attempting to use this tool

# Before Use

## Fitting the backing pad

**⚠ WARNING:** Always disconnect from the power supply before removing or attaching the backing pad.

**Note:** This sander is supplied with its regular Hook and Loop Backing Pad (2) factory pre-installed. It may, however, become necessary to remove and replace the backing pad, in order to fit replacements, perform maintenance or to thoroughly clean the device.

- Switch the device into fixed orbit mode (see 'Selecting sanding mode')
- Remove the Sanding Disc (1) (if fitted), by peeling it off the Hook and Loop Backing Pad (2)
- Use a suitable hex key (not supplied) to loosen the bolt in the centre of the Hook and Loop Backing Pad, by turning it anticlockwise
- Remove the bolt, spring washer and washer
- Pull the Hook and Loop Backing Pad off the gear housing
- For cleaning purposes, also remove the rubber collar (see Fig. A)
- Assemble in reverse order

### Please note that:

- the rubber collar has a flattened notch, which is a form fit with the flattened part of the gear housing (see Fig. B),
- the Hook and Loop Backing Pad is a form fit to the two flattened sides of the internal mounting spindle (see Fig. C)

## Selecting the right grade of sanding disc

- Sanding discs are available in a variety of different grades: coarse (60 grit), medium (120 grit) and fine (240 grit)
- Use a coarse grit to sand down rough finishes, medium grit to smooth the work, and fine grit to finish off
- Always use good quality sanding discs to maximise the quality of the finished task
- It is advisable to do a trial run on a scrap piece of material to determine the optimum grade of sanding disc for a particular job. If there are still marks on your work after sanding, try either going back to a coarser grade and sanding the marks out before recommencing with the original choice of grit, or try using a new sanding disc to eliminate the unwanted marks before going on to a finer grit and finishing the job

## Fitting a sanding disc

**⚠ WARNING:** Always ensure that the tool is switched off and the plug is removed from the power supply, before fitting or removing sanding discs.

**Note:** DO NOT continue to use worn, torn or heavily clogged sanding discs. Ensure foreign objects, such as nails and screws, are removed from the workpiece before starting to sand.

**⚠ WARNING:** DO NOT use a sanding disc on wood that has previously been used on metal. This may cause scouring on the wooden surface.

- In order for the dust extraction system to function, this Triton sander must only be used with punched sanding discs with holes that match the holes in the Hook and Loop Backing Pad (2):

- Remove the old Sanding Disc (1) (if fitted), by peeling it away from the Hook and Loop Backing Pad (2)
- Remove any dust or debris from the Hook and Loop Backing Pad
- Match the holes in a suitable disc with the holes in the Hook and Loop Backing Pad
- Simply press the disc on to the pad to attach it

**Note:** To maximise the life of the hook and loop base, peel the sanding disc off slowly rather than rapidly removing it to avoid damage to the hook and loop system.

**⚠ WARNING:** Take care to regularly clean out the build-up of dust on the base underneath the sanding disc and do not let the disc wear completely down before replacing it. Failure to observe these two precautionary measures can lead to damage to the hooks and loops on the base, and the sanding disc will not attach properly.

## Adjusting the auxiliary handle

- Height and position of the Auxiliary Handle (5) can be adjusted to adapt the tool to different work positions and to match user preference: (see image 1):

- Loosen the handle clamping mechanism by lifting the Auxiliary Handle Adjustment Lever (4)
- Adjust the handle height as required, and rotate the handle to the desired position
- Tighten the Auxiliary Handle Adjustment Lever to lock the Auxiliary Handle in its new position

## Dust extraction

**Note:** This sander is designed to be connected to a household vacuum cleaner hose or workshop dust extraction system. This is the preferred and most effective method of dust extraction.

**⚠ WARNING:** Always ensure that the tool is switched off and disconnected from the power supply before attaching or removing any accessories.

**⚠ WARNING:** Always connect the sander to a suitable vacuum cleaner or workshop dust extraction system if the sanding dust contains harmful substances, such as particles from old paint, varnish, surface coatings etc. ALWAYS dispose of harmful dust according to laws and regulations.

**⚠ WARNING:** Take special care to guard against harmful and toxic dusts when sanding lead-based painted surfaces, woods and metals, particularly if you are unsure about the exact substances involved. All persons entering the work area must wear a mask specially designed for protection against the toxic dust and fumes involved. Children and pregnant women MUST NOT enter the work area. DO NOT eat, drink or smoke in the work area.

- Push a suitable vacuum hose on to the Dust Extraction Port (10). The Dust Extraction Port is designed to fit a 32mm diameter hose


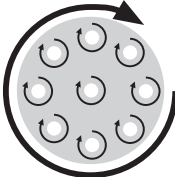

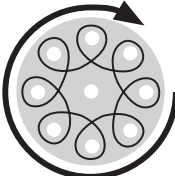
## Selecting sanding mode

**⚠ WARNING:** NEVER attempt to operate the Mode Selector Switch (3) whilst the tool is running. This will cause tool damage.

- This Triton sander features two sanding modes, which can be selected over the Mode Selector Switch (3) (see images 2 and 3):

- Lift the orange latch and use it to turn the Mode Selector Switch
- Turn the Mode Selector Switch either clockwise or anticlockwise until it stops
- Push the orange latch sideways into the locked position, as shown on the images below

**⚠ WARNING:** DO NOT switch on the tool when the Mode Selector Switch is in between settings, or if the orange latch has not been locked. This will cause damage to the gears.

 <p><b>Anticlockwise (left) switch position</b></p>	<p><b>Free-run mode</b></p> <p><i>Fine sanding with low material removal</i></p> <p>This operating mode is recommended for handling sensitive surfaces as well as for fine polishing. As a result of the free running backing pad, an application pressure dependent rotational movement at constant eccentric motion is achieved. By varying the application pressure, the material removal can be regulated slightly.</p>	
 <p><b>Clockwise (right) switch position</b></p>	<p><b>Forced rotation mode</b></p> <p><i>Coarse sanding with high material removal &amp; buffing</i></p> <p>This operating mode achieves highest material removal and is recommended for working very rough, insensitive surfaces. This mode is also recommended for buffing. As a result of the forced rotation, the backing pad constantly moves on an eccentric orbit, whilst rotational around its axis.</p>	

**Note:** To determine the sanding mode the sander is currently set to, disconnect the tool from the power supply, and attempt to turn the Hook and Loop Backing Pad (2) by hand. If the pad is hard to turn and moves on an eccentric orbit, Forced rotation mode is selected. If the base turns easily around its axis, the sander is set to Free-run mode.

## Operation

**⚠WARNING:** Always use adequate protective equipment, including eye protection, respiratory and hearing protection, when working with this tool.

**⚠WARNING:** DO NOT touch the moving sanding disc.

**⚠WARNING:** NEVER allow the sanding disc to completely wear down before replacing it. Failure to observe these precautionary measures can lead to damage to the hook and loop surfaces, resulting in sanding discs failing to attach properly.

**Note:** Always use clamps to secure your workpiece to the workbench wherever possible.

### Switching on and off

**WARNING:** DO NOT switch the tool on or off whilst under load, as this will greatly decrease the service life of the On/Off Sliding Switch (7).

1. Connect the plug to the power supply

**Note:** The Power Indicator (11) will illuminate when the machine is connected to mains power.

2. Hold the tool securely with both hands, one on the Main Handle (8), the other on the Front Grip (3) or Auxiliary Handle (5), and make sure that you have full control at all times
3. Ensure the tool is not in contact with the workpiece before commencing with switching on
4. Push the On/Off Sliding Switch (7) forward until it engages, to start the machine
5. Push down on to the bottom of the On/Off Sliding Switch, to disengage the switch and stop the machine

**WARNING:** Lift the machine off the workpiece before switching off.

**WARNING:** Always wait until the machine has stopped vibrating completely before putting it down. Always disconnect from the power supply after use.

### Adjusting tool speed

- This Triton sander features variable speed control that enables it to be used with a variety of accessories, to work on a multitude of different materials, workpieces and objects

**⚠WARNING:** Never fit any accessories to the Hook and Loop Backing Pad (2) that are not rated to the maximum no load speed of this device (see 'Specification').

1. Slide the Speed Control Dial (12) downwards on to a higher number, to increase the tool speed
2. Slide the Speed Control Dial upwards on to a lower number, to decrease the tool speed

**Note:** This Triton sander features an electronic speed controller that holds the selected speed constant under load.

- If in doubt about the correct speed setting, suitable for the task at hand, start with a low speed, examine the results, and adjust to a higher setting if necessary.

### Sanding tips

- Clamp workpieces to the workbench wherever possible. Ensure that workpieces cannot move during work
- If the tool is connected to a vacuum dust extraction system, switch the extraction device on before switching on the sander. Switch the sander off first, then the vacuum system
- Move the machine in a circular motion over the workpiece surface, applying an even, moderate pressure until you reach the desired surface finish

**⚠WARNING:** Excessive pressure does not lead to a faster removal of material; it will however lead to premature wear of the sanding disc, and may cause damage to the machine. Both sanding performance and quality depend mainly on the choice of the correct sanding discs.

- If there are still scratches on your workpiece after sanding, refer to 'Selecting the right grade of sanding disc'

### Sanding metal

**⚠WARNING:** Some additional precautions have to be taken when sanding metal.

- ALWAYS connect the sander via a suitable RCD
- ALWAYS connect the sander to a suitable workshop dust extraction system
- Clean the tool thoroughly before using it to sand metal

**⚠WARNING:** Hot metal particles and sparks could ignite residual wood dust. Always clean the tool THOROUGHLY when switching from sanding wood to sanding metal, and vice versa.

- A sanding disc that was previously used for sanding metal should not be used on wood again. Residual metal particles may lead to scratches, and damage the workpiece surface

## Accessories

- A range of accessories, including punched hook and loop sanding discs with various grit, is available from your Triton stockist. For your own safety, use only genuine Triton accessories. Spare parts can be purchased from your Triton dealer or online at [www.toolsparsonline.com](http://www.toolsparsonline.com)

## Maintenance

**⚠WARNING:** Always disconnect from the power supply before carrying out any maintenance/cleaning.

- This tool is manufactured using class leading components and makes use of the latest in intelligent circuitry that protects the tool and its components. In normal use it should provide a long working life

### General inspection

- Regularly check that all the fixing screws are tight. They may vibrate loose over time
- Inspect the supply cord of the tool, prior to each use, for damage or wear. Repairs should be carried out by an authorised Triton service centre. This advice also applies to extension cords used with this tool

### Lubrication

- Lubricate all moving parts with a suitable lubricant spray, at regular intervals

### Cleaning

**⚠WARNING:** ALWAYS wear protective equipment including eye protection and gloves when cleaning this tool.

- Keep your tool clean at all times. Dirt and dust will cause internal parts to wear quickly, and shorten the device's service life
- Clean the body of your machine with a soft brush, or dry cloth
- Never use caustic agents to clean plastic parts. If dry cleaning is not sufficient, a mild detergent on a damp cloth is recommended
- Water must never come into contact with the tool
- Ensure the tool is thoroughly dry before using it
- If available, use clean, dry, compressed air to blow through the ventilation holes (where applicable)

## Removal of Dust Extraction Port

**Note:** If dust extraction operates at reduced capacity, the Dust Extraction Port (10) may have become blocked. It can be removed for thorough cleaning.

1. Remove the Dust Extraction Port Screw (13) using a suitable Phillips screwdriver (not included)
2. Pull the Dust Extraction Port out of the gear housing
3. Thoroughly clean the insides of the Dust Extraction Port (the use of compressed air is recommended)
4. Fit the flat end of the Dust Extraction Port back into the gear housing
5. Reattach the Dust Extraction Port Screw and tighten by hand, using a suitable Phillips screwdriver

**Note:** If, after cleaning, dust extraction still does not operate properly, the Hook and Loop Backing Pad should be removed to clean and inspect the dust channels through the Hook and Loop Backing Pad (2) and gear housing (see 'Fitting the backing pad').

### Maintaining the backing pad brake

- In free-run mode, the rubber collar, located between the Hook and Loop Backing Pad (2) and the metal gear housing (see Fig. 1), controls the acceleration of the backing pad, when the tool is switched on, until the Hook and Loop Backing Pad reaches its maximum speed
- The collar wears down with use, and has to be replaced when the braking/control performance is reduced (see 'Fitting the backing pad' for removal/replacement)
- Contact your authorised Triton service centre for spare parts or replacement service

## Hook and loop surfaces

- Hook and loop surfaces need to be clean, free of dirt and foreign matter, such as hair, fibres, sand etc.
- In order to provide adequate adhesion for securing accessories, hook and loop surfaces must be in good condition
- When used extensively, hooks and loops will become elongated or broken, and the mechanism cannot provide the required strength of adhesion anymore

**Note:** This sander's hook and loop Hook and Loop Backing Pad is NOT a warranty item. Replacement backing pads can be obtained as spare parts through an authorised Triton service centre.

### Brushes

- Over time the carbon brushes inside the motor may become worn
- Excessively worn brushes may cause loss of power, intermittent failure, or visible sparking
- To replace the brushes, remove the Carbon Brush Access Covers (9) from both sides of the machine. Remove the worn brushes and replaced with new. Replace covers. Alternatively, have the machine serviced at an authorised Triton service centre

### Storage

- Store this tool and its accessories after use in its case, in a dry, secure place out of the reach of children

## Disposal

Always adhere to national regulations when disposing of power tools that are no longer functional and are not viable for repair.

- Do not dispose of power tools, batteries or other waste electrical and electronic equipment (WEEE), with household waste
- Contact your local waste disposal authority for information on the correct way to dispose of power tools and batteries

## Troubleshooting

Problem	Possible cause	Solution
No function when On/Off Sliding Switch (7) is operated	No power	Check if Power Indicator (11) is illuminated; check power supply
	Defective On/Off Sliding Switch	Have the On/Off Sliding Switch replaced by an authorised Triton service centre
Motor suffers from cut-outs, loss of performance and produces sparks and/or burning smells	Carbon brushes worn	Replace carbon brushes (see 'Maintenance'), or have the brushes replaced by an authorised Triton service centre
No sanding action when On/Off Sliding Switch (7) is operated, despite the motor running	Mode Selector Switch (3) in between settings; gears not engaged	Ensure the Mode Selector Switch is turned all the way, and locked in one of the two possible positions
Slow material removal	Sanding disc too fine or worn	Fit new sanding disc with coarser grit
	Tool speed set too low	Increase tool speed
	Wrong sanding mode selected	Change sanding mode as described in 'Selecting sanding mode'
Scratches on workpiece after sanding	Sanding disc too coarse	Fit new sanding disc with finer grit
	Not enough material removed	Continue sanding
Burn marks on workpiece	Sanding disc incompatible with material	Fit correct sanding disc
	Tool speed set too high	Decrease tool speed
	Too much pressure exerted on to the sander	Use less pressure whilst moving the machine
	Wrong sanding mode selected	Change sanding mode as described in 'Selecting sanding mode'
Excessive dust emission	Vacuum dust extraction system not connected, or extraction system not switched on	Check connection of the vacuum hose, and ensure dust extraction system is switched on
	Dust extraction not working; sanding disc not aligned with dust extraction holes in the Backing Pad; extraction holes blocked	Realign sanding disc; unblock dust extraction holes



## Guarantee

To register your guarantee visit our web site at [www.tritontools.com](http://www.tritontools.com)\* and enter your details.

Your details will be included on our mailing list (unless indicated otherwise) for information on future releases. Details provided will not be made available to any third party.

## Purchase Record

Date of Purchase: \_\_\_/\_\_\_/\_\_\_

Model: TGEOS Retain your receipt as proof of purchase

## CE Declaration of Conformity

The undersigned: Mr Darrell Morris

as authorised by: Triton Tools

Declares that

This declaration has been issued under the sole responsibility of the manufacturer.

The object of the declaration is in conformity with the relevant Union harmonisation Legislation.

Identification code: 460509

Description: 500W Geared Eccentric Orbital Sander

Conforms to the following directives and standards:

- Machinery Directive 2006/42/EC
- Low Voltage Directive 2006/95/EC
- EMC Directive 2004/108/EC
- RoHS Directive 2011/65/EU
- EN 60745-1
- EN 60745-2-4
- EN 55014-1
- EN 55014-2
- EN 61000-3-2

Triton Precision Power Tools guarantees to the purchaser of this product that if any part proves to be defective due to faulty materials or workmanship within 3 YEARS from the date of original purchase,

Triton will repair, or at its discretion replace, the faulty part free of charge.

This guarantee does not apply to commercial use nor does it extend to normal wear and tear or damage as a result of accident, abuse or misuse.

\* Register online within 30 days.

Terms & conditions apply.

This does not affect your statutory rights

• EN 61000-3-3

• EN 62321

Notified body: TÜV Rheinland Co., Ltd

The technical documentation is kept by: Triton Tools

Date: 13/08/14

Signed:



Mr Darrell Morris

Managing Director

Name and address of the manufacturer:

Powerbox International Limited, Company No. 06897059. Registered address: Powerbox, Boundary Way, Lufton Trading Estate, Yeovil, Somerset, BA22 8HZ, United Kingdom.

# Vertaling van de originele instructies

## Introductie

Hartelijk dank voor de aanschaf van dit Triton- gereedschap. Deze instructies bevatten informatie die u nodig hebt voor een veilige en doeltreffende bediening van dit product. Dit product heeft unieke kenmerken. Zelfs als u bekend bent met gelijksoortige producten dient u deze handleiding zorgvuldig door te lezen, zodat u in staat bent alle voordelen te benutten. Houd deze handleiding bij de hand en zorg ervoor dat alle gebruikers van dit gereedschap de handleiding hebben gelezen en volledig hebben begrepen.

## Beschrijving symbolen

Op het gegevensplaatje van uw gereedschap kunnen zich symbolen bevinden. Deze vertegenwoordigen belangrijke productinformatie en gebruiksinstructies.



Draag gehoorbescherming  
Draag een veiligheidsbril  
Draag een stofmasker  
Draag een veiligheidshelm



Draag handschoenen



Lees de handleiding



Voorzichtig!



Enkel geschikt voor binnen gebruik!



Giftige dampen of gassen!



Ontkoppel de machine van de stroombron voor het maken van aanpassingen, het verwisselen van accessoires, het schoonmaken, het uitvoeren van onderhoud en wanneer de machine niet in gebruik is!



Stofafvoer vereist of aanbevolen



Beschermingsklasse II (dubbel geïsoleerd voor bijkomende bescherming)



Milieubescherming  
Machines, aangedreven door een benzine interne verbrandingsmotor mogen niet met het normale huisvuil worden weggegooid. Indien de mogelijkheid bestaat, dient u het product te recyclen. Vraag de plaatselijke autoriteiten of winkelier om advies betreffende recyclen.



Voldoet aan de relevante wetgeving en veiligheidsnormen

## Technische afkortingen en symbolen

<b>V</b>	Volts	<b>Hz</b>	Hertz
<b>~, AC</b>	Wisselstroom	<b>—, DC</b>	Gelkstrom
<b>A, mA</b>	Ampère, milliampère	<b>W, kW</b>	Watt, kilowatt
<b>n<sub>0</sub></b>	Onbelaste snelheid	<b>/min or min<sup>-1</sup></b>	Operaties per minuut
<b>n</b>	Nominale snelheid	<b>rpm</b>	Toeren per minuut
<b>opm</b>	Oscillaties per minuut	<b>dB(A)</b>	Decibel geluidsniveau (A-gewogen)
<b>°</b>	Graden	<b>m/s<sup>2</sup></b>	Meters per seconde (trillingsamplitude)
<b>Ø</b>	Diameter		

## Specificaties

<b>Modelnummer:</b>	TGE0S
<b>Ingangsspanning :</b>	220-240V~, 50Hz, 500W
<b>Onbelaste snelheid:</b>	2500 – 6250 min <sup>-1</sup>
<b>Oscillatiediameter diameter:</b>	5 mm, vrij, gedwongen
<b>Steunschijf diameter:</b>	150 mm, met 8 gaten voor stofontginning 125 mm, met 5 gaten voor stofontginning
<b>Beschermingsklasse:</b>	
<b>IP waardering:</b>	IP20
<b>Stroomsoer lengte:</b>	3 m
<b>Afmetingen (L x B x H):</b>	390 x 150 x 180 mm
<b>Gewicht:</b>	3,1 kg
<b>Met het oog op onze aanhoudende productontwikkeling kunnen de specificaties van Triton producten zonder voorafgaande kennisgeving worden gewijzigd.</b>	
<b>Geuld en trilling:</b>	
<b>Geulddruk L<sub>wa</sub>:</b>	83,9 dB(A)
<b>Geulddniveau L<sub>wa</sub>:</b>	94,4 dB(A)
<b>Onzekerheid K:</b>	3 dB
<b>Gewogen vibratie a<sub>w</sub>:</b>	20,503 m/s <sup>2</sup>
<b>Onzekerheid K:</b>	1,5 m/s <sup>2</sup>

**WAARSCHUWING:** Bij een geluidsintensiteit van 85 dB(A) of hoger is het dragen van gehoorbescherming en het limiteren van de blootstellingstijd vereist. Bij oncomfortabel hoge geluidsniveaus, zelfs met het dragen van gehoorbescherming, stopt u het gebruik van de machine onmiddellijk. Controleer de pasvorm en het geluiddempingsniveau van de bescherming.

**WAARSCHUWING:** Blootstelling aan trilling resulteert mogelijk in gevoelloosheid, tinteling en een verminderd gripvermogen. Langdurige blootstelling kan leiden tot chronische condities. Limiteer de blootstellingsduur en draag anti-vibratie handschoenen. Vibratie heeft een grotere invloed op handen met een temperatuur lager dan een normale, comfortabele temperatuur. Maak gebruik van de informatie in de specificaties voor het berekenen van de gebruiksduur en frequentie van de machine.

Geuld- en trillingsniveaus in de specificatie zijn vastgesteld volgens internationale norm. De waarden gelden voor een normaal gebruik in normale werkomstandigheden. Een slecht onderhouden, onjuist samengestelde of onjuist gebruikte machine produceert mogelijk hogere geluids- en trillingsniveaus. [www.osha.europa.eu](http://www.osha.europa.eu) biedt informatie met betrekking tot geluids- en trillingsniveaus op de werkplek wat mogelijk nuttig is voor regelmatige gebruikers van machines.

# Aanpak

## Algemene veiligheid

**WAARSCHUWING** Lees alle bediening- en veiligheidsvoorschriften. *Het niet opvolgen van alle voorschriften die hieronder vermeld staan, kan resulteren in een elektrische schok, brand en/of ernstig letsel.*

**WAARSCHUWING:** De machine is niet geschikt voor gebruik door personen met een verminderde mentale of fysieke gesteldheid of een gebrek aan ervaring, tenzij de persoon wordt begeleid of geïnstrueerd door een persoon verantwoordelijk voor de veiligheid

**Bewaar deze voorschriften voor toekomstig gebruik.**

De term "elektrisch gereedschap" in alle hieronder vermelde waarschuwingen heeft betrekking op uw elektrische gereedschap dat op de stroom is aangesloten (met een snoer) of met een accu wordt gevoed (snoerloos).

### 1) Veiligheid in de werkruimte

- a) Houd de werkruimte schoon en zorg voor een goede verlichting. *Rommelige en donkere ruimtes leiden vaak tot ongelukken.*
- b) Werk niet met elektrisch gereedschap in explosieve omgevingen, bijvoorbeeld in de aanwezigheid van ontvlambare vloeistoffen, gassen of stof. *Elektrisch gereedschap brengt vonken teweeg die stof of dampen kunnen doen ontbranden.*
- c) Houd kinderen en omstanders uit de buurt wanneer u elektrisch gereedschap bedient. *Door afleiding kunt u de controle over het gereedschap verliezen.*

### 2) Elektrische veiligheid

a) De stekkers van het elektrische gereedschap moeten passen bij het stopcontact. Pas de stekker niet aan. Gebruik geen adapterstekkers bij geaard elektrisch gereedschap. *Het gebruik van ongewijzigde stekkers en passende stopcontacten vermindert het risico op een elektrische schok.*

b) Vermijd lichamelijk contact met geaarde oppervlakken zoals pijpen, radiatoren, fornuizen en koelkasten. *Het risico op een elektrische schok neemt toe als uw lichaam geaard wordt.*

c) Laat elektrisch gereedschap niet nat worden. *Wanneer elektrisch gereedschap nat wordt, neemt het risico op een elektrische schok toe.*

d) Beschadig het snoer niet. Gebruik het snoer nooit om het elektrisch gereedschap te dragen, te trekken of om de stekker uit het stopcontact te trekken. Houd het snoer uit de buurt van hitte, olie, scherpe randen of bewegende delen. *Een beschadigd of in de knoop geraakt snoeren verhoogt het risico op een elektrische schok toe.*

e) Wanneer u elektrisch gereedschap buiten gebruikt, maak dan gebruik van een verlengsnoer dat geschikt is voor gebruik buitenshuis. *Gebruik een verlengsnoer dat geschikt is voor gebruik buitenshuis om het risico op een elektrische schok te verminderen.*

f) Indien het onvermijdelijk is elektrisch gereedschap te gebruiken in een vochtige omgeving, gebruik dan een energiebron met een aard lek beveiliging (Residual Current Device). *Het gebruik van een RCD vermindert het risico op een elektrische schok.*

g) **WAARSCHUWING:** Wanneer de machine in Australië of Nieuw-Zeeland gebruikt wordt, moet een lekstroom van 30 mA of lager, is het gebruik van een aardlekschakelaar aanbevolen

### 3) Persoonlijke veiligheid

a) Blijf alert en gebruik uw gezonde verstand wanneer u elektrisch gereedschap bedient. Gebruik het elektrisch gereedschap niet wanneer u vermoeid bent of onder invloed van drugs, alcohol of medicijnen. *Onopzettendheid tijdens het bedienen van elektrisch gereedschap kan leiden tot ernstig letsel.*

b) Maak gebruik van persoonlijke bescherming. *Draag altijd een veiligheidsbril. Passende bescherming voor de omstandigheden, zoals een stofmasker, niet-slippende veiligheidschoenen een helm of gehoorbescherming, vermindert het risico op persoonlijk letsel.*

c) Zorg ervoor dat het apparaat niet per ongeluk wordt gestart. Controleer of de schakelaar in de 'uit' stand staat voordat u de stekker in het stopcontact steekt. *Het dragen van elektrisch gereedschap met uw vinger op de schakelaar of het aansluiten op de stroom van elektrisch gereedschap met de schakelaar ingeschakeld kan tot ongelukken leiden.*

d) Verwijder alle stel- of moersleutels voordat u het elektrische gereedschap inschakelt. *Een moer- of stelsleutel die zich op een draaiende onderdeel van het elektrische gereedschap bevindt, kan leiden tot letsel.*

e) Reik niet te ver. Blijf altijd stevig en in balans staan. *Zo houdt u meer controle over het elektrische gereedschap in onverwachte situaties.*

f) Draag geschikte kleding. Draag geen loshangende kleding of sieraden. Houd haren, kleding en handschoenen uit de buurt van bewegende delen. *Loshangende kleding, sieraden en los hangende haren kunnen vast komen te zitten in bewegende delen.*

g) Als er onderdelen voor stofafvoer- en stofverzameling worden meegeleverd, sluit deze dan aan en gebruik deze op de juiste wijze. *Het gebruik van deze onderdelen kan het risico op stofgerelateerde ongelukken verminderen.*

### 4) Gebruik en verzorging van elektrisch gereedschap

a) Forceer elektrisch gereedschap niet. Gebruik elektrisch gereedschap dat geschikt is voor het werk dat u wilt uitvoeren. *Geschikt elektrisch gereedschap werkt beter en enlifer op een passende snelheid.*

b) Gebruik het elektrische gereedschap niet als de schakelaar het apparaat niet in- en uitschakelt. *Elektrisch gereedschap dat niet bedient kan worden met de schakelaar is gevaarlijk en moet gerepareerd worden.*

c) Haal de stekker uit het stopcontact voordat u instellingen aanpast, toebehoren verwisselt of het elektrische gereedschap opbergt. *Dergelijke voorzorgsmaatregelen*

*vermindern het risico op het per ongeluk starten van het elektrische gereedschap.*

d) Berg elektrisch gereedschap dat niet in gebruik is op buiten bereik van kinderen en laat mensen die niet bekend zijn met het elektrische gereedschap of met deze instructies het elektrische gereedschap niet bedienen. *Elektrisch gereedschap is gevaarlijk in de handen van onervaren gebruikers.*

e) Onderhoud uw elektrisch gereedschap. Controleer op foutieve uitlijning of het vastslaan van bewegende delen, gebroken onderdelen en elke andere afwijking die de werking van het elektrische gereedschap zou kunnen beïnvloeden. Indien het elektrische gereedschap beschadigd is, moet u het laten repareren voordat u het weer gebruikt. *Veel ongelukken worden veroorzaakt door slecht onderhouden elektrisch gereedschap.*

f) Houd snijwerktuigen scherp en schoon. *Goed onderhouden snijwerktuigen met scherpe messen slaan minder snel vast en zijn gemakkelijker te bedienen.*

g) Gebruik het elektrische gereedschap, toebehoren en onderdelen, etc. volgens deze instructies en volgens bestemming voor het specifieke type elektrisch gereedschap, en houd daarbij rekening met de werkomstandigheden en het uit te voeren werk. *Gebruik van elektrisch gereedschap voor werkzaamheden die verschillen van die waarvoor het apparaat bestemd is, kan leiden tot gevaarlijke situaties.*

### 5) Onderhoud

a) Laat uw elektrische gereedschap onderhouden door een gekwalificeerde vakman en gebruik alleen identieke vervangstukken. *Zo bent u er zeker van dat de veiligheid van het elektrische gereedschap gewaarborgd blijft.*

**WAARSCHUWING:** Voordat u de machine op de stroombron aansluit controleer u of het voltage van de stroombron overeenkomt met het voltage op het gegevensplaatje op de machine. Een stroombron met een hogere spanning kan zorgen voor ernstige verwondingen aan de gebruiken en schade aan de machine. Een stroombron met een lagere spanning kan de motor beschadigen. Plug de stekker bij twijfel niet in de stroombron.

## Veiligheid schuurmachines

**WAARSCHUWING:** Houdt de machine bij de geïsoleerde handvaten vast. Wanneer de machine door een stroomsnoer schuurt komen onderdelen mogelijk onder stroom te staan wat kan resulteren in elektrische schok

**WAARSCHUWING:** Klem het werkstuk op een stevige werkbank vast. Wanneer u het werkstuk met de hand vasthoudt of tegen uw lichaam klemt, verliest u mogelijk de controle over de machine

- a) Draag te allen tijde de juiste bescherming. *Draag een stofmasker (minimale beschermingswaarde FFP2), veiligheidsbril en gehoorbescherming*
- b) Het is de verantwoordelijkheid van de gebruiker om ervoor te zorgen dat personen die zich in de nabijheid van de werkruimte bevinden ook met de gepaste persoonlijke bescherming zijn uitgerust
- c) Neem speciale voorzorgen bij het schuren van bepaalde houtsoorten (zoals beuk, eik, mahonie en teak), omdat het stof dat daarbij vrijkomt giftig is en bij bepaalde personen extreme reacties kan teweegbrengen
- d) Bewerk geen materiaal vast asbest bevat. *Neem contact op met een gekwalificeerd persoon wanneer u enigszins onzeker bent of materiaal asbest bevat*
- e) Schuur geen magnesium of legeringen met een hoog magnesiumgehalte
- f) Ben bewust van verf of andere behandelingen op het te schuren materiaal. *Veel behandelingen produceren schadelijk zaagsel. Bij werkzaamheden aan een gebouw van vóór 1960 is de kans op loodhoudende verf groter.*
- g) Het stof dat vrijkomt bij het afschuren van loodhoudende verf is vooral gevaarlijk voor kinderen, zwangere vrouwen en personen met hoge bloeddruk. *Laat deze personen de werkplaats niet betreden, zelfs niet met de juiste beschermende kleding*
- h) Gebruik wanneer mogelijk een stofafzuigstelsysteem om stof en afval onder controle te houden
- i) Wees vooral voorzichtig wanneer u de machine voor zowel het schuren van hout als het schuren van metaal gebruikt. *Vonken van de metaalbewerking kunnen houtschuurstof gemakkelijk doen ontbranden. Maak uw machine altijd grondig schoon om de kans op brand te verkleinen*
- j) De stofzak dient tijdens gebruik regelmatig, en na elk gebruik geleegd te worden. *Zaagsel is mogelijk een explosierisico. Gooi zaagsel niet in open vuur. Wanneer stofdeeltjes in contact komen met water of olie deeltjes ontstaan mogelijk spontane ontbranding*
- k) Werkvlakken en schuurpapier kunnen tijdens het gebruik erg heet worden. *Leg het werk even stil als het werkvlak tekenen van brand (rook of as) vertoont, en laat het materiaal afkoelen. Raak het werkvlak of schuurpapier niet aan voordat het is afgekoeld.*
- l) Raak het bewegende schuurpapier niet aan
- m) Schakel de machine uit voordat u het neerlegt
- n) Gebruik geen nat schuurpapier. *Vloeistoffen gaan mogelijk de motor in wat kan resulteren in elektrische schok*
- o) Ontkoppel de machine van de stroomtoevoer voor het maken van enige aanpassingen en/of het verwisselen van schuurpapier
- p) Zelfs wanneer het gereedschap gebruikt wordt zoals is voorgeschreven, is het niet mogelijk alle resterende risicofactoren te elimineren. *Gebruik de machine bij enige twijfel niet*

# Productbeschrijving

1. Schuurshijf
2. Klittenband steunschijf
3. Functieschakelaar
4. Hulphandvat stelhendel
5. Hulphandvat
6. Voorhandvat
7. Aan-/uit schuifschakelaar
8. Hoofdhandvat
9. Koolstofborstelodoppen
10. Stoppoort
11. Stroomindicator
12. Snelheidscontroleschijf
13. Stoppoort Schroef

## Inbegrepen accessoires (niet afgebeeld):

- 6 x klittenband schuurshijven (2 x 60, 2 x 120 en 2 x 240 korrelgrote)
- 1 paar reserve koolstofborstels
- 1 x klittenband steunschijf (125 mm)

## Gebruiksdoel

- Oscillerende schuur-/polijstmachine, ontworpen voor het schuren/polijsten van hout, plastic, metaal, verf, vulmiddelen en soortgelijke materialen met gebruik van compatibele accessoires als schuurvellen polijstkussens

## Het uitpakken van uw gereedschap

- Pak uw toestel / gereedschap uit. Inspecteer het en zorg dat u met alle kenmerken en functies vertrouwd raakt
- Controleer of alle onderdelen aanwezig zijn en in goede staat verkeren. Als er onderdelen ontbreken of beschadigd zijn, zorg dan dat deze vervangen worden voor u dit toestel / gereedschap gebruikt

## Voor gebruik

### Het bevestigen van de steunschijf

**⚠WAARSCHUWING:** Ontkoppel de machine van de stroombron voordat de klittenband steunschijf bevestigd of afgenomen wordt

**Let op:** De klittenband steunschijf (2) is in de fabriek bevestigd. Het is mogelijk vereist de steunschijf opnieuw te bevestigen om vervangen delen te bevestigen onderhoud uit te voeren, of om de machine schoon te maken.

1. Schakel de machine in de vaste draaistand (zie 'Het selecteren van de juiste schuurfunctie')
2. Trek het schuurvel (1) voorzichtig van de klittenband steunschijf (2)
3. Gebruik een geschikte inbussleutel (niet inbegrepen) om de bout, in het midden van de steunschijf, linksom los te draaien
4. Verwijder de bout, de veer-sluitring en sluitring
5. Trek de steunschijf van de versnellingsbehuizing
6. Voor schoonmaakdoeleinden verwijderd u ook de ashals (zie Fig. I)
7. Stel de machine in tegenovergestelde volgorde samen

**Let op:**

- De rubberen ashals heeft een platte inkeping, welke uit dient te lijnen met de platte zijde van de versnellingsbehuizing (zie Fig. II)
- Zorg ervoor dat de klittenband steunschijf stevig op de interne bevestigings-as bevestigd is (zie Fig. III)

### Het selecteren van de juiste soort schuurpapier

- Schuurpapier is verkrijgbaar in diverse soorten: ruw (60 korrelgrote), medium (120 korrelgrote) en fijn (240 korrelgrote)
- Gebruik ruw papier voor een ruwere afwerking, een medium grit om het werk glad te maken en fijn papier als afwerking
- Gebruik altijd een goede kwaliteit schuurpapier voor het maximaliseren van de kwaliteit van de afwerking
- Het wordt aanbevolen om eerst een proef te doen op een stuk afvalmateriaal om de optimale ruwheid van het schuurpapier voor een bepaalde klus te bepalen. Als er zich na het schuren nog plekken op uw werkstuk bevinden, probeert u een ruwer papier om de plekken eruit te schuren, voordat u met uw oorspronkelijke korrelgrote begint. U kunt tevens een nieuw stuk schuurpapier proberen om de ongewenste plekken te verwijderen, voordat u de klus met fijn schuurpapier afmaakt

## Het bevestigen van schuurpapier

**⚠WAARSCHUWING:** Zorg er te allen tijde voor dat de machine uitstaat en is ontkoppeld van de stroombron voordat u schuurpapier bevestigd of verwijderd

**Let op:** Gebruik geen versleten, gescheurd of zeer vies schuurpapier. Controleer of vreemde voorwerpen, zoals spijkers en schroeven uit het werkstuk gehaald zijn voordat u met schuren begint.

**⚠WAARSCHUWING:** Gebruik geen schuurpapier op hout dat vooraf op metaal gebruikt is. Dit kraast mogelijk het hout

- Het stof ontginningssysteem werkt enkel wanneer u gebruikt maakt van geperforeerde schuurvellen waarbij de gaten overeenkomen met de gaten in de klittenband steunschijf (2):

1. Verwijder het oude schuurvel (1) door deze van de steunschijf te trekken
2. Verwijder eventueel stof en vuil van de steunschijf
3. Lijn de gaten in het schuurvel uit met de gaten in de steunschijf
4. Druk het schuurvel simpelweg op de schijf vast

**Let op:** Om de levensduur van de klittenband steunschijf te maximaliseren trekt u het schuurvel rustig van de schijf zodat deze niet beschadigd wordt

**⚠WAARSCHUWING:** Stof en vuil dient regelmatig van de machine verwijderd te worden. Vervang de schuurshijf voordat deze volledig versleten is. Als u deze voorzorgsmaatregelen niet in acht neemt, kunnen de klittenband-opervlakken beschadigen, waardoor het schuurpapier niet goed zal blijven zitten

## Het aanpassen van het hulphandvat

De hoogte en positie van het hulphandvat (5) kunnen aangepast worden voor een comfortabel gebruik bij elk uit te voeren werk (zie Afb. A):

1. Draai het handvat klemmechanisme (4) omhoog te plaatsen
2. Pas de handvathoogte als gewenst aan en draai het handvat in de gewenste positie
3. Vergrendel het hulphandvat met behulp van de stelhendel in de nieuwe positie

## Stofontginning

**Let op:** De machine is ontworpen voor de aansluiting op een stofzuiger of een werkplaats ontginningssysteem. Dit is aanbevolen en meest effectieve manier van stofontginning

**⚠WAARSCHUWING:** Zorg ervoor dat de machine uitgeschakeld is en ontkoppeld is van de stroombron voordat accessoires bevestigd of afgenomen worden

**⚠WAARSCHUWING:** Sluit de schuurmachine altijd op een geschikte stofzuiger of ontginningssysteem in de werkplaats aan als het schuurstof schadelijke stoffen, zoals oude verfdeeltjes, vernis, oppervlakte coatings etc. bevat. Gooi schadelijk stof altijd volgens de wetten en voorschriften weg

**⚠WAARSCHUWING:** Zorg vooral voor bescherming tegen schadelijk en giftig stof bij het schuren van oppervlakken, hout en metaal met verf op loodbasis, vooral wanneer u onzeker bent over de aanwezigheid. Alle personen in de werkplaats zijn verplicht een masker te dragen dat beschermt tegen de betreffende giftige stofdeeltjes en -dampen. Kinderen en zwangere vrouwen mogen de werkplaats NIET betreden. Eet, drink en rook niet in de werkplek

- Druk een geschikte stofslang over de stoppoort (10). De stoppoort is geschikt voor de aansluiting van 32 mm diameter slangen


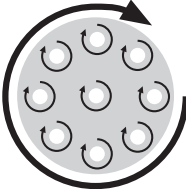
## Het selecteren van de juiste schuurfunctie

**⚠WAARSCHUWING:** Wanneer de machine is ingeschakeld mag de functieschakelaar (3) niet verplaatst worden. Dit resulteert in machinebeschadiging

- De Triton schuurmachine is voorzien van twee schuurfuncties. Deze kunnen met de functieschakelaar (3) geselecteerd worden (zie Afb. B en C):

1. Klap de oranje hendel omhoog en gebruik deze om de schakelaar te draaien
2. Draai de functieschakelaar volledig link- of rechtsom, tot deze stopt
3. Plaats de hendel terug in de vergrendelpositie als afgebeeld in de onderstaande foto

**⚠WAARSCHUWING:** Schakel de machine niet in wanneer de functieschakelaar tussen functies in staat, of wanneer de oranje hendel niet vergrendeld is. Dit beschadigt de versnellingen.

 <p><b>Rechtsonm schakelaar positie</b></p>	<p><b>Vrije rotatie</b></p> <p><i>fijn schuren met een lage materiaalverwijdering</i></p> <p>Deze functie is aanbevolen voor het gebruik op gevoelige oppervlakken en fijn polijstwerk. De vrije steunschijf produceert een constante excentrische beweging. Zorg voor een constante druk voor een gelijke materiaalverwijdering.</p>	
 <p><b>Linksom schakelaar positie</b></p>	<p><b>Gedwongen rotatie</b></p> <p><i>grof schuren met een hoge materiaalverwijdering</i></p> <p>Deze functie bereikt de hoogste materiaalverwijdering en is aanbevolen voor het gebruik op ruwe oppervlakken. De functie is tevens geschikt voor polijstwerk. De gedwongen meenema van steunschijf wordt een constante excentrische- en rotatiebeweging bereikt.</p>	

**Let op:** Om de gestelde functie vast te stellen ontkoppeld u de machine van de stroombron en draait u de klittenband steunschijf (2) met de hand. Wanneer de schijf moeilijk draait en een excentrische- en rotatiebeweging maakt is de gedwongen functie geselecteerd. Wanneer de schijf soepel om de as draait is de vrije functie geselecteerd

## Gebruik

**⚠ WAARSCHUWING:** Draag altijd een veiligheidsbril, een geschikt stofmasker, gehoorbescherming en geschikte handschoenen bij het gebruik van de machine

**⚠ WAARSCHUWING:** Raak het bewegende schuurpapier niet aan

Let op: Gebruik altijd klemmen om uw werkstuk waar mogelijk op de werkbank te bevestigen

**⚠ WAARSCHUWING:** Laat het schuurpapier NOOIT volledig afslijten voordat u het vervangt. Als u deze voorzorgsmaatregelen niet in acht neemt, kunnen de klittenband-oppervlakken beschadigen, waardoor het schuurpapier niet goed zal blijven zitten

**Let op:** Klem het werkstuk wanneer mogelijk op de werkbank vast

## Het in- en uitschakelen van de machine

**⚠ WAARSCHUWING:** Schakel de machine niet in of uit wanneer deze belast wordt. Dit minimaliseert de levensduur van de aan-/uitschakelaar (7)

1. Steek de stekker in het stopcontact

**Let op:** De stroomindicator (11) brand wanneer de machine van stroom wordt voorzien

2. Houdt de machine stevig, met beide handen vast en zorg ervoor dat u te allen tijde de volledige controle over de machine heeft

3. Houdt de machine van het werkstuk af wanneer u de machine inschakelt

4. Duw de aan-/uitschakelaar (7) voorwaarts tot de machine start

5. Duw de aan-/uitschakelaar naar beneden om de machine uit te schakelen

**⚠ WAARSCHUWING:** Til de machine van het werkstuk voordat u de machine uitschakelt

**⚠ WAARSCHUWING:** Wacht tot de machine volledig tot stilstand is gekomen voordat u de machine neerlegt. Ontkoppel de machine na gebruik van de stroombron

## Het verstellen van de machine snelheid

• De machine is voorzien van een variabele snelheidsfunctie voor een optimale snelheid bij elk uit te voeren werk

**⚠ WAARSCHUWING:** Bevestig geen schuurvellen die niet compatibel zijn met de onbelaste snelheid van de machine, op de klittenband steunschijf (2) (zie: 'Specificaties')

1. Draai de controleschijf (12) naar beneden op een hoger nummer om de snelheid van de machine te verhogen

2. Draai de controleschijf (12) naar boven op een lager nummer om de snelheid van de machine te verlagen

**Let op:** De machine is voorzien van een elektrische snelheidscontrole. Deze functie zorgt voor een constant snelheidsbehoud wanneer de machine belast wordt

• Wanneer u enigszins onzeker bent over de juiste snelheid bij het uit te voeren werk, start u met een lage snelheid en verhoogt u de snelheid geleidelijk met regelmatige resultaatchecks

## Schuurtips

• Klem het werkstuk wanneer mogelijk op de werkbank vast. Zorg ervoor dat het werkstuk tijdens het schuren niet kan bewegen

• Wanneer de machine is aangesloten op een stof ontginningssysteem, schakelt u deze in voordat u de machine inschakelt. Schakel de machine uit voordat u het ontginningssysteem uitschakelt

• Beweg de machine in een rondgaande beweging over het werkstuk en geef een gelijkmatige, middelmatige druk totdat u de gewenste afwerking heeft bereikt

**⚠ WAARSCHUWING:** Een overmatige druk resulteert niet in een snellere materiaalverwijdering. Het leidt tot een snellere slijtage van het schuurvel en mogelijke beschadiging aan de machine

• Wanneer er na het schuren nog steeds krassen op uw werkstuk bevinden, verwijst u naar 'Het selecteren van de juiste soort schuurpapier'

## Het schuren van metaal

**⚠ WAARSCHUWING:** Bij het schuren van metaal dienen een aantal voorzorgsmaatregelen genomen te worden

- Sluit de machine te allen tijde op een aardlekschakelaar aan
- Sluit de machine te allen tijde op een geschikt stof ontginningssysteem aan
- Maak de machine voor het schuren van metaal altijd grondig schoon

**⚠ WAARSCHUWING:** Hete metaal deeltjes kunnen houtzaagsel doen ontbranden. Wanneer u schakelt tussen het schuren van hout naar het schuren van metaal maakt u de machine grondig schoon

• Een schuurvel, gebruikt voor het schuren van metaal, dient niet gebruikt te worden voor het schuren van hout. Metaaldeeltjes kunnen het houtoppervlak krassen/beschadigen

## Accessoires

• Verschillende accessoires, waaronder schuurvellen met verschillende korrelgroottes, zijn verkrijgbaar bij uw Triton handelaar. Reserve onderdelen zijn verkrijgbaar via [www.toolsparsonline.com](http://www.toolsparsonline.com)

## Onderhoud

**⚠ WAARSCHUWING:** Zorg er voor dat de machine uitgeschakeld is en is ontkoppeld is van de stroombron voordat enige aanpassingen of onderhoud wordt uitgevoerd

• De machine is gefabriceerd met gebruik van hoogwaardige materialen en is voorzien van de nieuwste schakelsysteemtechniek wat de machine beschermt. Bij normaal gebruik gaat de machine erg lang mee

## Algemene inspectie

• Controleer regelmatig of alle bevestigingsschroeven goed vast zitten. Na verloop van tijd trillen deze mogelijk los

• Check het stroomsnoer voor elk gebruik op slijtage en beschadiging. Reparaties dienen bij een Triton service center uitgevoerd te worden. Dit geldt tevens voor gebruikte verlengsnoeren

## Smeren

• De bewegende delen van de machine dienen regelmatig gesmeerd te worden

## Schoonmaak

**⚠ WAARSCHUWING:** Bij het gebruik van de machine is het gebruik van de juiste beschermende uitrusting, waaronder een veiligheidsbril en handschoenen, verplicht

- Houd uw machine te allen tijde schoon. Vuil en stof doen de interne onderdelen sneller slijten, wat de levensduur van de machine aanzienlijk vermindert
- Maak de behuizing van de machine met een zachte borstel of droge doek schoon
- Maak de plastic onderdelen niet met bijtende middelen schoon. Maak gebruik van een licht schoonmaakmiddel en een vochtige doek

- De machine mag niet in contact komen met water
- Zorg ervoor dat de machine volledig droog is voordat u deze gebruikt
- Gebruik wanneer mogelijk zuivere, droge perslucht om door de luchtgaten te blazen

## Het ontkoppelen van het stof ontginningssysteem

**Let op:** Wanneer het ontginningssysteem niet op optimale capaciteit werkt, is de stofpoort (10) mogelijk geblokkeerd. Verwijder de stofpoort om deze schoon te maken

1. Draai de stofpoortschroef (13) met gebruik van een geschikte kruiskopschroevendraaier (niet inbegrepen) los
2. Trek de stofpoort uit de machinebehuizing
3. Maak de binnenkant van de poort (met gebruik van perslucht) grondig schoon
4. Plaats het platte uiteinde van de poort teug in de versnellingsbehuizing
5. Draai de schroef met de kruiskopschroevendraaier vast

**Let op:** Wanneer het ontginningssysteem nog steeds onjuist functioneert, verwijdt u het schuurvel, inspecteert u de stofkanalen door de steunschijf (2) en behuizing (zie: 'Het bevestigen van de steunschijf')

## Het onderhouden van de steunschijfrem

- In de vrije draaistand controleert de rubberen ashals, tussen de klittenband steunschijf (2) en de behuizing (zie Fig. 1), de snelheid acceleratie van de steunschijf totdat de steunschijf de maximale snelheid bereikt
- De ashals verslijt na verloop van tijd en dient vervangen te worden wanneer de rem-/controleprestatie afneemt (zie: 'Het bevestigen van de steunschijf')
- Neem contact op met een Triton service center voor het verkrijgen van reserve onderdelen

## Klittenband oppervlakken

- De klittenband oppervlakken moeten schoon en vrij zijn van vuil of vreemde deeltjes, zoals haar, vezels, zand etc.
- Voor een goede hechting van de accessoires, moeten de klittenband oppervlakken in goede staat verkeren.
- Als ze extensief gebruikt worden, rekken de haken en lussen uit of breken ze waardoor het mechanisme de benodigde kracht of hechting verliest

**Let op:** De Klittenband voet van deze schuurmachine valt NIET onder de garantie. Reserve schuurvoeten kunnen besteld worden bij een geautoriseerd Triton servicecentrum

## Koolstofborstels

- Na verloop van tijd zullen de koolstofborstels in de motor verslijten.
- Bij overmatige slijtage van de borstels verliest de motor mogelijk vermogen, start het niet meer, en/ of produceert het overmatig vonken.
- Om de borstels te vervangen, verwijdt u de toegangsdoppen van beide zijden van de machine. De versleten borstels kunnen verwijderd worden en vervangen worden door de nieuwe. Bevestig de toegangsdoppen terug op de machine. Als alternatief laat u de borstels bij een erkend servicecenter vervangen.

## Opberging

- Berg de machine op een droge en veilige plek, buiten het bereik van kinderen op

## Verwijdering

Bij de verwijdering van elektrische machines neemt u de nationale voorschriften in acht.

- Elektrische apparaten en accu's mogen niet met uw huishoudelijk afval worden weggegooid
- Neem contact op met uw gemeente voor informatie betreffende de verwijdering van elektrisch gereedschap en accu's

## Probleemopsporing

Probleem	Mogelijke oorzaak	Oplossing
De machine werkt niet wanneer de aan-/uitschakelaar bediend wordt	Geen stroom	Controleer of de stroomindicator (11) brand
	De aan-/uitschakelaar is defect	Laat de schakelaar bij een geautoriseerd service center vervangen
De motor valt regelmatig uit, verliest vermogen en/of produceert vonken en brandgeur	Versleten koolstofborstels	Vervang de koolstofborstels (zie: 'Onderhoud'), of laat de borstels bij een Triton service center vervangen
Geen schuurbeweging wanneer de motor wordt ingeschakeld	De functieschakelaar (3) staat tussen functies in	Zorg ervoor dat de gewenste functie is geselecteerd met behulp van de schakelaar en vergrendel de schakelaar
Langzame materiaalverwijdering	Te fijn of versleten schuurpapier	Vervang het schuurpapier met een grover schuurpapier
	Te lage machinesnelheid	Verhoog de machine snelheid
	Onjuist geselecteerde schuurfunctie	Selecteer de juiste schuurfunctie als beschreven in de handleiding
Krasen op het werkstuk na het schuren	Te grof schuurpapier	Bevestig een geschikt schuurvel
	Niet genoeg materiaal verwijderd	Ga verder met het schuren
Brandmarkeringen op het werkstuk	Onjuist schuurvel	Bevestig een geschikt schuurvel
	Te hoge machinesnelheid	Verlaag de machinesnelheid
	Te hoge druk op de machine	Oefen een verminderde druk op de machine uit
	Onjuist geselecteerde schuurfunctie	Selecteer de juiste schuurfunctie als beschreven in de handleiding
Overmatige stofuitstoot	Geen aangesloten stof ontginningssysteem, of het aangesloten systeem is niet ingeschakeld	Controleer de aansluiting van de stofslang en zorg ervoor dat het systeem is ingeschakeld
	Stofontginning werkt niet. Het schuurvel is niet uitgelijnd met de gaten in de steunschijf	Lijn het schuurvel opnieuw uit en open de gaten

## Garantie

Om uw garantie te registreren, gaat u naar onze website op [www.tritontools.com](http://www.tritontools.com)\* en voert u uw gegevens in.

Uw gegevens worden opgeslagen in onze mailinglist (tenzij u anders aangeeft) voor informatie over nieuwe producten. De ingevulde gegevens worden aan geen enkele andere partij beschikbaar gesteld.

## Aankoopgegevens

Datum van aankoop: \_\_\_/\_\_\_/\_\_\_

Model: TGE0S

Bewaar uw aankoopbon als aankoopbewijs rt pr

## EG-verklaring van overeenstemming

**De ondergetekende:** Mr. Darrell Morris

**Gemachtigd door:** Triton Tools

Verklaart dat

Deze verklaring wordt verstrekt onder de volledige verantwoordelijkheid van de fabrikant.

Het hierboven beschreven voorwerp is conform de desbetreffende communautaire harmonisatiewetgeving

**Identificatienummer:** 460509

**Beschrijving:** 500 W excenterschuurmachine

**Voldoet aan de volgende richtlijnen:**

- Machinerichtlijn 2006/42/EG
- Richtlijn laagspanning 2006/95/EG
- Elektromagnetische verenigbaarheid 2004/108/EG
- Richtlijn 2011/65/ Geluid door mobiele werktuigen
- EN 60745-1
- EN 60745-2-4
- EN 55014-1
- EN 55014-2
- EN 61000-3-2
- EN 61000-3-3
- EN 62321

Triton Precision Power Tools garandeert de koper van dit product dat indien een onderdeel defect is vanwege fouten in materiaal of uitvoering binnen 3 jaar na de datum van de oorspronkelijke aankoop.

Triton het defecte onderdeel gratis repareert of, naar eigen inzicht, vervangt.

Deze garantie heeft geen betrekking op commercieel gebruik en strekt zich niet uit tot normale slijtage of schade ten gevolge van een ongeluk, verkeerd gebruik of misbruik.

\* Registreer online binnen 30 dagen.

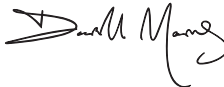
Algemene voorwaarden van toepassing.

**Keuringsinstantie:** TÜV Rheinland Co., Ltd

**De technische documentatie wordt bijgehouden door:** Triton Tools

**Datum:** 13-08-2014

**Handtekening:**



Darrell Morris

Algemeen directeur

**Naam en adres van fabrikant:**

Powerbox International Limited, handelsregister nummer 06897059, Powerbox, Boundary

Way, Lufton Trading Estate, Yeovil, Somerset BA22 8HZ, Verenigd Koninkrijk

# Traduction des instructions originales

## Introduction

Nous vous remercions d'avoir choisi cet équipement Triton. Ces instructions contiennent les informations nécessaires pour vous en garantir un fonctionnement efficace et en toute sécurité. Veuillez lire attentivement ce manuel pour vous assurer de tirer pleinement avantage des caractéristiques uniques de votre nouvel équipement.

Gardez ce manuel à portée de main et assurez-vous que tous les utilisateurs l'aient lu et bien compris avant toute utilisation. Conservez-le pour toute référence ultérieure.

## Description des symboles

La plaque signalétique figurant sur votre outil peut présenter des symboles. Ces symboles constituent des informations importantes relatives au produit ou des instructions concernant son utilisation.



Port de protection auditive  
Port de lunettes de sécurité  
Port de masque respiratoire  
Port de casque



Port de gants



Lire le manuel d'instructions



Attention !



Pour usage intérieur uniquement !



Émission de fumées ou de gaz toxiques !



Débranchez toujours l'appareil avant d'effectuer un réglage, de changer d'accessoire, de le nettoyer, de l'entretenir, ou lorsqu'il n'est plus utilisé !



Dispositif d'évacuation des poussières nécessaire ou vivement recommandé



Construction de classe II (Double isolation pour une protection supplémentaire)



Protection de l'environnement  
Les produits électriques usagés ne doivent pas être jetés avec les ordures ménagères. Veuillez les recycler dans les centres prévus à cet effet. Pour de plus amples informations, veuillez contacter votre municipalité ou point de vente.



Conforme à la réglementation et aux normes de sécurité pertinentes.

## Abréviations pour les termes techniques

<b>V</b>	Volts	<b>Hz</b>	Hertz
<b>~, AC</b>	Alternating current	<b>DC</b>	Direct current
<b>A, mA</b>	Ampere, milli-Amp	<b>W, kW</b>	Watt, kilowatt
<b>n<sub>0</sub></b>	No load speed	<b>/min or min<sup>-1</sup></b>	Operations per minute
<b>n</b>	Rated speed	<b>rpm</b>	Revolutions per minute
<b>opm</b>	Orbits or oscillations per minute	<b>dB(A)</b>	Decibel sound level (A weighted)
<b>°</b>	Degrees	<b>m/s<sup>2</sup></b>	Metres per second squared (vibration magnitude)
<b>Ø</b>	Diameter		

## Caractéristiques techniques

<b>Numéro de série :</b>	TGEOS
<b>Tension :</b>	220-240V~, 50Hz, 500W
<b>Vitesse à vide :</b>	2500-6250 tr/min
<b>Diamètre de l'orbite :</b>	5 mm, aléatoire ou contraint
<b>Diamètre du plateau-support :</b>	150 mm, avec 8 trous pour l'évacuation des poussières 125 mm, avec 5 trous pour l'évacuation des poussières
<b>Classe de protection :</b>	
<b>Indice de protection IP :</b>	IP20
<b>Longueur du câble d'alimentation :</b>	3 m
<b>Dimensions (L x l x H) :</b>	390 x 150 x 180 mm
<b>Poids :</b>	3,1 kg
<b>Informations son et vibration:</b>	
<b>Pression acoustique L<sub>pa</sub> :</b>	83,9 dB(A)
<b>Puissance acoustique L<sub>wa</sub> :</b>	94,4 dB(A)
<b>Incertitude K :</b>	3 dB
<b>Vibration pondérée ah :</b>	20,503 m/s <sup>2</sup>
<b>Incertitude :</b>	1,5 m/s <sup>2</sup>
<b>L'intensité sonore peut dépasser 85 dB(A) et il est nécessaire que l'utilisateur porte des protections auditives.</b>	
<b>Du fait de l'évolution constante de nos produits, les caractéristiques des produits Triton peuvent changer sans notification préalable.</b>	

**ATTENTION :** Portez toujours des protections sonores lorsque le niveau d'intensité est supérieur à 85 dB(A) et limitez le temps d'exposition si nécessaire. Si l'intensité sonore devient inconfortable, même avec les protections, arrêtez immédiatement d'utiliser l'appareil, vérifiez que les protections sont bien en places et adaptés avec le niveau sonore produit par l'appareil.

**ATTENTION :** L'exposition de l'utilisateur aux vibrations peut engendrer une perte de toucher, des engourdissements, des picotements et ainsi réduire la capacité de préhension. De longues expositions peuvent également provoquer ces symptômes de façon chronique. Si nécessaire, limitez le temps d'exposition aux vibrations et portez des gants anti-vibrations. N'utilisez pas cet appareil lorsque la température de vos mains est en dessous des températures normales, car l'effet vibratoire en est accentué. Référez-vous au cas de figures des caractéristiques relatives aux vibrations pour calculer le temps et fréquence d'utilisation de l'appareil.

Les niveaux sonores et vibratoires des caractéristiques techniques sont déterminés en fonction de la norme EN60745 ou autres normes internationales. Ces données correspondent à un usage normale de l'appareil, et ce dans des conditions de travail normales. Un appareil mal entretenu, mal assemblé ou mal utilisé peut augmenter les niveaux sonores et vibratoires. Pour plus d'informations sur la directive des émissions sonores et vibratoires, visitez le site <http://osha.europa.eu/fr>.



# Consignes de sécurité générales relatives à l'utilisation d'appareils électriques

**AVERTISSEMENT :** Veuillez lire toutes les consignes de sécurité et toutes les instructions. Le non-respect des instructions et consignes de sécurité peut entraîner un risque de décharge électrique, d'incendie et/ou de blessures graves.

**AVERTISSEMENT :** Cet appareil n'est pas prévu pour être utilisé par des personnes (enfants y compris) ayant des capacités mentales ou physiques réduites ou manquant d'expérience à moins qu'ils soient supervisés ou qu'une personne responsable de leur sécurité leur donne des instructions concernant l'utilisation de cet appareil.

Veuillez conserver ces instructions et consignes de sécurité pour référence ultérieure.

L'expression « appareil/outil électrique » employée dans les présentes consignes recouvre aussi bien les appareils filaires à brancher sur secteur que les appareils sans fils fonctionnant avec batterie.

## 1. Sécurité sur la zone de travail

**a. Maintenir une zone de travail propre et bien éclairée.** Des zones encombrées et mal éclairées sont sources d'accidents.

**b. Ne pas utiliser d'outils électriques dans des environnements explosifs, tels qu'à proximité de liquides, de gaz ou de poussières inflammables.** Les outils électriques produisent des étincelles susceptibles d'enflammer la poussière ou les vapeurs présentes.

**c. Éloigner les enfants et toute personne se trouvant à proximité pendant l'utilisation d'un outil électrique.** Ceux-ci pourraient vous distraire et vous faire perdre la maîtrise de l'appareil.

## 2. Sécurité électrique

**a. Les prises des outils électriques doivent correspondre aux prises du secteur. Ne modifiez jamais la prise en aucune façon. N'utilisez jamais d'adaptateur avec les outils électriques mis à la terre.** Des prises non modifiées, adaptées aux boîtiers de prise de courant, réduisent les risques de décharge électrique.

**b. Éviter le contact corporel avec les surfaces mises à la terre telles que tuyaux, radiateurs, cuisinières et réfrigérateurs.** Le risque de décharge électrique est plus important si votre corps est mis à la terre.

**c. Ne pas exposer votre outil électrique à la pluie ou à l'humidité.** L'infiltration d'eau dans un outil électrique augmentera le risque de décharge électrique.

**d. Ne pas maltraiter le cordon électrique. N'utilisez jamais le cordon électrique pour porter, tirer ou débrancher l'outil électrique. Conservez le cordon électrique à l'écart de la chaleur, de l'essence, de bords tranchants ou de pièces en mouvement.** Un cordon électrique endommagé ou entortillé accroît le risque de décharge électrique.

**e. Au cas où l'outil électroportatif serait utilisé à l'extérieur, servez-vous d'une rallonge appropriée à une utilisation en extérieur.** Cela réduit le risque de décharge électrique.

**f. Si une utilisation de l'outil dans un environnement humide ne peut être évitée, utilisez une alimentation protégée par un disjoncteur différentiel.** L'utilisation d'un disjoncteur différentiel réduit le risque de décharge électrique.

**g. Lorsqu'utilisé en Australie ou en Nouvelle Zélande, il est recommandé que cet appareil soit toujours alimenté via un disjoncteur différentiel ayant un courant résiduel de 30 mA ou moins.**

## 3. Sécurité des personnes

**a. Rester vigilant et faire preuve de sens lors de la manipulation de l'outil. Ne pas utiliser d'outil électrique en état de fatigue ou sous l'influence de drogues, d'alcool ou de médicaments.** Un moment d'inattention pendant l'utilisation d'un outil électrique peut se traduire par des blessures graves.

**b. Porter des équipements de protection. Porter toujours des lunettes de protection.** Le port d'équipements de protection tels que des masques à poussières, des chaussures de sécurité antidérapantes, un casque de sécurité ou des protections antibruit, selon le travail à effectuer, réduira le risque de blessures aux personnes.

**c. Éviter tout démarrage accidentel. S'assurer que l'interrupteur marche-arrêt soit en position d'arrêt (Off) avant de brancher l'outil sur l'alimentation secteur.** Porter un outil électrique tout en maintenant le doigt posé sur l'interrupteur ou brancher un outil électrique dont l'interrupteur est sur la position de marche (On) est source d'accidents.

**d. Enlever toute clé ou tout instrument de réglage avant de mettre l'outil électrique en marche.** Une clé ou un instrument de réglage laissé fixé à un élément en rotation de l'outil électrique peut entraîner des blessures physiques.

**e. Ne pas essayer d'atteindre une zone hors de portée.** Se tenir toujours en position stable et conserver l'équilibre. Cela permet de mieux contrôler l'outil électrique dans des situations inattendues.

**f. Porter des vêtements appropriés. Ne pas porter de vêtements amples ou des bijoux pendants.** Les vêtements amples, les bijoux pendants ou les cheveux longs peuvent être happés par les pièces en mouvement.

**g. Si l'outil est pourvu de dispositifs destinés au raccord d'équipements d'extraction et de récupération de la poussière/sciure, s'assurer qu'ils soient bien fixés et utilisés correctement.** L'utilisation de ces dispositifs peut réduire les risques dus à la poussière.

## 4. Utilisation et entretien des outils électriques

**a. Ne pas surcharger l'outil électrique. Utiliser l'outil électrique approprié au travail à effectuer.** Un outil électrique adapté et employé au rythme pour lequel il a été conçu permettra de réaliser un travail de meilleure qualité et dans de meilleures conditions de sécurité.

**b. Ne pas utiliser un outil électrique dont l'interrupteur marche-arrêt est hors service.** Tout outil électrique dont la commande ne s'effectue plus par l'interrupteur marche-arrêt est dangereux et doit être réparé.

**c. Débrancher l'outil électrique avant d'effectuer tout réglage, changement d'accessoire ou avant de le ranger.** De telles mesures préventives réduiront les risques de démarrage accidentel.

**d. Ranger les outils électriques inutilisés hors de portée des enfants et ne pas permettre l'utilisation de ces outils aux personnes novices ou n'ayant pas connaissance de ces instructions.** Les outils électriques sont dangereux dans les mains d'utilisateurs inexpérimentés.

**e. Veiller à l'entretien des outils électriques. Vérifier que les éléments rotatifs soient bien alignés et non grippés. S'assurer de l'absence de pièces cassées ou endommagées susceptibles de nuire au bon fonctionnement de l'outil.** Si l'outil électrique est endommagé, le faire réparer avant toute utilisation. De nombreux accidents sont causés par l'utilisation d'outils électriques mal entretenus.

**f. Garder les outils de coupe affûtés et propres.** Des outils de coupe bien entretenus, aux tranchants bien affûtés, sont moins susceptibles de se gripper et sont plus faciles à contrôler.

**g. Utiliser l'outil électrique, les accessoires et les outils à monter, etc., conformément à ces instructions et selon l'utilisation prévue pour le type d'outil donné, en tenant compte des conditions de travail et de la tâche à réaliser.** Toute utilisation de cet outil électrique autre que celle pour laquelle il a été conçu peut entraîner des situations à risque et entraînerait une annulation de sa garantie.

## 5. Entretien

**a. Ne faire réparer l'outil électrique que par un réparateur qualifié utilisant uniquement des pièces de rechange identiques.** Cela permettra d'assurer la sécurité continue de cet outil électrique.

# Consignes de sécurité relatives aux appareils de ponçage

**ATTENTION :** Tenez l'outil électrique par les poignées isolées ou surfaces de préhension uniquement, car la courroie ou la feuille abrasive pourrait entrer en contact avec son propre câble d'alimentation. Couper un câble « sous tension » pourrait mettre l'outil « sous tension » et causer un choc électrique à l'utilisateur.

**ATTENTION :** Utilisez un serre-joint ou un étiau pour maintenir la pièce de travail sur une surface stable. Tenir la pièce de travail à la main ou contre le corps la rend instable et peut causer une perte de contrôle.

- Munissez-vous des équipements de sécurité appropriés, parmi lesquels un masque contre les poussières d'une protection minimum FFP2, des lunettes de sécurité et un casque anti-bruit.
- Il vous appartient de veiller à ce que les personnes se trouvant à proximité de votre zone de travail soient également protégées par des équipements adéquats.
- Observez une prudence particulière lors du ponçage de certaines essences de bois (le hêtre, le chêne, l'acajou et le teck, par exemple) car la poussière produite est toxique et peut provoquer des réactions aiguës chez certaines personnes.
- Ne vous servez jamais de cet outil pour travailler sur des matériaux contenant de l'amiante. Consultez un professionnel qualifié si vous n'êtes pas sûr si un objet contient de l'amiante.
- Ne poncez pas le magnésium ni les alliages qui en contiennent une proportion élevée.
- Tenez compte des peintures de finition et des traitements qui peuvent avoir été appliqués sur la matière à poncer. De nombreux traitements peuvent produire une poussière toxique ou dangereuse pour la santé. Si vous travaillez dans un bâtiment dont la construction est antérieure à 1960, sachez que la présence de peintures à base de plomb est fort probable.
- La poussière produite par le ponçage des peintures à base de plomb est particulièrement dangereuse pour les enfants, les femmes enceintes et les personnes atteintes d'hypertension. Faites en sorte que ces personnes se tiennent à l'écart de la zone de travail, même si elles portent un équipement de protection adéquat.
- Dans la mesure du possible, employez un système d'extraction des poussières pour mieux contrôler la dispersion des poussières.
- Observez la plus grande prudence lors de l'utilisation d'un même appareil pour poncer le bois et le métal. Les étincelles du métal peuvent aisément enflammer les poussières de bois. Nettoyez toujours complètement l'outil pour réduire le risque d'incendie.
- Videz le sac à poussière ou récupérez l'équipement durant l'utilisation, avant de prendre une pause et après avoir fini de poncer. La poussière peut représenter un risque d'explosion. Ne jetez pas la poussière de ponçage dans un feu. Une combustion spontanée peut se produire lorsque des particules d'huile ou d'eau entrent en contact avec les particules de poussière. Éliminez les déchets de ponçage avec précaution et conformément aux lois et réglementations locales.
- Les surfaces de travail et le papier abrasif peuvent atteindre des températures très élevées au cours du travail ; en cas de signe de combustion (fumée ou cendre) de la surface de travail, arrêtez l'opération en cours et attendez que le matériel refroidisse. Ne touchez pas la surface de travail ni le papier abrasif avant qu'ils n'aient eu le temps de refroidir.
- Ne touchez pas la feuille de ponçage lorsqu'elle est en mouvement.
- Éteignez toujours l'appareil avant de le déposer.
- Ne vous servez pas de cet outil pour le ponçage humide. Les liquides qui entrent dans le boîtier moteur peuvent causer des chocs électriques graves.

- o) Débranchez toujours l'appareil avant de procéder au changement ou à l'installation d'un accessoire.
- p) Même lorsque l'outil est utilisé comme indiqué, il est impossible d'éliminer tous les facteurs de risque résiduels. Si vous avez des doutes quant à la manière sûre et correcte de procéder, il est recommandé de ne pas utiliser cet outil.

## Descriptif produit

1. Disque de ponçage
2. Patin auto agrippant
3. Interrupteur de sélection de mode
4. Levier de réglage de la poignée auxiliaire
5. Poignée auxiliaire
6. Poignée avant
7. Interrupteur marche/arrêt
8. Poignée principale
9. Couvercle d'accès aux balais en carbone
10. Orifice d'évacuation de la poussière
11. Témoin d'alimentation
12. Cadran de contrôle de vitesse
13. Vis de la tubulure d'extraction des poussières

## Accessoires (non illustrés):

- 6 Disques de ponçage pour patin auto agrippant (2 x grain 60, 2 x grain 120, 2 x grain 240)
- 1 Paire de balais de charbon de rechange
- 1 Plateau-support auto-agrippant (125 mm)

## Usage conforme

- Appareil électrique filaire à deux modes servant de ponceuse et polisseuse rotative. Conçue pour poncer et polir le bois, les plastiques, les métaux, les matériaux composites, la peinture/le vernis, le mastic et autres matériaux similaires, à l'aide d'accessoires compatibles tels que disques de ponçage et bonnets de polissage.

**ATTENTION :** Cette machine ne peut être envisagée que pour réaliser un ponçage à sec ; elle ne convient pas à des opérations de ponçage humide.

## Déballage

- Déballiez le produit avec soin. Veillez à retirer tout le matériel d'emballage et familiarisez-vous avec toutes les caractéristiques du produit
- Vérifiez que tous les pièces sont présentes. Si des pièces sont endommagées ou manquantes, remplacez-les avant d'utiliser l'appareil.

## Avant utilisation

### Installation du patin

**ATTENTION :** Débranchez toujours la ponceuse avant de monter ou d'enlever le patin auto-agrippant.

**Remarque :** Cette ponceuse est fournie avec son patin auto-agrippant préinstallé. Il pourrait, toutefois, être nécessaire d'enlever et de remplacer le patin auto-agrippant, afin de monter un patin de rechange, d'effectuer un entretien ou de nettoyer l'appareil de manière approfondie.

1. Mettez l'appareil en mode de rotation imposée (voir sélectionner le mode de ponçage).
2. Enlevez le disque de ponçage (1) (s'il est monté), en le tirant du patin auto-agrippant (2).
3. Utilisez une clé hexagonale (non fournie) pour desserrer le boulon au centre du patin auto-agrippant, en le tournant dans le sens contraire des aiguilles d'une montre.
4. Enlevez le boulon, la rondelle élastique et la rondelle.
5. Enlevez le patin auto-agrippant du boîtier d'engrenages.
6. Pour des fins de nettoyage, enlevez également le collier en caoutchouc (Fig. I).
7. Assemblez en ordre inverse.

#### Veillez noter :

- Le collier en caoutchouc a une encoche aplatie, qui est adaptée à la forme de la partie aplatie du boîtier d'engrenages (voir Fig. II).
- Le patin auto-agrippant est adapté à la forme des deux côtés aplatis de la broche interne de montage (voir Fig. III).

## Sélection de la granulométrie de la feuille abrasive

- Il existe, dans le commerce, des feuilles abrasives à grains différents : grossier (grain 60), moyen (grain 120) et fin (grain 240).
- Utilisez le grain grossier pour les finitions grossières, le grain moyen pour rendre la pièce de travail lisse, et le grain fin pour la finition.
- Utilisez toujours des feuilles abrasives de bonne qualité pour optimiser la qualité de finition

- Il est recommandé de faire des essais sur des chutes de matériau de la pièce de travail afin de déterminer le grain adéquat à la tâche. Si des marques sont toujours présentes sur la pièce de travail après le ponçage, essayez un grain plus grossier pour enlever ces marques et recommencez avec la feuille abrasive initiale, ou utilisez une nouvelle feuille abrasive pour enlever les marques avant d'utiliser un grain fin pour la finition.

## Pose de la feuille abrasive

**ATTENTION :** Débranchez toujours l'appareil avant de poser ou enlever un disque abrasif.

**Note :** Ne poursuivez pas l'utilisation d'un disque abrasif lorsque celui-ci est déchiré ou saturé. Assurez-vous des objets tels que les clous ou les vis sont ôtées de la pièce avant de commencer le ponçage.

**ATTENTION :** N'utilisez pas un disque précédemment utilisé sur du métal sur du bois. Cela pourrait entraîner la rayure de la surface en bois.

- Afin d'assurer le fonctionnement du système d'extraction de la poussière, cette ponceuse Triton doit être équipée de disques abrasifs perforés identique à ceux présents sur le patin auto-agrippant.

1. Ôtez le disque abrasif usé (1) (si présent) en l'arrachant du patin auto-agrippant (2)
2. Enlevez la poussière et les débris situés sur le patin auto-agrippant
3. Faites correspondre les perforations d'un disque abrasif compatible avec ceux du patin auto-agrippant
4. Pressez le disque sur le patin pour l'accrocher

Afin de maximiser la durée de vie de la base auto-agrippant arrachez le disque délicatement plutôt que rapidement, cela permet de limiter les dommages sur le système auto-agrippant.

**ATTENTION :** Veillez à nettoyer régulièrement la poussière s'accumulant sous le disque abrasif et ne laissez pas le disque s'user complètement avant de le changer. Ne pas respecter ces deux mesures de précaution peut endommager le patin auto-agrippant et le disque abrasif ne sera plus maintenu correctement.

## Réglage de la poignée auxiliaire

- La hauteur et la position de la Poignée auxiliaire (5) peuvent être réglées pour adapter l'outil à différentes positions de travail et selon les préférences des utilisateurs (voir image A) :

1. Desserrez le mécanisme de serrage de la poignée en levant le Levier de réglage de la poignée auxiliaire (4).
2. Réglez la hauteur de la poignée au besoin, et tournez la poignée jusqu'à la position désirée.
3. Serrez le Levier de réglage de la poignée auxiliaire (4) pour verrouiller la poignée auxiliaire dans sa nouvelle position.

## Extraction de la poussière

**Remarque :** Cette ponceuse est conçue pour être connectée à un tuyau d'aspirateur ou à un système d'extraction des poussières d'atelier.

Ceci est la méthode la plus efficace pour extraire les poussières.

**ATTENTION :** Débranchez toujours l'appareil avant de monter ou enlever un accessoire.

**ATTENTION :** Prenez toutes les mesures de protection possibles vis-à-vis des poussières toxiques ou nocives lors du ponçage de surfaces ayant reçu de la peinture au plomb, du métal ou de certaines essences de bois, notamment si vous n'êtes pas sûr des substances en présence.

**ATTENTION :** Toute personne pénétrant dans la zone de travail doit être pourvue d'un masque conçu pour protéger contre les poussières et vapeurs toxiques. Les enfants et les femmes enceintes ne DOIVENT PAS pénétrer dans la zone de travail. NE PAS manger, boire ou fumer dans la zone de travail. Jetez toujours les poussières nocives en accord avec les lois et réglementations.


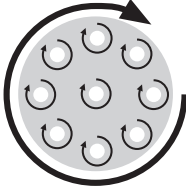

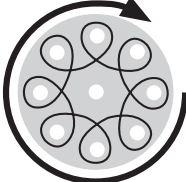
- Insérer un tuyau d'aspirateur adéquat dans l'Orifice d'évacuation de la poussière (10). L'orifice d'évacuation de la poussière est conçu pour s'adapter à un tuyau de 32 mm de diamètre.

## Sélectionner le mode ponçage

**ATTENTION :** ATTENTION ! : N'essayez JAMAIS d'utiliser l'Interrupteur de sélection de mode (3) lorsque l'outil est en marche. Ceci pourrait endommager l'appareil.

- Cette ponceuse Triton a deux modes de ponçage, qui peuvent être sélectionnés avec l'Interrupteur de sélection de mode (3) (voir images B et C) :
1. Soulevez le loquet orange et utilisez-le pour tourner l'Interrupteur de sélection de mode.
  2. Tournez l'Interrupteur de sélection de mode soit à droite soit à gauche jusqu'à ce qu'il s'arrête.
  3. Poussez le loquet orange sur le côté en position de verrouillage comme l'illustre l'image ci-dessous.

**ATTENTION :** N'allumez PAS l'outil si l'Interrupteur de sélection de mode est entre les modes, ou si le loquet orange n'est pas en position de verrouillage. Ceci pourrait endommager les vitesses.

 <p><b>Interrupteur tourné dans le sens antihoraire (gauche)</b></p>	<p><b>Mode libre</b></p> <p><i>ponçage fin avec taux d'enlèvement de matière relativement bas</i></p> <p>Ce mode d'utilisation est recommandé pour les surfaces sensibles aussi bien que pour le ponçage fins. Le tampon de soutien étant libre, une rotation en mouvement excentrique constant dépendante de la pression exercée est obtenue. En variant la pression exercée, l'enlèvement de matière peut être modifié légèrement.</p>	
 <p><b>Interrupteur tourné dans le sens horaire (droite)</b></p>	<p><b>Mode de rotation imposée</b></p> <p><i>ponçage grossier avec taux d'enlèvement de matière relativement élevé et polissage</i></p> <p>Ce mode d'utilisation à le taux d'enlèvement de matière le plus élevé et est recommandé pour les surfaces très irrégulières et peu sensibles. Ce mode est également recommandé pour le polissage. En conséquence de la rotation imposée, le tampon de soutien est en orbite excentrique constant tout en effectuant une rotation autour de l'axe.</p>	

**Note** : Pour déterminer le mode de ponçage sélectionné, déconnectez l'outil de l'alimentation électrique, et essayez de tourner le Patin auto agrippant (2) à la main. Si le patin est difficile à tourner et suit une orbite excentrique, le mode de rotation imposée est sélectionné. Si la base tourne facilement autour de l'axe, la ponceuse est en mode libre.

## Instructions d'utilisation

**⚠ ATTENTION** : Portez toujours des lunettes de sécurité, un masque à poussière adéquat, des protections auditives et des gants appropriés lorsque vous utilisez cet appareil.

**⚠ ATTENTION** : Ne touchez jamais le disque abrasif lorsque la ponceuse est en marche.

**ATTENTION** : Ne laissez jamais un disque abrasif s'usé complètement avant de le changer. Ne pas suivre cette mesure peut entraîner une usure de la surface auto-agrippante du patin, et par conséquent une mauvaise fixation du disque abrasif.

Remarque : Si possible, utilisez toujours des serre-joints pour maintenir la pièce de travail sur l'établi.

### Mettre en marche/arrêt

**ATTENTION** : N'éteignez PAS l'outil lorsqu'il est en contact avec la surface, ceci réduirait considérablement la durée de vie de l'Interrupteur marche/arrêt (7).

1. Connectez la prise à l'alimentation électrique.

Remarque : Le Témoin d'alimentation (11) s'allume lorsque la machine est branchée à l'alimentation électrique.

2. Tenez l'outil solidement à deux mains, l'un sur la Poignée principale (8), et l'autre sur la Poignée avant (3) ou la Poignée auxiliaire (5), et assurez-vous que vous avez une bonne maîtrise en permanence

3. Assurez-vous que l'outil n'est pas en contact avec la pièce quand vous l'allumez.

4. Poussez l'Interrupteur de marche/arrêt (7) en avant jusqu'à l'enclenchement, pour démarrer la machine.

5. Appuyez sur l'Interrupteur marche/arrêt et glissez-le vers le bas pour arrêter la machine.

**⚠ ATTENTION** : Soulevez l'outil de la pièce avant de l'éteindre.

**ATTENTION** : Attendez toujours que la machine ait arrêté de vibrer complètement avant de la poser. Débranchez l'outil après utilisation.

### Régler la vitesse de l'outil

• Cette ponceuse Triton possède un cadran de contrôle de vitesse qui lui permet d'être utilisée avec de nombreux accessoires, pour travailler sur différents matériaux, pièces et objets.

**⚠ ATTENTION 1** : N'installez jamais d'accessoires sur le Patin auto agrippant (2) s'ils ne sont pas adaptés à la vitesse à vide maximum de cet appareil (voir Caractéristiques techniques).

1. Glissez le Cadran de contrôle de vitesse (12) vers le bas sur un numéro plus élevé, pour augmenter la vitesse

2. Glissez le Cadran de contrôle de vitesse (12) vers le haut sur un numéro moins élevé, pour réduire la vitesse.

Remarque : Cette ponceuse Triton possède un contrôle de vitesse électronique qui maintient la vitesse sélectionnée de manière constante même sous charge.

• Si vous n'êtes pas sûr de la vitesse correcte à utiliser, en fonction de la tâche que vous avez à faire, commencez avec une vitesse basse, examinez les résultats et réglez sur une vitesse plus élevée si nécessaire.

### Conseils de ponçage

• Si possible utilisez un étai ou un serre-joint pour assujettir la pièce solidement. Assurez-vous que les pièces ne peuvent pas se déplacer pendant le ponçage.

- Si l'outil est connecté à un système d'extraction de la poussière, allumez le système d'extraction avant d'allumer la ponceuse. Éteignez la ponceuse en premier et ensuite le système d'extraction.
- Déplacez la machine en un mouvement circulaire sur la surface de la pièce en exerçant une pression continue et modérée jusqu'à obtention de la finition désirée.
- **⚠ ATTENTION** : Une pression excessive n'augmentera pas le taux d'enlèvement de matière ; toutefois cela pourrait causer une usure prématurée du disque de ponçage, et pourrait endommager la machine. La performance et la qualité du ponçage dépendent principalement d'un bon choix de disques de ponçage.
- S'il y a toujours des égratignures sur votre pièce après le ponçage, consulter 'Choisir la feuille abrasive adéquate'.

### Ponçage sur métal

**⚠ ATTENTION** : Certaines précautions supplémentaires doivent être prises lors de ponçage sur métal.

- Connectez TOUJOURS votre ponceuse à un disjoncteur différentiel.
- Connectez TOUJOURS votre ponceuse à un système d'extraction de la poussière adapté.
- Nettoyez TOUJOURS votre ponceuse minutieusement avant de vous en servir pour poncer sur du métal.

**⚠ ATTENTION** : Les particules de métal chaudes et les étincelles pourraient enflammer la poussière de bois résiduelle. Nettoyez toujours votre ponceuse MINUTIEUSEMENT quand vous passez d'un ponçage sur bois à un ponçage sur métal, et vice versa.

- Un disque de ponçage qui a été utilisé sur du métal ne doit pas être utilisé sur du bois par la suite. Des particules métalliques résiduelles pourraient égratigner et endommager la surface de votre pièce de travail.

## Accessories

Toute une gamme d'accessoires, comprenant des disques de ponçage perforés pour patins auto-agrippant de grains différents, est disponible chez votre revendeur Triton. Pour votre sécurité, n'utilisez que des accessoires Triton authentiques. Des pièces de rechange peuvent être achetées chez votre revendeur Triton ou en ligne à [www.toolsparonline.com](http://www.toolsparonline.com)

## Entretien

**ATTENTION** : Débranchez toujours l'appareil avant d'effectuer un entretien ou des réglages.

- Cet outil est fabriqué avec des composants de qualité supérieure et utilise un système de circuit intelligent qui protège l'outil et ses composants. En utilisation normale l'outil devrait avoir une longue durée de vie.

### Inspection générale

- Vérifiez régulièrement que toutes les vis de fixations soient toujours bien serrées. Elles peuvent devenir lâches au cours du temps à cause des vibrations.
- Vérifiez le câble d'alimentation de l'appareil avant chaque utilisation, à la recherche de tout signe de dommage ou d'usure. Toute réparation doit être réalisée par un centre agréé Triton. Ceci s'applique également pour les rallonges utilisées avec cet appareil.

### Lubrification

- Lubrifiez régulièrement les parties mobiles avec un vaporisateur de lubrifiant adéquat.

### Nettoyage

**ATTENTION** : Portez toujours un équipement de protection individuelle comprenant des lunettes de sécurité et des gants.

- Gardez l'appareil propre. La poussière et la saleté provoquent l'usure rapide des éléments internes de l'appareil et réduit sa durabilité.
- Utilisez une brosse souple ou un chiffon sec pour le nettoyage.
- Nettoyez le boîtier de la machine avec un chiffon doux et humide.
- N'utilisez jamais d'agents caustiques sur les parties plastiques. Si un nettoyage sec ne suffit pas, il est recommandé d'utiliser un détergent doux sur un chiffon humide.
- L'appareil ne doit jamais être mis en contact avec de l'eau.
- Assurez-vous que l'appareil soit complètement sec avant de l'utiliser.
- Si possible, nettoyez les orifices de ventilation à l'air comprimé propre et sec (si applicable).

## Enlever l'orifice d'extraction des poussières

**Remarque** : Si l'extraction des poussières opère à une capacité réduite, l'orifice d'extraction des poussières (10) peut être bouché. Il peut être enlevé pour un nettoyage minutieux.

1. Enlevez la vis de l'orifice d'extraction des poussières (13) en utilisant un tournevis cruciforme adapté (non fourni).
2. Enlevez l'orifice d'extraction des poussières du boîtier de transmission.
3. Nettoyez minutieusement l'intérieur de l'orifice d'extraction des poussières (il est recommandé d'utiliser de l'air comprimé).
4. Insérez le côté aplati de l'orifice d'extraction des poussières dans le boîtier de transmission.
5. Rattachez la vis de l'orifice d'extraction des poussières et serrez-la à la main avec un tournevis cruciforme adapté.

**Remarque** : Si, après nettoyage, l'extraction des poussières ne fonctionne toujours pas correctement, le patin auto-agrippant doit être enlevé pour nettoyer et inspecter les tuyaux de poussière dans le patin auto-agrippant (2) et le boîtier de transmission (voir « pose de la feuille abrasive »).

## Entretien du frein du patin

- En mode libre, le collier en caoutchouc, situé entre le patin auto-agrippant (2) et le boîtier de transmission en métal (voir Fig. A), contrôle l'accélération du patin quand l'outil est allumé, jusqu'à ce que le patin auto-agrippant atteigne sa vitesse maximale.
- Le collier s'use au fil des utilisations, et doit être remplacé lorsque la performance de freinage/contrôle est réduite (voir « pose de la feuille abrasive » pour l'enlèvement/le remplacement).
- Contactez votre centre d'entretien agréé Triton pour des pièces de rechange ou un service de remplacement.

## En cas de problème

Problème	Causes possibles	Solutions
Ne fonctionne pas lorsque le bouton de marche/arrêt (7) est activé	Pas de courant	Vérifiez que le témoin d'alimentation (11) soit allumé ; vérifiez l'alimentation électrique
	Bouton de marche/arrêt défectueux	Faites remplacer le bouton marche/arrêt dans un centre de service Triton agréé
Le moteur coupe, sa performance est réduite et il produit des étincelles et/ou une odeur de brûlé	Balais de charbon usés	Remplacez les balais de charbon (voir 'Entretien'), ou faites remplacer les balais de charbon dans un centre de service Triton agréé
Aucun ponçage lorsque le bouton de marche/arrêt (7) est activé, bien que le moteur soit en marche	L'interrupteur de sélection de mode (3) est entre deux réglages ; les vitesses ne sont pas enclenchées	Assurez-vous que l'interrupteur de sélection de mode soit tourné à fond, et verrouillé dans un sens ou dans l'autre
Ponçage lent	Grain du disque abrasif trop fin ou disque usé	Utilisez un autre disque abrasif avec un grain plus grossier
	Vitesse de l'appareil trop basse	Augmentez la vitesse
	Mauvais mode de ponçage sélectionné	Changez le mode de ponçage (voir 'Sélectionner le mode de ponçage')
Rayures sur la pièce de travail après le ponçage	Grain du disque abrasif trop grossier.	Utilisez un autre disque abrasif avec un grain plus fin
	Ponçage inachevé	Continuez le ponçage
Marques de brûlure sur la pièce de travail	Disque abrasive incompatible avec le matériau	Utilisez un disque abrasif adéquat
	Vitesse trop élevée	Réduisez la vitesse
	Trop de pression exercée sur la ponceuse	Appliquez moins de pression dans vos mouvements
	Mauvais mode de ponçage sélectionné	Changez le mode de ponçage (voir 'Sélectionner le mode de ponçage')
Dégagement important de poussière	Le système d'extraction de la poussière n'est pas connecté, ou le système d'extraction n'est pas connecté	Vérifiez la connexion du tuyau d'aspirateur, et assurez-vous que le système d'extraction de la poussière soit allumé
	L'extraction de la poussière ne fonctionne pas ; le disque abrasif n'est pas aligné avec les trous d'extraction de la poussière sur le patin ; les trous d'extraction sont bloqués	Repositionnez correctement le disque abrasif ; débouchez les perforations.

## Surfaces auto-agrippantes

- Les surfaces auto-agrippantes doivent être propres, exemptes de saleté et d'impuretés telles que cheveux, fibres, particules, etc.
- Pour maintenir une adhérence optimale en vue de la fixation d'accessoires, les surfaces auto-agrippantes doivent être tenues en bon état.
- Une utilisation excessive entraîne une elongation ou une rupture des éléments auto-agrippants et le mécanisme ne sera pas en mesure de fournir une force d'adhérence suffisante.

**Remarque** : Les patins de ponçage à surface auto-agrippante ne sont pas couverts par la garantie. Par contre, des patins de rechanges sont disponibles depuis un centre de réparation agréé Triton.

## Remplacement des balais

- Avec le temps, les balais de charbon du moteur s'usent. Ce processus d'usure est accéléré si la machine est surchargée ou utilisée dans des environnements poussiéreux
- Si les balais sont excessivement usés, le rendement du moteur peut diminuer, la machine peut ne pas démarrer ou une quantité anormale d'étincelles peut être observée
- Pour remplacer les balais, retirez les capuchons de chaque côté de l'appareil. Enlever les deux balais usés, et remplacez-les par les nouveaux. Autrement, vous pouvez toujours les faire remplacer dans un centre d'entretien agréé.

## Rangement

Rangez cet outil dans un endroit sûr, sec et hors de portée des enfants.

## Recyclage

Lorsque l'appareil n'est plus en état de fonctionner et qu'il n'est pas réparable, recyclez l'appareil conformément aux réglementations nationales.

- Ne jetez pas les outils électriques et autres équipements électriques ou électroniques (DEEE) avec les ordures ménagères
- Contactez les autorités locales compétentes en matière de gestion des déchets pour vous informer de la procédure à suivre pour recycler les outils électriques.

## Garantie

Pour valider votre garantie, rendez-vous sur notre site internet [www.tritontools.com](http://www.tritontools.com)\* et saisissez vos coordonnées.

Vos coordonnées seront introduites dans notre liste de diffusion (sauf indication contraire) afin de vous informer de nos prochaines nouveautés. Les informations que vous nous fournirez ne seront pas communiquées à des tiers.

## Pense-bête

Date d'achat : \_\_\_/\_\_\_/\_\_\_

Modèle: TGEOS

Veuillez conserver votre ticket de caisse comme preuve d'achat.

## Déclaration de conformité CE

**Le soussigné :** M. Darrell Morris

**Autorisé par :** Triton Tools

Déclare que :

La présente déclaration est établie sous la responsabilité exclusive du fabricant.

La présente déclaration de conformité est rédigée conformément à la législation d'harmonisation de l'Union Européenne pertinente

Déclare que le produit :

**Code d'identification :** 460509

**Description :** Ponceuse orbitale excentrique 500 W

**Est conforme aux directives suivantes :**

- Directive sur les machines 2006/42/CE
- Directive sur les basses tensions 2006/95/CE
- Directive sur la compatibilité électromagnétique 2004/108/CE
- Directive RoHS 2011/65/UE
- EN 60745-1
- EN 60745-2-4
- EN 55014-1

Si toute pièce de ce produit s'avérait défectueuse du fait d'un vice de fabrication ou de matériau dans les 12 MOIS suivant la date d'achat, Triton Precision Power Tools s'engage auprès de l'acheteur de ce produit à réparer ou, à sa discrétion, à remplacer gratuitement la pièce défectueuse.

Cette garantie ne s'applique pas à l'utilisation commerciale et ne s'étend pas non plus à l'usure normale ou aux dommages causés par des accidents, des mauvais traitements ou une utilisation non conforme de votre appareil.

\* Enregistrez votre produit en ligne dans les 30 jours suivant la date d'achat.

Offre soumise à conditions.

Ceci n'affecte pas vos droits statutaires.

- EN 55014-2
- EN 61000-3-2
- EN 61000-3-3
- EN 62321

**Organisme notifié :** TÜV Rheinland Co., Ltd.

**La documentation technique est conservée par :** Triton Tools

**Date :** 13/08/2014

**Signature :**



M. Darrell Morris

Directeur général

**Nom et adresse du fabricant ou de son représentant agréé :**

Powerbox International Limited, entreprise enregistrée sous le numéro 06897059.

Powerbox, Boundary Way, Lufton Trading Estate, Yeovil, Somerset, BA22 8HZ, Royaume Uni.

# Übersetzung der Originalbetriebsanleitung

## Einführung

Vielen Dank, dass Sie sich für dieses Triton-Werkzeug entschieden haben. Diese Anleitung enthält wichtige Informationen für das sichere und effektive Arbeiten mit diesem Produkt. Bitte lesen Sie diese Anleitung sorgfältig durch, um den größtmöglichen Nutzen aus dem einzigartigen Design dieses Produkts ziehen zu können. Bewahren Sie diese Anleitung griffbereit auf und sorgen Sie dafür, dass alle Benutzer dieses Geräts sie gelesen und verstanden haben.

## Symbolerklärung

Auf dem Typenschild des Werkzeugs sind möglicherweise Symbole abgebildet. Sie vermitteln wichtige Informationen über das Produkt oder dienen als Gebrauchsanweisung.



Gehörschutz tragen  
Augenschutz tragen  
Atemschutz tragen  
Kopfschutz tragen



Schutzhandschuhe tragen



Bedienungsanleitung sorgfältig lesen



Achtung, Gefahr!



Nur für den Innengebrauch!



Giftige Dämpfe oder Gase!



Vor Einstellungsänderungen, Zubehörwechseln, Reinigungs- und Instandhaltungsarbeiten sowie bei Nichtgebrauch stets von der Spannungsversorgung trennen!



Staubabsaugung erforderlich bzw. empfohlen



Schutzklasse II (doppelt isoliert)



Umweltschutz  
Elektroaltgeräte dürfen nicht über den Haushaltsmüll entsorgt werden. Nach Möglichkeit bitte über entsprechende Einrichtungen entsorgen. Lassen Sie sich bezüglich der sachgemäßen Entsorgung von Elektrowerkzeugen von der zuständigen Behörde oder dem Händler beraten.



Erfüllt die entsprechenden rechtlichen Vorschriften und Sicherheitsnormen

## Verzeichnis der technischen Symbole und Abkürzungen

<b>V</b>	Volt	<b>≡, DC</b>	Gleichstrom
<b>~, AC</b>	Wechselspannung	<b>W, kW</b>	Watt, Kilowatt
<b>A, mA</b>	Ampere, Milliampere	<b>/min or min<sup>-1</sup></b>	Drehzahl, d.h. Umdrehungen pro Minute
<b>n0</b>	Leerlaufdrehzahl	<b>rpm</b>	Drehzahl, d.h. Umdrehungen pro Minute
<b>n</b>	Nenn Drehzahl	<b>dB(A)</b>	Schallpegel in Dezibel (A-bewertet)
<b>opm</b>	Kreisbahnen oder Oszillationen pro Minute	<b>m/s<sup>2</sup></b>	Quadratmeter pro Sekunde (Schwingungsstärke)
<b>°</b>	Grad		
<b>Ø</b>	Durchmesser		
<b>Hz</b>	Hertz		

## Technische Daten

<b>Modellbezeichnung:</b>	TGEOS
<b>Eingangsspannung:</b>	220–240 V~, 50 Hz, 500 W
<b>Leerlaufdrehzahl:</b>	2500–6250 min <sup>-1</sup>
<b>Schwingkreisdurchmesser:</b>	5 mm, frei oder zwangsgeführt rotierend
<b>Stütztellerdurchmesser:</b>	Ø 150 mm, mit 8 Staubabsauglöchern Ø 125 mm, mit 5 Staubabsauglöchern
<b>Schutzklasse:</b>	
<b>Schutzart:</b>	IP 20
<b>Netzkabellänge:</b>	3 m
<b>Abmessungen (L x H x B):</b>	390 x 180 x 150 mm
<b>Gewicht:</b>	3,1 kg
<b>Aufgrund der fortlaufenden Weiterentwicklung unserer Produkte können sich die technischen Daten von Triton-Produkten ohne vorherige Ankündigung ändern.</b>	
<b>Geräusch- und Vibrationsinformationen:</b>	
<b>Schalldruckpegel L<sub>pk</sub>:</b>	83,9 dB(A)
<b>Schalleistungspegel L<sub>wk</sub>:</b>	94,4 dB(A)
<b>Unsicherheit K:</b>	3 dB
<b>Hand-Arm-Vibration a<sub>v</sub>:</b>	20,503 m/s <sup>2</sup>
<b>Unsicherheit:</b>	1,5 m/s <sup>2</sup>
<b>Der Schallintensitätspegel kann für den Bediener 85 dB(A) übersteigen und Lärmschutzmaßnahmen sind notwendig.</b>	

**WARNING!** Tragen Sie in Bereichen, in denen der Lärmpegel 85 dB(A) überschreitet, unbedingt angemessenen Gehörschutz und begrenzen Sie nach Möglichkeit die Belastungsdauer. Sollte trotz Gehörschutz Unbehagen irgendeiner Art auftreten, beenden Sie die Arbeit unverzüglich und überprüfen Sie den Gehörschutz auf korrekten Sitz und Funktion und stellen Sie sicher, dass dieser einen angemessenen Schutz für den Lärmpegel bietet, der von den verwendeten Werkzeugen ausgeht.

**WARNING!** Bei der Benutzung mancher Werkzeuge wird der Benutzer Vibrationen ausgesetzt, welche zum Verlust des Tastsinns, zu Taubheitsgefühl, Kribbeln und zu einer Verminderung der Handgreifkraft führen können. Langfristige Belastung kann zu chronischen Beschwerden führen. Begrenzen Sie, falls nötig, die Exposition zu Vibrationen und tragen Sie vibrationsmindernde Handschuhe. Verwenden Sie dieses Werkzeug nicht mit kalten Händen, da Vibrationen bei Temperaturen unter dem individuellen Komfortbereich eine stärkere Wirkung zeigen. Beurteilen Sie die Vibrationsbelastung unter Zuhilfenahme der Technischen Daten des jeweiligen Werkzeuges und bestimmen Sie die zulässige Belastungsdauer und -häufigkeit.

Die in den Technischen Daten angegebenen Geräusch- und Vibrationsinformationen werden nach internationalen Standards bestimmt. Die angegebenen Werte beziehen sich auf eine normale Benutzung des Werkzeuges unter normalen Arbeitsbedingungen. Schlecht gewartete, inkorrekt montierte und unsachgemäß verwendete Werkzeuge können erhöhte Schallpegel und Vibrationswerte aufweisen. Weitere Informationen zur EU-Vibrationsrichtlinie und zu Schall- sowie Vibrationsbelastungen, die auch für Heimanwender relevant sein können, finden Sie auf den Seiten der Europäischen Agentur für Sicherheit und Gesundheitsschutz am Arbeitsplatz: [www.osha.europa.eu](http://www.osha.europa.eu).

## Allgemeine Sicherheitshinweise

**WARNUNG! Lesen Sie alle Sicherheitshinweise und Anweisungen. Versäumnisse bei der Einhaltung der Sicherheitshinweise und Anweisungen können elektrischen Schlag, Brand und/oder schwere Verletzungen verursachen.**

**WARNUNG!** Dieses Gerät darf nicht von Personen (wie z.B. Kindern) mit eingeschränkter körperlicher oder geistiger Fähigkeiten oder von Personen ohne Erfahrung im Umgang mit einem solchen Gerät betrieben werden, außer wenn sie von einer für Ihre persönliche Sicherheit verantwortlichen Person in der Benutzung unterwiesen worden sind und dabei beaufsichtigt werden. Kinder müssen beaufsichtigt werden, um sicherzustellen, dass sie das Gerät nicht als Spielzeug verwenden.

**Bewahren Sie alle Sicherheitshinweise und Anweisungen für die Zukunft auf.**

Der in den Sicherheitshinweisen verwendete Begriff „Elektrowerkzeug“ bezieht sich auf netzbetriebene Elektrowerkzeuge (mit Netzkabel) und auf akkubetriebene Elektrowerkzeuge (ohne Netzkabel).

### 1) Arbeitsplatzsicherheit

- Halten Sie Ihren Arbeitsbereich sauber und gut beleuchtet. Unordnung oder unbeleuchtete Arbeitsbereiche können zu Unfällen führen.
- Arbeiten Sie mit dem Elektrowerkzeug nicht in explosionsgefährdeter Umgebung, in der sich brennbare Flüssigkeiten, Gase oder Stäube befinden. Elektrowerkzeuge erzeugen Funken, die den Staub oder die Dämpfe entzünden können.
- Halten Sie Kinder und andere Personen während der Benutzung des Elektrowerkzeugs fern. Bei Ablenkung können Sie die Kontrolle über das Gerät verlieren.

### 2) Elektrische Sicherheit

- Der Anschlussstecker des Elektrowerkzeuges muss in die Steckdose passen. Der Stecker darf in keiner Weise verändert werden. Verwenden Sie keine Adapterstecker gemeinsam mit geschützten Elektrowerkzeugen. Unveränderte Stecker und passende Steckdosen verringern das Risiko eines elektrischen Schlages.
- Vermeiden Sie Körperkontakt mit geerdeten Oberflächen wie von Rohren, Heizungen, Herden und Kühlschränken. Es besteht ein erhöhtes Risiko durch elektrischen Schlag, wenn Ihr Körper geerdet ist.
- Halten Sie Elektrowerkzeuge von Regen oder Nässe fern. Das Eindringen von Wasser in ein Elektrowerkzeug erhöht das Risiko eines elektrischen Schlages.
- Zweckentfremden Sie das Kabel nicht, um das Elektrowerkzeug zu tragen, aufzuhängen oder um den Stecker aus der Steckdose zu ziehen. Halten Sie das Kabel fern von Hitze, Öl, scharfen Kanten oder sich bewegenden Geräteteilen. Beschädigte oder verwickelte Kabel erhöhen das Risiko eines elektrischen Schlages.
- Wenn Sie mit einem Elektrowerkzeug im Freien arbeiten, verwenden Sie nur Verlängerungskabel, die auch für den Außenbereich geeignet sind. Die Anwendung eines für den Außenbereich geeigneten Verlängerungskabels verringert das Risiko eines elektrischen Schlages.
- Wenn der Betrieb des Elektrowerkzeuges in feuchter Umgebung nicht vermeidbar ist, verwenden Sie einen Fehlerstromschutzschalter. Der Einsatz eines Fehlerstromschutzschalters vermindert das Risiko eines elektrischen Schlages.

### 3) Sicherheit von Personen

- Seien Sie aufmerksam, achten Sie darauf, was Sie tun, und gehen Sie mit Vernunft in die Arbeit mit einem Elektrowerkzeug. Benutzen Sie kein Elektrowerkzeug, wenn Sie müde sind oder unter dem Einfluss von Drogen, Alkohol oder Medikamenten stehen. Ein Moment der Unachtsamkeit beim Gebrauch des Elektrowerkzeuges kann zu ernsthaften Verletzungen führen.
- Tragen Sie persönliche Schutzausrüstung und immer eine Schutzbrille. Das Tragen persönlicher Schutzausrüstung, wie Staubmaske, rutschfeste Sicherheitsschuhe, Schutzhelm oder Gehörschutz, je nach Art und Einsatz des Elektrowerkzeuges, verringert das Risiko von Verletzungen.
- Vermeiden Sie eine unbeabsichtigte Inbetriebnahme. Vergewissern Sie sich, dass das Elektrowerkzeug ausgeschaltet ist, bevor Sie es an die Stromversorgung und/oder den Akku anschließen, es aufnehmen oder tragen. Wenn Sie beim Tragen des Elektrowerkzeuges den Finger am Schalter haben oder das Gerät eingeschaltet an die Stromversorgung anschließen, kann dies zu Unfällen führen.
- Entfernen Sie Einstellwerkzeuge oder Schraubenschlüssel, bevor Sie das Elektrowerkzeug einschalten. Ein Werkzeug oder Schlüssel, der sich in einem drehenden Geräteteil befindet, kann zu Verletzungen führen.
- Vermeiden Sie eine unnatürliche Körperhaltung. Sorgen Sie für einen sicheren Stand und halten Sie jederzeit das Gleichgewicht. Auf diese Weise lässt sich das Elektrowerkzeug in unerwarteten Situationen besser kontrollieren.
- Tragen Sie geeignete Kleidung. Tragen Sie keine weite Kleidung oder Schmuck. Halten Sie Haare, Kleidung und Handschuhe fern von sich bewegenden Teilen. Lockere Kleidung, Schmuck oder lange Haare können von sich bewegenden Teilen erfasst werden.
- Wenn Staubsaug- und -auffangeinrichtungen montiert werden können, vergewissern Sie sich, dass diese angeschlossen sind und richtig verwendet werden. Verwendung einer Staubsaugung kann Gefährdungen durch Staub verringern.

### 4) Verwendung und Behandlung des Elektrowerkzeugs

- Überlasten Sie das Gerät nicht. Verwenden Sie für Ihre Arbeit das dafür bestimmte Elektrowerkzeug. Mit dem passenden Elektrowerkzeug arbeiten Sie besser und sicherer im angegebenen Leistungsbereich.
- Benutzen Sie kein Elektrowerkzeug, dessen Schalter defekt ist. Ein Elektrowerkzeug, das sich nicht mehr ein- oder ausschalten lässt, ist gefährlich und muss repariert werden.
- Ziehen Sie den Stecker aus der Steckdose und/oder entfernen Sie den Akku, bevor Sie Geräteinstellungen vornehmen, Zubehörteile wechseln oder das Gerät weglegen. Diese Vorsichtsmaßnahme verhindert den unbeabsichtigten Start des Elektrowerkzeuges.
- Bewahren Sie unbenutzte Elektrowerkzeuge außerhalb der Reichweite von Kindern auf. Lassen Sie Personen das Gerät nicht benutzen, die mit diesem nicht vertraut sind oder diese Anweisungen nicht gelesen haben. Elektrowerkzeuge sind gefährlich, wenn sie von unerfahrenen Personen benutzt werden.
- Pflegen Sie Elektrowerkzeuge mit Sorgfalt. Kontrollieren Sie, ob bewegliche Teile einwandfrei funktionieren und nicht klemmen, ob Teile gebrochen oder so beschädigt sind, dass die Funktion des Elektrowerkzeuges beeinträchtigt ist. Lassen Sie beschädigte Teile vor dem Einsatz des Gerätes reparieren. Viele Unfälle haben ihre Ursache in schlecht gewarteten Elektrowerkzeugen.
- Halten Sie Schneidwerkzeuge scharf und sauber. Sorgfältig gepflegte Schneidwerkzeuge mit scharfen Schneidkanten verkleben sich weniger und sind leichter zu führen.
- Verwenden Sie Elektrowerkzeug, Zubehör, Einsatzwerkzeuge usw. entsprechend diesen Anweisungen. Berücksichtigen Sie dabei die Arbeitsbedingungen und die auszuführende Tätigkeit. Der Gebrauch von Elektrowerkzeugen für andere als die vorgesehenen Anwendungen kann zu gefährlichen Situationen führen.
- Service
- Lassen Sie Ihr Elektrowerkzeug nur von qualifiziertem Fachpersonal und nur mit Original-Ersatzteilen reparieren. Damit wird sichergestellt, dass die Sicherheit des Elektrowerkzeuges erhalten bleibt.

## Zusätzliche Sicherheitshinweise für Schleifgeräte

**WARNUNG!** Halten Sie das Elektrowerkzeug nur an den isolierten Handgriffen bzw. Griffflächen, denn das Schleifband/-blatt könnte mit dem Netzkabel in Kontakt kommen. Wird eine spannungsführende Leitung beschädigt, können dadurch freiliegende Metallteile des Elektrowerkzeuges unter Spannung gesetzt werden und dem Bediener einen Stromschlag versetzen.

**WARNUNG!** Setzen Sie Schraubzwingen o.ä. ein, um das Werkstück an einer stabilen Arbeitsfläche zu fixieren. Wird das Werkstück mit der Hand oder gegen den Körper gehalten, ist es nicht stabil genug und es kann zu einem Verlust der Kontrolle über das Gerät kommen.

- Tragen Sie stets geeignete persönliche Schutzausrüstung einschließlich Staubmaske (mindestens Schutzklasse FF2), Schutzbrille und Gehörschutz.
- Sorgen Sie dafür, dass alle in der Nähe des Arbeitsbereichs befindliche Personen ebenfalls geeignete persönliche Schutzausrüstung tragen.
- Seien Sie besonders vorsichtig beim Schleifen von Hölzern, die Giftstoffe erzeugen (z.B. Buche, Eiche, Mahagoni und Teak), da hierdurch bei einigen Personen starke Reaktionen hervorgerufen werden.
- Bearbeiten Sie niemals Asbest enthaltene Materialien. Falls Sie sich nicht sicher sind, ob ein Objekt Asbest enthält, ziehen Sie einen Fachmann hinzu.
- Schleifen Sie kein Magnesium oder Legierungen, die einen hohen Magnesiumanteil enthalten.
- Seien Sie beim Schleifen von Werkstoffen mit bemalten/behandelten Oberflächen vorsichtig. Beim Schleifen von behandelten Oberflächen kann giftiger oder anderweitig schädlicher Staub entstehen. Wenn Sie an einem Gebäude arbeiten, das vor 1960 gebaut wurde, ist die Wahrscheinlichkeit hoch, dass Sie bleihaltige Farbenstriche vorfinden.
- Der Staub, der beim Schleifen von bleihaltigen Farbenstrichen entsteht, ist besonders für Kinder, Schwangere und Menschen mit hohem Blutdruck gefährlich. Erlauben Sie diesen Personen nicht, sich in der Nähe des Arbeitsbereichs aufzuhalten, auch wenn diese geeignete persönliche Schutzausrüstung tragen.
- Setzen Sie zur Bekämpfung von Staub und Abfallstoffen nach Möglichkeit immer ein Staubsaugsystem ein.
- Lassen Sie besondere Vorsicht walten, wenn Sie eine Maschine sowohl zum Schleifen von Holz als auch von Metall verwenden. Funken von der Metallbearbeitung können den Holzstaub leicht entzünden. Reinigen Sie das Gerät stets gründlich, um die Brandgefahr zu verringern.
- Entleeren Sie den Staubbeutel/-behälter während des Gebrauchs regelmäßig, d.h. vor dem Einlegen von Pausen und nach Abschluss der Schleifanwendung. Staub stellt eine Explosionsgefahr dar. Schütten Sie Schleifstaub daher nicht ins offene Feuer. Wenn Öl- oder Wassertröpfchen mit Staubteilchen in Berührung gelangen, kann es zu Selbstentzündung kommen. Entsorgen Sie Abfallstoffe sorgfältig und vorschriftsmäßig entsprechend der örtlich geltenden Gesetze und Bestimmungen.
- Arbeitsflächen und Schleifscheiben können während der Arbeit sehr heiß werden. Wenn Anzeichen von Verbrennung (Rauch oder Asche) auf der Arbeitsfläche zu erkennen sind, stellen Sie die Arbeit ein und lassen Sie das Werkstück abkühlen. Berühren Sie die Arbeitsfläche und das Schleifscheibe nicht, bevor beide abkühlen konnten.

- l) Den laufenden Schleifaufsatz nicht berühren.
- m) Schalten Sie das Gerät stets aus, bevor Sie es ablegen.
- n) **Gerät nicht zum Nassschleifen verwenden.** In das Motorgehäuse eindringende Flüssigkeiten können schwere Stromschläge verursachen.
- o) **Trennen Sie das Gerät stets vom Stromnetz, bevor Sie Schleifscheibe- oder Zubehörwechsel vornehmen.**
- p) **Auch wenn dieses Gerät wie vorgeschrieben verwendet wird, ist es nicht möglich, sämtliche Restrisiken auszuschließen.** Sollten Sie sich in irgendeiner Weise unsicher bezüglich der sachgemäßen und sicheren Benutzung dieses Werkzeugs sein, verwenden Sie es nicht.

## Bestimmungsgemäße Verwendung

- Über zwei Betriebsarten verfügende Schleif- und Poliermaschine mit rotierendem Einsatzwerkzeug zum Schleifen und Polieren von Holz, Kunststoff, Metall, Verbundmaterial, Farbe/Lack, Spachtelmasse u.ä. unter Verwendung von passendem Zubehör wie Schleifblättern und Polierschwämmen/-hauben.

**WARNUNG!** Dieses Gerät ist ausschließlich zum Trockenschleifen bestimmt und darf niemals zum Nassschleifen eingesetzt werden!

## Auspacken des Gerätes

- Packen Sie Ihr Werkzeug vorsichtig aus und überprüfen Sie es. Machen Sie sich vollständig mit all seinen Eigenschaften und Funktionen vertraut.
- Vergewissern Sie sich, dass sämtliche Teile des Werkzeugs vorhanden sind und in einwandfreiem Zustand sind. Sollten Teile fehlen oder beschädigt sein, lassen Sie diese ersetzen, bevor Sie das Werkzeug verwenden.

## Vor Inbetriebnahme

### Schleifteller anbringen

**⚠️ WARNUNG!** Trennen Sie das Gerät stets vom Stromnetz, bevor Sie den Klettschleifteller montieren bzw. demontieren.

**Hinweis:** Dieser Schleifer ist ab Werk mit einem herkömmlichen Klettschleifteller (2) ausgestattet. Es kann jedoch notwendig werden, den Schleifteller vorübergehend abzunehmen, beispielsweise um einen Ersatzschleifteller anzubringen, Wartungsarbeiten durchzuführen oder das Gerät einer gründlichen Reinigung zu unterziehen.

- Stellen Sie das Gerät auf zwangsgeführten Rotationsmodus (siehe „Schleifmodi wählen“).
- Wenn die Schleifscheibe (1) aufgezogen ist, nehmen Sie sie ab, indem Sie sie vom Klettschleifteller (2) abziehen.
- Lösen Sie die mittig auf dem Klettschleifteller befindliche Schraube mit einem passenden Innensechskantschlüssel (nicht im Lieferumfang enthalten) durch Drehen im Gegenuhrzeigersinn.
- Entfernen Sie Schraube, Federscheibe und Unterlegscheibe.
- Nehmen Sie den Klettschleifteller vom Getriebegehäuse ab.
- Nehmen Sie zur Reinigung außerdem die Gummimanschette ab (siehe Abb. I).
- Gehen Sie zur anschließenden Montage in umgekehrter Reihenfolge vor.

#### Bitte beachten:

- Die Gummimanschette verfügt über eine abgeflachte Stelle, so dass sie sich formschlüssig in das Getriebegehäuse einsetzen lässt (siehe Abb. II).
- Der Klettschleifteller lässt sich formschlüssig auf die innere Montagespindel aufsetzen (siehe Abb. III).

### Richtige Schleifscheibenkörnung wählen

- Schleifscheiben sind in unterschiedlichen Körnungen erhältlich: grob (60er-Körnung), mittel (120er-Körnung) und fein (240er-Körnung).
- Verwenden Sie zum Abschleifen rauer Flächen eine grobe Körnung, glätten Sie die Oberfläche dann mit einer Schleifscheibe mittlerer Körnung und setzen Sie zum Schluss eine feine Körnung ein.
- Verwenden Sie stets qualitativ hochwertige Schleifscheiben, um eine hohe Oberflächenqualität zu erzielen.
- Es empfiehlt sich, auf einem Verschnittstück einen Probelauf vorzunehmen, um die optimale Körnung für die jeweilige Anwendung zu ermitteln. Wenn das Werkstück nach dem Schleifen noch immer Spuren aufweist, greifen Sie entweder wieder auf eine gröbere Körnung zurück und schleifen Sie die Spuren ab, bevor mit der ursprünglichen Körnung weitergearbeitet wird, oder verwenden Sie eine neue Schleifscheibe, um die unerwünschten Spuren zu entfernen, bevor Sie zur Endbearbeitung auf eine feinere Körnung übergehen.

### Schleifscheibe anbringen

**⚠️ WARNUNG!** Sorgen Sie stets dafür, dass das Gerät ausgeschaltet und von der Stromversorgung getrennt ist, bevor Sie Schleifscheiben wechseln.

**Hinweis:** Verwenden Sie keine abgenutzten, beschädigten oder verstopften Schleifscheiben. Vergewissern Sie sich vor Beginn des Schleifvorganges, dass sämtliche Fremdkörper wie Nägel und Schrauben aus dem Werkstück entfernt worden sind.

**⚠️ WARNUNG!** Verwenden Sie Schleifscheiben, die zuvor zum Schleifen von Metallwerkstücken verwendet worden sind, niemals zum Bearbeiten von Holzoberflächen. Metallspäne könnten die Holzoberfläche verkratzen.

- Damit die ordnungsgemäße Staubaabsaugung gewährleistet ist, dürfen für diese Tritton-Schleifmaschine nur vorgestanzte Schleifscheiben verwendet werden, deren Löcher sich mit denen im Klettschleifteller (2) decken:
- Nehmen Sie, sofern vorhanden, die alte Schleifscheibe (1) ab, indem Sie sie vom Klettschleifteller (2) abziehen.
- Entfernen Sie vor dem Anbringen einer neuen Schleifscheibe sämtlichen Schmutz und Staub vom Klettschleifteller.
- Richten Sie die Löcher in der Schleifscheibe mit denen im Klettschleifteller aus.
- Drücken Sie die Schleifscheibe zur Befestigung einfach fest an den Schleifteller an.

**Hinweis:** Um eine möglichst lange Lebensdauer des Klettschleiftellers zu erreichen, sollte die Schleifscheibe immer langsam abgezogen und nicht abgerissen werden, da das Klettsystem sonst beschädigt werden kann.

**⚠️ WARNUNG!** Entfernen Sie in regelmäßigen Abständen am Schleifteller unter der Schleifscheibe angesammelten Staub und achten Sie darauf, dass die Schleifscheibe nicht völlig abgenutzt wird, bevor sie ersetzt wird. Bei Nichtbeachtung dieser vorbeugenden Maßnahmen kann es zur Beschädigung des Klettsystems am Schleifteller kommen, wodurch die Schleifscheibe nicht richtig haftet.

### Zusatzgriff anpassen

- Höhe und Stellung des Zusatzgriffes (5) können wie folgt an den Anwender und die jeweilige Arbeitshaltung angepasst werden (siehe Abb. A):
- Lösen Sie den Arretiermechanismus durch Anheben des Verstellhebels (4) für den Zusatzgriff.
  - Bringen Sie den Griff in die benötigte Höhe und drehen Sie ihn in die gewünschte Position.
  - Ziehen Sie den Verstellhebel wieder an, um den Zusatzgriff in der neuen Stellung zu fixieren.

### Staubaabsaugung

**Hinweis:** Dieser Schleifer ist auf den Anschluss an einen Haushaltsstaubsauger oder an eine Werkstatt-Entstaubungsanlage ausgelegt. Dies gewährleistet eine wirksame Staubaabsaugung.

**⚠️ WARNUNG!** Sorgen Sie stets dafür, dass das Gerät ausgeschaltet und von der Stromversorgung getrennt ist, bevor Sie Zubehörwechsel vornehmen.

**⚠️ WARNUNG!** Schließen Sie den Schleifer bei der Bearbeitung von schädlichen oder potentiell giftigen Substanzen wie z.B. Farbpartikeln, Oberflächenbeschichtungen usw. immer an eine geeignete Werkstatt-Entstaubungsanlage an. Entsorgen Sie den ggf. gefährlichen Schleifstaub stets vorschriftsmäßig.

**⚠️ WARNUNG!** Treffen Sie beim Schleifen von bleihaltigen Farbanstrichen, Holz und Metallen aufgrund möglicherweise giftigen Staubs besondere Schutzmaßnahmen. Lassen Sie besondere Vorsicht walten, wenn Sie über die genaue Zusammensetzung von Oberflächenbeschichtungen im Unklaren sind. Alle sich im Arbeitsbereich aufhaltenden Personen müssen einen zum Schutz gegen den freigesetzten Giftstaub geeigneten Atemschutz tragen. Kinder und Schwangere dürfen den Arbeitsbereich NICHT betreten. Bei der Arbeit nicht essen, trinken oder rauchen.

- Schließen Sie einen geeigneten Schlauch an den Staubaugsaugstutzen (10) an. Der Staubaugsaugstutzen ist mit Schlauchdurchmessern von 32 mm kompatibel.

### Schleifmodi wählen

**⚠️ WARNUNG!** Betätigen Sie den Betriebsartenwahlschalter (3) niemals bei laufendem Gerät. Andernfalls wird der Schleifer beschädigt.

Diese Tritton-Schleifmaschine verfügt über zwei Schleifmodi, die sich wie folgt am Betriebsartenwahlschalter (3) einstellen lassen (siehe Abb. B und C):

- Heben Sie den orangefarbenen Hebel an und drehen Sie mit diesem den Betriebsartenwahlschalter.
- Drehen Sie den Betriebsartenwahlschalter bis zum Anschlag entweder im Uhrzeigersinn oder im Gegenuhrzeigersinn.
- Schieben Sie den orangefarbenen Hebel gemäß der Abbildungen unten seitwärts in die Arretierstellung.

**⚠️ WARNUNG!** Schalten Sie das Gerät nicht ein, wenn sich der Betriebsartenwahlschalter in einer Zwischenposition befindet oder der orangefarbene Hebel nicht arretiert ist. Andernfalls wird das Getriebe beschädigt.



 <p><b>Hebelstellung im Gegenuhrzeigersinn (links)</b></p>	<p><b>Freie Rotation</b></p> <p><i>feines Schleifen bei geringem Materialabtrag</i></p> <p>Diese Betriebsart empfiehlt sich sowohl für die Bearbeitung empfindlicher Oberflächen als auch für die Hochglanzpolitur. Durch den frei rotierenden Schleifteller werden vom Anwendungsdruck abhängige Kreisbewegungen bei beständiger Exzenterbewegung ausgeführt. Durch Änderung des Anwendungsdrucks lässt sich die Abtragsleistung geringfügig beeinflussen.</p>	
 <p><b>Hebelstellung im Uhrzeigersinn (rechts)</b></p>	<p><b>Zwangsgeführte Rotation</b></p> <p><i>grobes Schleifen bei hohem Materialabtrag sowie Feinschliff</i></p> <p>Diese Betriebsart erzielt die höchste Abtragsleistung und empfiehlt sich für die Bearbeitung sehr grober, unempfindlicher Oberflächen. Dieser Modus lässt sich auch sehr gut zum Schwabbeln verwenden. Durch die Zwangsführung vollzieht der Schleifteller ständig exzentrische Kreisbewegungen um seine Antriebsachse.</p>	

**Hinweis:** Um zu bestimmen, auf welche Betriebsart der Schleifer eingestellt ist, muss das Gerät zunächst vom Stromnetz getrennt werden. Drehen Sie dann den Klettschleifteller (2) von Hand. Wenn sich der Schleifteller nur mühsam drehen lässt und sich in exzentrischen Kreisen bewegt, ist das Gerät auf zwangsgeführte Rotation eingestellt. Bei freier Rotation dreht sich der Schleifteller leichtgängig um seine eigene Achse.

## Bedienung

**⚠️WARNUNG!** Tragen Sie bei der Arbeit mit diesem Gerät stets angemessene Schutz-ausrüstung einschließlich Schutzbrille, Atemschutzmaske, Gehörschützern und Schutzhandschuhen.

**⚠️WARNUNG!** Die laufende Schleifscheibe niemals berühren!

**⚠️WARNUNG!** Warten Sie NIEMALS, bis die Schleifscheibe völlig abgenutzt ist, bevor Sie diese ersetzen. Bei Nichtbeachtung dieser vorbeugenden Maßnahmen kann es zur Beschädigung des Klettsystems am Schleifteller kommen, wodurch die Schleifscheibe nicht richtig haftet.

**Hinweis:** Verwenden Sie nach Möglichkeit stets Schraubzwingen o.ä., um das Werkstück fest und sicher an der Werkbank zu fixieren.

## Ein- und Ausschalten

**⚠️WARNUNG!** Schalten Sie das Gerät nicht unter Last ein oder aus. Andernfalls wird die Schutzzeit des Ein-/Ausschalters (7) erheblich verkürzt.

1. Schließen Sie den Netzstecker an die Stromversorgung an.

**Hinweis:** Die Netzanschlussanzeige (11) leuchtet, wenn das Gerät mit Netzspannung versorgt wird.

- Halten Sie den Schleifer gut mit einer Hand am Hauptgriff (8) und der anderen Hand am Zusatzgriff (5) oder der vorderen Grifffläche (6) fest und stellen Sie sicher, dass Sie ständig volle Kontrolle über das Gerät haben.
- Vergewissern Sie sich vor dem Einschalten, dass der Schleifer das Werkstück nicht berührt.
- Schieben Sie den Ein-/Ausschalter (7) zum Einschalten des Schleifers ganz nach vorn.
- Drücken Sie zum Abschalten des Gerätes das hintere Ende des Ein-/Ausschalters hinunter.

**⚠️WARNUNG!** Nehmen Sie den Schleifer vom Werkstück, bevor Sie das Gerät ausschalten.

**⚠️WARNUNG!** Warten Sie stets, bis das Gerät nicht mehr vibriert, bevor Sie es ablegen. Trennen Sie es nach Gebrauch stets von der Stromversorgung.

## Geschwindigkeit einstellen

Dieser Triton-Schleifer verfügt über stufenlose Drehzahlregelung, so dass sich eine Vielzahl an Zubehör mit ihm einsetzen lässt und unterschiedlichste Werkstoffe und Werkstücke bearbeitet werden können.

**⚠️WARNUNG!** Montieren Sie niemals Zubehörteile am Klettschleifteller (2), die nicht mit der maximalen Leerlaufdrehzahl dieses Gerätes kompatibel sind (siehe „Technische Daten“).

- Schieben Sie den Drehzahlregler (12) nach unten auf eine höhere Ziffer, um die Geschwindigkeit des Werkzeugs zu erhöhen.
- Schieben Sie den Drehzahlregler (12) nach oben auf eine niedrigere Ziffer, um die Geschwindigkeit des Werkzeugs zu verringern.

**Hinweis:** Die elektronische Drehzahlsteuerung dieses Triton-Schleifers hält die gewählte Geschwindigkeit auch unter Last konstant.

- Falls Sie sich hinsichtlich der für die auszuführende Aufgabe benötigten Geschwindigkeit unsicher sind, beginnen Sie mit einer niedrigen Geschwindigkeit, begutachten Sie das Schleifergebnis und erhöhen Sie dann bei Bedarf die Geschwindigkeit.

## Hinweise zum Arbeiten mit der Schleifmaschine

- Spannen Sie das Werkstück nach Möglichkeit stets an der Werkbank ein. Sorgen Sie dafür, dass es sich während des Schleifens nicht verschieben kann.
- Falls das Gerät an eine Staubabsauganlage angeschlossen ist, schalten Sie diese ein, bevor Sie den Schleifer einschalten. Schalten Sie nach Beendigung der Arbeit zunächst den Schleifer und erst danach die Absauganlage ab.
- Bewegen Sie den Schleifer in einer Kreisbewegung über die Werkstückoberfläche. Üben Sie dabei gleichmäßigen, moderaten Druck aus und beenden Sie den Schleifvorgang, wenn die gewünschte Oberflächengüte erreicht ist.

**⚠️WARNUNG!** Übermäßiger Druck erzielt nicht schnelleren Materialabtrag, sondern führt zu vorzeitigem Verschleiß der Schleifscheibe und kann außerdem Schäden am Schleifer verursachen. Sowohl die Schleifleistung als auch die erzielte Oberflächengüte werden in erster Linie durch die korrekte Schleifscheibenwahl bestimmt.

Falls nach erfolgter Bearbeitung noch Riefen auf der Werkstückoberfläche sichtbar sind, finden Sie im Abschnitt „Richtige Schleifscheibenkörnung wählen“ Abhilfemöglichkeiten.

## Metal schleifen

**⚠️WARNUNG!** Beim Schleifen von Metall müssen zusätzliche Sicherheitsvorkehrungen getroffen werden.

- Schließen Sie den Schleifer **IMMER** über einen geeigneten Fehlerstromschutzschalter ans Stromnetz an.
- Schließen Sie den Schleifer **IMMER** an eine geeignete Werkstatt-Entstaubungsanlage an.
- Reinigen Sie das Gerät vor dem Schleifen von Metall außerhalb geräuschdämmender Umkleekabinen.
- ⚠️WARNUNG!** Holzstaubrückstände können durch heiße Metallpartikel und Funken entzündet werden. Reinigen Sie das Gerät daher stets sehr gründlich, bevor zwischen Holz- und Metallschleifen gewechselt wird.
- Eine zum Schleifen von Metall verwendete Schleifscheibe sollte anschließend nicht auf Holz verwendet werden. Metallpartikel können Kratzer und andere Schäden an der Werkstückoberfläche verursachen.

## Separat erhältliches Zubehör

- Eine Vielzahl an Zubehör, z.B. vorgestanzte Klettschleifscheiben in unterschiedlichen Körnungen, können Sie über Ihren Triton-Fachhändler beziehen. Verwenden Sie zu Ihrer eigenen Sicherheit nur Original-Triton-Zubehör. Ersatzteile sind ebenfalls über Ihren Triton-Fachhändler sowie online unter [www.toolsparsonline.com](http://www.toolsparsonline.com) erhältlich.

## Instandhaltung

**⚠️WARNUNG!** Sorgen Sie stets dafür, dass das Gerät ausgeschaltet und von der Stromversorgung getrennt ist, bevor Sie Reinigungs- oder Wartungsarbeiten durchführen.

- Für die Herstellung dieser Schleifmaschine wurden erstklassige Bauteile und zum Schutz des Gerätes und seiner Komponenten modernste intelligente Schaltungstechnik verwendet. Bei normalem Gebrauch sollten Sie viele Jahre an diesem Gerät Freude haben.

## Allgemeine Überprüfung des Gerätes

- Überprüfen Sie alle Befestigungsschrauben in regelmäßigen Abständen auf festen Sitz. Sie können sich durch Vibration mit der Zeit lösen.
- Überprüfen Sie das Netzkabel des Gerätes vor jedem Gebrauch auf Beschädigungen und Verschleiß. Reparaturen müssen durch eine zugelassene Triton-Vertragswerkstatt ausgeführt werden. Beides gilt auch für mit diesem Gerät verwendete Verlängerungskabel.

## Schmierung

- Schmieren Sie alle beweglichen Teile in regelmäßigen Abständen mit einem geeigneten Sprüh-Schmiermittel.

## Reinigung

**⚠️ WARNUNG!** Tragen Sie während der Reinigung dieses Gerätes stets Schutzausrüstung einschließlich Schutzbrille und Schutzhandschuhe.

- Halten Sie Ihr Gerät stets sauber. Durch Staub und Schmutz verschleien die inneren Teile schnell und die Lebensdauer des Gerätes wird verkürzt.
- Säubern Sie das Gerätegehäuse mit einer weichen Bürste oder einem trockenen Tuch.
- Reinigen Sie Kunststoffteile niemals mit Ätzmitteln. Falls eine Trockenreinigung nicht ausreichend ist, sollte ein mildes Reinigungsmittel auf einem feuchten Lappen verwendet werden.
- Das Gerät darf niemals mit Wasser in Berührung kommen.
- Vergewissern Sie sich vor dem erneuten Gebrauch, dass das Gerät wieder vollkommen trocken ist.
- Die Entlüftungsöffnungen gegebenenfalls mit sauberer, trockener Druckluft reinigen, sofern verfügbar.

## Staubabsaugstutzen entfernen

**Hinweis:** Ein verstopfter Staubabsaugstutzen (10) kann zu einer reduzierten Absaugleistung führen. Der Staubabsaugstutzen lässt sich zwecks Reinigung abnehmen.

- Entfernen Sie die Schraube (13) am Staubabsaugstutzen mit einem passenden Kreuzschlitzschraubendreher (nicht im Lieferumfang enthalten).
- Ziehen Sie den Staubabsaugstutzen aus dem Gerätegehäuse.
- Reinigen Sie das Innere des Staubabsaugstutzens gründlich (es empfiehlt sich, dazu Druckluft zu verwenden).
- Setzen Sie den Staubabsaugstutzen mit dem flachen Ende wieder in das Gerätegehäuse ein.
- Bringen Sie die Schraube am Staubabsaugstutzen wieder an und ziehen Sie sie von Hand mit einem passenden Kreuzschlitzschraubendreher fest.

**Hinweis:** Falls die Absaugleistung auch nach der Reinigung des Staubabsaugstutzens vermindert ist, sollte der Klettschleifteller (2) zur Reinigung sowie zur Überprüfung der Abzugskanäle im Klettschleifteller und im Gerätegehäuse abgenommen werden (siehe „Schleifteller anbringen“).

## Instandhaltung der Schleiftellerbremse

- Im freien Rotationsmodus wird die Beschleunigung des Schleiftellers bei eingeschaltetem Gerät durch die Gummimanschette zwischen Klettschleifteller (2) und Metalltriebegehäuse (siehe Abb. A) geregelt, bis der Klettschleifteller seine volle Drehzahl erreicht hat.
- Bei der Manschette handelt es sich um ein Verschleißteil, d.h. sie muss ersetzt werden, wenn die Bremsleistung nachlässt (zum (De-)Montieren siehe „Schleifteller anbringen“).
- Wenden Sie sich an einen zugelassenen Triton-Kundendienst, um Teile ersetzen zu lassen oder Ersatzteile zu erwerben.

## Klettverbindungen

- Klettverschlussflächen müssen stets sauber und frei von Schmutz und Fremdkörpern wie z.B. Haaren, Fasern, Sand usw. gehalten werden.
- Klettverschlussflächen müssen in gutem Zustand sein, um bei schnell rotierenden Zubehörteilen ausreichend Halt zu bieten.
- Klettverschlussflächen unterliegen besonders bei intensivem Gebrauch der Abnutzung. Haken und Laschen werden gedehnt oder brechen und verlieren mit der Zeit an Haltekraft.

**Hinweis:** Die Klettschleifteller dieses Gerätes sind NICHT durch die Garantie abgedeckt. Ersatzschleifteller können über einen zugelassenen Triton-Kundendienst bezogen werden.

## Kohlebürsten

- Mit der Zeit unterliegen die Kohlebürsten des Motors dem Verschleiß.
- Wenn der Verschleiß der Bürsten fortgeschritten ist, kann dadurch die Motorleistung abnehmen, die Maschine kurzzeitig ausfallen oder es kann zu sichtbarer Funkenbildung kommen.
- Nehmen Sie zum Wechseln der Kohlebürsten die Bürstenskappen (9) auf beiden Seiten des Gerätes ab. Die abgenutzten Bürsten können nun gegen die neuen ausgetauscht werden. Bringen Sie anschließend beide Bürstenskappen wieder an. Wenn Sie es bevorzugen, können Sie das Gerät auch von einem zugelassenen Vertragskundendienst warten lassen.

## Lagerung

- Gerät samt Zubehör in seinem Koffer an einem sicheren, trockenen Ort außerhalb der Reichweite von Kindern lagern.

## Entsorgung

Beachten Sie bei der Entsorgung von defekten und nicht mehr reparablen Elektrowerkzeugen die geltenden Vorschriften und Gesetze.

- Elektrowerkzeuge und andere elektrische und elektronische Altgeräte nicht über den Hausmüll entsorgen.
- Lassen Sie sich von der zuständigen Behörde bezüglich der ordnungsgemäßen Entsorgung von Elektrowerkzeugen beraten.

## Fehlerbehebung

Störung	Mögliche Ursache	Abhilfe
Gerät läuft bei Betätigung des Ein-/Ausschalters (7) nicht an	Keine Stromversorgung	Überprüfen, ob Netzanschlussanzeige (11) leuchtet; Stromversorgung kontrollieren
	Defekter Ein-/Ausschalter	Ein-/Ausschalter durch eine zugelassene Triton-Vertragswerkstatt ersetzen lassen
Motorausfall, Leistungsabfall und Funken und/oder Brandgeruch	Kohlebürsten abgenutzt	Kohlebürsten auswechseln (siehe „Instandhaltung“) bzw. durch eine zugelassene Triton-Vertragswerkstatt ersetzen lassen
Trotz laufendem Motors keine Schleifleistung bei Betätigung des Ein-/Ausschalters (7)	Betriebsartenwahlschalter (3) in Zwischenposition; Getriebe greift nicht	Dafür sorgen, dass der Betriebsartenwahlschalter ordnungsgemäß auf einer der beiden Positionen steht
Langsamer Materialabtrag	Schleifscheibe zu fein oder abgenutzt	Neue Schleifscheibe mit gröberer Körnung anbringen
	Drehzahl zu niedrig eingestellt	Drehzahl erhöhen
	Falscher Schleifmodus eingestellt	Schleifmodus ändern – siehe „Schleifmodus wählen“
Nach Schleifvorgang Kratzer auf Werkstück	Schleifscheibe zu grob	Neue Schleifscheibe mit feinerer Körnung anbringen
	Nicht ausreichend Material abgetragen	Schleifvorgang fortsetzen
Brandspuren auf Werkstück	Schleifscheibe nicht für Material geeignet	Geeignete Schleifscheibe anbringen
	Drehzahl zu hoch eingestellt	Drehzahl verringern
	Zuviel Druck auf Schleifer angewendet	Weniger Druck auf laufenden Schleifer anwenden
	Schleifscheibe nicht für Material geeignet	Geeignete Schleifscheibe anbringen
Übermäßige Staubbildung	Staubabsaugung nicht angeschlossen bzw. nicht eingeschaltet	Schlauchanschluss überprüfen und kontrollieren, dass Staubabsaugung angeschlossen ist
	Staubabsaugung funktioniert nicht; Schleifscheibe nicht mit Staubabsauglöchern im Schleifteller ausgerichtet; Staubabsauglöcher verstopft	Schleifscheibe erneut ausrichten; Staubabsauglöcher von Staub und Schmutz befreien

## Garantie

Zur Anmeldung Ihrer Garantie besuchen Sie bitte unsere Website [www.tritontools.com](http://www.tritontools.com)\* und tragen dort Ihre persönlichen Daten ein.

Ihre Angaben werden (wenn nicht anders angewiesen) in unseren elektronischen Verteiler aufgenommen, damit Sie Information über zukünftige Produkteinführungen erhalten. Die von Ihnen bereitgestellten Angaben werden nicht an Dritte weitergegeben.

## Kaufinformation

Kaufdatum: \_\_\_/\_\_\_/\_\_\_

Modell: TGEOS Bewahren Sie bitte Ihren Beleg als Kaufnachweis auf.

## EG-Konformitätserklärung

**Name des Unterzeichners:** Mr. Darrell Morris

**Bevollmächtigt durch:** Triton Tools

Erklärt hiermit Folgendes:

Die alleinige Verantwortung für die Ausstellung dieser Erklärung trägt der Hersteller. Der Gegenstand der Erklärung erfüllt die einschlägigen Harmonisierungsrechtsvorschriften der Gemeinschaft.

**Produktkennung:** 460509

**Produktbezeichnung:** Getriebe-Exzenter-/Schwingschleifer, 500 W

**Entspricht den folgenden Richtlinien und Normen:**

- Maschinenrichtlinie 2006/42/EG
- Niederspannungsrichtlinie 2006/95/EG
- EMV-Richtlinie 2004/108/EG
- RoHS-Richtlinie 2011/65/EU
- EN 60745-1
- EN 60745-2-4
- EN 55014-1
- EN 55014-2
- EN 61000-3-2
- EN 61000-3-3

Triton garantiert dem Käufer dieses Produkts, dass Triton, wenn sich Teile dieses Produkts innerhalb von 3 Jahren ab Originalkaufdatum infolge fehlerhafter Materialien oder Arbeitsausführung als defekt erweisen, das mangelhafte Teil nach eigenem Ermessen entweder kostenlos reparieren oder ersetzen wird.

Diese Garantie gilt nicht für kommerzielle Verwendung und erstreckt sich nicht auf normalen Verschleiß oder Schäden infolge von Unfall, Missbrauch oder unsachgemäßer Verwendung.

\*Bitte registrieren Sie sich innerhalb von 30 Tagen nach dem Kauf online.

Es gelten die allgemeinen Geschäftsbedingungen.

Ihre gesetzlich festgelegten Rechte werden dadurch nicht eingeschränkt.

- EN 62321

**Benannte Stelle:** TÜV Rheinland Co., Ltd

**Techn. Unterlagen bei:** Triton- Tools

**Datum:** 13.08.2014

**Unterzeichnet von:**



Mr. Darrell Morris,

Geschäftsführender Direktor

**Name und Anschrift des Herstellers:**

Powerbox International Limited, Handelsregisternummer 06897059. Eingetragene Anschrift:  
Powerbox, Boundary Way, Lufton Trading Estate, Yeovil, Somerset BA22 8HZ, Großbritannien

# Traduzione delle istruzioni originali

## Introduzione

Grazie per aver acquistato questo utensile Triton. Queste istruzioni contengono informazioni utili per il funzionamento sicuro ed affidabile del prodotto. Per essere sicuri di utilizzare al meglio il potenziale dell'utensile si raccomanda pertanto di leggere a fondo questo manuale. Conservare il manuale in modo che sia sempre a portata di mano e accertarsi che l'operatore dell'elettroutensile lo abbia letto e capito a pieno.

## Descrizione dei simboli

La targhetta sul vostro utensile può mostrare simboli. Questi rappresentano informazioni importanti riguardanti il prodotto o istruzioni sul suo utilizzo.



Indossare la protezione acustica  
Indossare occhiali protettivi  
Indossare protezione respiratoria  
Indossare il casco



Indossare la protezione delle mani



Leggere il manuale di istruzioni



Attenzione!



Esclusivamente per utilizzo interno!



Fumi o gas tossici!



Scolligare sempre dalla rete elettrica durante la regolazione, la sostituzione degli accessori, la pulizia, la manutenzione e quando non in uso!



Si raccomanda/richiede un sistema di estrazione della polvere



Costruzione di classe II (doppio isolamento per la protezione supplementare)



Protezione Ambientale  
Gli apparecchi elettrici non devono essere smaltiti con i rifiuti domestici. Riciclare dove esistono strutture. Verificare con le autorità locali o con il vostro rivenditore per un consiglio sul riciclaggio.




Conforme alle normative di legislazione e agli standard di sicurezza.

## Abbreviazioni tecniche

<b>V</b>	Volts	<b>Hz</b>	Hertz
<b>~, AC</b>	Corrente alternata	<b>DC</b>	Corrente continua
<b>A, mA</b>	Ampere, milliampere	<b>W, kW</b>	Watt, kilowatt
<b>n<sub>0</sub></b>	Velocità a vuoto	<b>/min or min<sup>-1</sup></b>	Operazioni al minuto
<b>n</b>	Velocità nominale	<b>rpm</b>	Rivoluzioni al minuto
<b>opm</b>	Orbite/oscillazioni al minuto	<b>dB(A)</b>	Livello sonoro in decibel (A ponderato)
<b>°</b>	Gradi	<b>m/s<sup>2</sup></b>	Metri al secondo quadrato (ampiezza della vibrazione)
<b>Ø</b>	Diametro		

## Specifiche

<b>Numero di modello:</b>	TGE0S
<b>Tensione in ingresso:</b>	220-240V~, 50Hz, 500W
<b>Velocità a vuoto:</b>	2500-6250min <sup>-1</sup>
<b>Diametro Orbita:</b>	5 mm, casuale o fissa
<b>Diametro piatrello:</b>	150 mm, con 8 fori per l'estrazione della polvere 125 mm, con 5 fori per l'estrazione della polvere
<b>Classe di protezione:</b>	
<b>Grado di protezione:</b>	IP20
<b>Lunghezza del cavo di alimentazione:</b>	3 m
<b>Peso:</b>	3,1 kg
<b>Come parte del nostro continuo sviluppo del prodotto, le specifiche dei prodotti Triton possono variare senza preavviso.</b>	
<b>Informazioni sul suono e sulle vibrazioni:</b>	
<b>Pressione sonora L<sub>pA</sub>:</b>	83,9 dB (A)
<b>Potenza sonora L<sub>WA</sub>:</b>	94,4 dB (A)
<b>Tolleranza K:</b>	3 dB
<b>Vibrazione ponderata a<sub>w</sub>:</b>	20,503 m/s <sup>2</sup>
<b>Tolleranza:</b>	1,5 m/s <sup>2</sup>
<b>Il livello di intensità del suono per l'operatore può superare i 85 dB (A) e si rendono necessarie protezioni per l'udito si rendono necessarie.</b>	

**ATTENZIONE:** Indossare sempre protezioni per le orecchie, quando il livello sonoro supera i 85 dB (A) e limitare il tempo di esposizione, se necessario. Se i livelli sonori diventano sgradevoli, anche con le protezioni per le orecchie, smettere di usare l'utensile immediatamente e controllare che la protezione acustica sia montata correttamente e che fornisca il corretto livello di isolamento acustico per il livello del suono prodotto dal vostro utensile.

**ATTENZIONE:** L'esposizione dell'utente alle vibrazioni dell'utensile può causare la perdita del senso del tatto, intorpidimento, formicolio e riduzione della capacità di presa. Una lunga esposizione può portare ad una condizione cronica. Se necessario, limitare la durata di esposizione alle vibrazioni e utilizzare guanti anti-vibrazione. Non utilizzare l'utensile se la temperatura delle mani è al di sotto del normale, in quanto ciò farà sì che l'effetto delle vibrazioni sia maggiore. Utilizzare i dati forniti nella specifica relativa alle vibrazioni per calcolare la durata e la frequenza di funzionamento dell'utensile.

I livelli sonori e le vibrazioni nella specifica sono determinati secondo la EN60745 o simili standard internazionali. Le figure rappresentano un normale utilizzo per l'utensile in normali condizioni di lavoro. Un utensile tenuto in cattive condizioni, montato in modo errato o utilizzato in maniera impropria può essere causa di un aumento dei livelli sonori e delle vibrazioni. [www.osha.europa.eu](http://www.osha.europa.eu) fornisce informazioni sui livelli sonori e delle vibrazioni nei luoghi di lavoro utili agli utenti domestici che utilizzano utensili per lunghi periodi di tempo.

# Norme generali di sicurezza

**AVVERTENZA:**  
Leggere ed assimilare tutte le istruzioni. La non osservanza delle seguenti istruzioni può causare scosse elettriche, incendi e/o lesioni gravi.

**⚠ ATTENZIONE:** Questo apparecchio non è destinato all'uso da parte di persone (inclusi i bambini) con capacità fisiche o mentali ridotte o con mancanza di esperienza o di conoscenza, a meno che non siano controllati o istruiti all'uso dell'apparecchio da una persona responsabile della loro sicurezza. I bambini devono essere sorvegliati per assicurarsi che non giochino con l'apparecchio.

Conservare tutte le avvertenze di pericolo e le istruzioni operative per ogni esigenza futura.

Il termine "elettroutensile" si riferisce all'utensile a rete fissa (con filo) o un utensile a batteria (senza filo).

## 1. Area di lavoro.

a. Mantenere l'area di lavoro pulita e adeguatamente illuminata. Il disordine e le zone di lavoro non illuminate possono essere fonte di incidenti.

b. Non usare gli elettroutensili in presenza di atmosfere esplosive, come liquidi, gas e polveri infiammabili. Gli elettroutensili producono scintille che potrebbero accendere le polveri o i fumi.

c. Tenere altre persone e i bambini a distanza di sicurezza durante l'impiego dell'utensile elettrico. Eventuali distrazioni potrebbero far perdere il controllo dell'utensile all'operatore.

## 2. Sicurezza elettrica

a. Le spine degli elettroutensili devono essere compatibili con le prese di corrente. Non modificare in alcun modo la spina dell'elettroutensile. Non usare adattatori con gli elettroutensili dotati di collegamento di messa a terra. L'uso delle spine originali non modificate e delle prese corrispondenti ridurrà il rischio di scosse elettriche.

b. Evitare il contatto del corpo con le superfici collegate a massa come i tubi, i radiatori, le cucine e i frigoriferi. Se il corpo dell'operatore è collegato alla terra o alla massa il rischio di scosse elettriche è maggiore.

c. Non esporre gli elettroutensili alla pioggia e non lasciarli in ambienti umidi o bagnati. L'ingresso dell'acqua in un utensile aumenta il rischio di scosse elettriche.

d. Non usare il cavo in modo improprio. Non affermare mai il cavo per trasportare, tirare o staccare l'elettroutensile dalla presa di corrente. Tenere il cavo lontano da fonti di calore, olio e sostanze affini, bordi appuntiti o parti in movimento. I cavi danneggiati o attorcigliati aumentano il rischio di scosse elettriche.

e. Qualora si voglia usare l'utensile all'aperto, usare cavi di prolunga compatibili con l'uso in ambienti esterni. Un cavo idoneo all'uso in ambienti esterni riduce il rischio di scosse elettriche.

f. Se l'utilizzo di un elettroutensile in ambiente umido è inevitabile, utilizzare una fonte di alimentazione protetta da un dispositivo differenziale. L'uso di un dispositivo differenziale riduce notevolmente il rischio di scosse elettriche.

g. Se utilizzato in Australia o in Nuova Zelanda, si raccomanda che questo strumento viene sempre fornito con dispositivo di corrente residua (RCD) con una corrente differenziale nominale di 30 mA o meno.

## 3. Sicurezza personale

a. Quando si usa un elettroutensile lavorare sempre con la massima attenzione e concentrazione, lasciandosi guidare dal buon senso. Non usare mai un elettroutensile quando si è stanchi o sotto l'effetto di medicinali e/o sostanze alcoliche o stupefacenti. Quando si usa un elettroutensile un attimo di distrazione è sufficiente a causare gravi lesioni alle persone.

b. Usare dispositivi per la protezione personale. Indossare sempre protezioni per gli occhi. I dispositivi per la sicurezza personale, come le mascherine antipolvere, le calzature di sicurezza antiscivolo, il casco e la cuffia, se usati in maniera appropriata, riducono i rischi di lesioni alle persone.

c. Evitare l'avviamento accidentale. Garantire che l'interruttore è in posizione arresto (OFF) prima di attaccare la presa e/o batteria, prendere in mano o trasportare l'utensile. Trasportare gli elettroutensili con il dito al di sopra dell'interruttore o attaccando l'elettroutensile con l'interruttore acceso, aumenta il rischio di incidenti.

d. Rimuovere tutte le chiavi di regolazione e le chiavi inglesi prima di accendere l'elettroutensile. Una chiave inglese o una chiave di regolazione collegata a una parte in movimento dell'elettroutensile potrebbe causare lesioni alle persone.

e. Non andare oltre l'altezza consentita. In qualsiasi momento mantenere i piedi poggiati su superfici solide e un punto di appoggio sicuro. Un buon equilibrio consente di avere il massimo controllo sull'elettroutensile nelle situazioni inaspettate.

f. Vestirsi con abbigliamento adeguato. Non indossare abiti larghi o gioielli. Tenere i capelli, vestiti e guanti lontani da parti in movimento. Vestiti lenti, gioielli o capelli lunghi possono impigliarsi nelle parti in movimento.

g. Se il dispositivo utilizzato è dotato di una bocchetta per l'aspirazione della polvere accertarsi che sia collegato e utilizzato correttamente. L'uso di tali dispositivi riduce i rischi correlati alle polveri.

## 4. Utilizzo e cura di un elettroutensile

a. Non forzare l'elettroutensile. Usare sempre l'elettroutensile corretto per il lavoro da eseguire. L'elettroutensile corretto sarà in grado di svolgere il lavoro in modo più efficiente e sicuro nell'ambito della gamma di potenza indicata.

b. Non usare l'elettroutensile se l'interruttore di accensione non si accende e si spegne. Gli elettroutensili con un interruttore di accensione difettoso sono pericolosi e devono essere riparati immediatamente.

c. Staccare la spina dalla presa di corrente prima di effettuare qualsiasi regolazione, sostituire gli accessori o riporre gli attrezzi a motore. Queste misure di sicurezza preventive riducono il rischio di avvio involontario.

d. Conservare l'elettroutensile fuori dalla portata dei bambini e non lasciare che venga utilizzato da persone non adeguatamente addestrate e competenti nell'uso degli elettroutensili o che non abbiano letto questo manuale di istruzioni. Gli elettroutensili diventano estremamente pericolosi nelle mani di persone non addestrate.

e. Effettuare la manutenzione degli elettroutensili. Controllare che non ci sia un disallineamento o un blocco delle parti in movimento, la rottura di alcune componenti e altre condizioni che possano influire sul funzionamento dell'apparecchio. In caso di danneggiamento, fare riparare prima di riutilizzarlo. Molti incidenti sono causati da una scarsa manutenzione dell'utensile.

f. Mantenere le lame pulite e affilate. Gli utensili da taglio tenuti in buone condizioni operative e con i bordi tagliati affilati sono meno soggetti a bloccarsi e più facili da controllare.

g. Utilizzare l'elettroutensile e tutti i componenti e gli accessori in conformità con le istruzioni di questo manuale e nella maniera prevista per ciascun tipo di utensile, tenendo conto delle condizioni lavorative e del compito da eseguire. L'utilizzo degli elettroutensili per fini diversi da quelli previsti rappresenta un rischio per le persone.

## 5. Assistenza

a) Qualsiasi intervento sull'elettroutensile deve essere eseguito da personale qualificato utilizzando unicamente pezzi di ricambio compatibili e approvati. Ciò garantisce la sicurezza dell'elettroutensile.

## Sicurezza della levigatrice

• Tenere il dispositivo unicamente per le maniglie isolate o le superfici di impugnatura, dato che il nastro abrasivo/ il foglio abrasivo potrebbe entrare in contatto col cavo di alimentazione. Tagliare un cavo "sotto tensione" può esporre le componenti metalliche del dispositivo "sotto tensione", ciò potrebbe dunque trasmettere una scossa elettrica all'operatore.

• Fissare il pezzo da sottoporre a lavorazione. Mantenere il pezzo con le mani o con il corpo potrebbe renderlo instabile e potrebbe, quindi, portare alla perdita di controllo.

• Consigliamo di alimentare sempre il dispositivo tramite un dispositivo di corrente residua con una corrente residua nominale pari o inferiore a 30 mA.

• Qualora sia necessario provvedere alla sostituzione del cavo di alimentazione, sarà opportuno rivolgersi al produttore o al suo agente al fine di evitare pericoli a livello di sicurezza.

a) Indossare SEMPRE indumenti protettivi, compreso la mascherina antipolvere (di tipo idoneo per i particolati fini), occhiali protettivi e protezioni per l'udito

b) Assicurarsi che anche tutte le persone nelle vicinanze dell'area di lavoro siano dotate di idonei dispositivi di protezione individuale

c) Prestare particolare attenzione durante la levigatura di pezzi in legno (come faggio, quercia, mogano, e tek), in quanto le polveri prodotte dalla levigatura sono tossiche e possono causare gravi reazioni

d) MAI utilizzare su materiali contenenti di amianto. Consultare un professionista qualificato, se non siete sicuri se un oggetto contenga amianto

e) Evitare di levigare pezzi in magnesio o in leghe contenenti alte percentuali di magnesio

f) Verificare il tipo di verniciatura/trattamento di finitura applicato sul pezzo da levigare. Le levigature di pezzi lavorati con svariati tipi di trattamento potrebbe liberare sostanze tossiche o comunque dannose. Se si opera su edifici fabbricati prima del 1960, esiste un maggior rischio di entrare a contatto con vernici a base di piombo

g) Le polveri generate dalla levigatura di superfici verniciate con vernici a base di piombo sono particolarmente dannose per bambini, donne in gravidanza e persone con pressione sanguigna elevata. Tenere tali soggetti lontani dall'area di lavoro, anche quando essi indossano indumenti protettivi di tipo idoneo

h) Se possibile, utilizzare un estrattore di polveri per controllare le polveri generate durante i lavori di levigatura

i) Prestare particolare attenzione durante l'uso di macchine per la levigatura di legno e metallo. Le scintille generate dal contatto con i pezzi metallici possono innescare incendi delle parti in legno. Tenere la macchina sempre accuratamente pulita, per minimizzare il rischio di incendi

j) Svuotare il sacchetto o contenitore frequentemente durante l'uso, prima di prendere pause e dopo il completamento della levigatura. La polvere può essere un rischio di esplosione. NON gettare la polvere di segatura nel fuoco. Combustione spontanea può verificarsi quando le particelle di olio o acqua entrano in contatto con le particelle di polvere. Smaltire i rifiuti con cura e nel rispetto delle leggi e dei regolamenti locali.

k) Le superfici di lavoro e i fogli di carta vetrata diventano molto caldi durante l'utilizzo; qualora si dovessero riscontrare dei segnali che indicano un principio di incendio (come fumo o cenere), provenienti dalla superficie in lavorazione, interrompere il lavoro e lasciar raffreddare il materiale in lavorazione e il foglio di carta vetrata. Non toccare la superficie di lavoro o la carta vetrata fino a quando non si sono completamente raffreddati

l) Non toccare la carta vetrata in movimento

m) Spegnerne sempre prima di mettere giù la levigatrice

n) NON utilizzare per la levigatura a umido. I liquidi che entrano nel vano motore possono causare gravi scosse elettriche

o) Scollegare la levigatrice dalla rete di alimentazione prima di effettuare la sostituzione del foglio di carta vetrata

- p) Anche quando questo utensile viene utilizzato come prescritto non è possibile eliminare tutti i fattori di rischio residuo. Se siete in dubbio per un uso sicuro di questo strumento, non ne fate uso

## Familiarizzazione con il prodotto

1. Disco di levigatura
2. Piatrello a fissaggio a strappo
3. Selezionatore modalità
4. Leva di regolazione maniglia ausiliaria
5. Impugnatura ausiliaria
6. Impugnatura anteriore
7. Interruttore scorrevole On / Off
8. Impugnatura principale
9. Coperchi di accesso alle spazzole di carbonio
10. Porta di estrazione della polvere
11. Indicatore di alimentazione
12. Rondella di controllo velocità
13. Vite della porta di estrazione polvere

## Accessori (non mostrati):

- 6 x dischi di levigatura a fissaggio strappo (2 x grana 60, 2 x grana 120, 2 x grana 240)
- 1 paio di spazzole di carbonio di ricambio
- 1 x Piatrello a strappo (125 mm)

## Uso previsto

Levigatrice/lucidatrice orbitale a doppia modalità. Può essere utilizzata su legno, plastica, metalli, materiali compositi, vernici/smalti, stucchi e materiali simili, utilizzando gli accessori compatibili come dischi abrasivi e spugne/cuffie di lucidatura

**⚠ AVVERTENZA:** Questa macchina può essere utilizzata solo per le applicazioni di levigatura a secco, ma non è adatta per la levigatura a umido.

## Disimballare l'utensile

- Estrarre con cura l'utensile dallo scatolo. Verificare di averlo disimballato completamente. Acquisire la necessaria familiarità con tutte le parti/funzionalità dell'utensile
- In caso di parti mancanti o danneggiate, sarà necessario far riparare o sostituire tali parti prima di utilizzare il prodotto

## Prima dell'uso

### Inserire un piatrello a strappo

**⚠ ATTENZIONE:** Disconnettere sempre dalla rete di alimentazione prima di rimuovere o collegare il piatrello a fissaggio strappo.

**NB:** Questa levigatrice viene venduta con un piatrello a strappo (2) in dotazione. Tuttavia, potrebbe rendersi necessaria una rimozione e/o sostituzione dello stesso per adattarsi a un ricambio, ad es. per effettuare il mantenimento o la pulizia dell'utensile.

1. Impostare il Selezionatore di modalità sulla modalità "orbita fissa" (vedi "Selezionare la modalità di levigatura")
2. Rimuovere il disco abrasivo (1) dal piatrello a strappo (2)
3. Utilizzare una chiave a brugola adatta (non in dotazione) per allentare la vite al centro del piatrello a fissaggio strappo, ruotando in senso antiorario
4. Togliere il bullone, la rondella elastica e la rondella
5. Estrarre il piatrello dalla scatola ingranaggi
6. Per la pulizia, rimuovere anche il collare in gomma (Fig.1)
7. Rimontare in ordine inverso

### Si prega di notare che:

o Il collare di gomma è dotato di un incavo appiattito, che si inserisce nella parte appiattita della scatola ingranaggi (Fig.1)

o il piatrello si monta sui due lati appiattiti del mandrino montaggio interno (Fig.11)

### Scegliere il giusto disco abrasivo

- Sono disponibili dischi di levigatura di diversa grana: grossa (60), media (120) e fine (240)
- Utilizzare la grana grossa per levigare le finiture grezze, la grana media rendere liscio il pezzo e quella fine per rifinirlo
- Utilizzare sempre dischi di levigatura di buona qualità per ottimizzare la qualità del lavoro finito

- Si consiglia di fare un giro di prova su uno scarto di materiale per determinare i gradi ottimali dei dischi abrasivi per un determinato lavoro. Se ci sono ancora segni sul lavoro dopo la levigatura, provare o tornare a un grado di grana più grosso e levigare i segni prima di ricominciare con la grana scelta originariamente o provare a utilizzare un nuovo disco per eliminare i segni indesiderati prima di passare ad una grana più fine e finire il lavoro

## Inserire un disco abrasivo

**⚠ ATTENZIONE:** Assicurarsi sempre che l'utensile sia spento e la spina sia staccata dalla presa di corrente prima di inserire o rimuovere fogli abrasivi

**NB:** Non continuare ad utilizzare dischi rovinati o molto ostruiti. Assicurarsi che gli oggetti estranei, come chiodi e viti, vengano rimossi dal pezzo prima di iniziare a levigare.

**⚠ ATTENZIONE:** Non usare un disco di levigatura su legno che è stato utilizzato in precedenza su metallo. Ciò può causare graffi sulla superficie del legno.

- In modo da far funzionare il sistema di aspirazione, questa levigatrice Triton deve essere utilizzata solo con dischi abrasivi forati con fori che corrispondono ai fori nel piatrello a fissaggio strappo (2):

1. Rimuovere il vecchio disco abrasivo (1) (se montato), togliendolo dal piatrello a fissaggio strappo (2)
2. Rimuovere eventuali tracce di polvere o detriti dal piatrello
3. Far corrispondere i fori in un disco adatto con i fori nel piatrello a fissaggio strappo
4. Basta premere sul disco del piatrello per attaccarlo

**NB:** Per massimizzare la vita della base a fissaggio strappo, rimuovere il disco lentamente invece di rimuoverlo rapidamente per evitare danni al sistema di fissaggio

**⚠ ATTENZIONE:** Fare attenzione a pulire regolarmente l'accumulo di polvere sul fondo sotto il disco e di non lasciare che il disco si consumi completamente verso il basso prima di sostituirlo. La mancata osservanza di queste due misure precauzionali può causare danni alla base a fissaggio strappo e il disco di levigatura non aderirà correttamente.

## Regolazione dell'impugnatura ausiliaria

- L'altezza e posizione dell'impugnatura ausiliaria (5) possono essere regolate per adattare l'utensile a diverse posizioni di lavoro e/o per adattarsi alle preferenze dell'utente (Immagine A)

1. Allentare il meccanismo di blocco dell'impugnatura ausiliaria, sollevando la leva di regolazione dell'impugnatura ausiliaria (4)
2. Regolare l'altezza dell'impugnatura, come richiesto, e ruotarla fino a raggiungere la posizione desiderata
3. Stringere la leva di regolazione dell'impugnatura ausiliaria per bloccarla nella sua nuova posizione

## Estrazione della polvere

**NB:** Questa levigatrice è stata progettata per essere collegata ad un aspirapolvere domestico o ad sistema di aspirazione da officina. Questo è il metodo preferito e più efficace di aspirazione della polvere.

**⚠ ATTENZIONE:** Assicurarsi sempre che l'utensile sia spento e scollegato dalla presa di corrente prima di collegare o rimuovere un accessorio.

**⚠ ATTENZIONE:** Collegare sempre la levigatrice ad un aspiratore adeguato o sistema di estrazione della polvere se la polvere contiene sostanze nocive, come ad esempio le particelle di vecchie pitture, vernici, rivestimenti superficiali, ecc. Smaltire SEMPRE le polveri nocive in base alle leggi e ai regolamenti locali.

**⚠ ATTENZIONE:** Prestare particolare attenzione alla protezione contro le polveri nocive e tossiche durante la levigatura di superfici verniciate a base di piombo, legni e metalli, in particolare se non si è sicuri sulle sostanze esatte in questione. Tutte le persone che entrano nella zona di lavoro devono indossare una maschera appositamente progettata per la protezione contro le polveri tossiche e i fumi coinvolti. I bambini e le donne in stato di gravidanza non devono entrare nella zona di lavoro. NON mangiare, bere o fumare nell'area di lavoro.

- Inserire un tubo di aspirazione idoneo alla presa di aspirazione (10). La presa di estrazione polvere è progettata per adattarsi ad un tubo di un diametro di 32 mm

## Selezionare una modalità di levigatura

**⚠ ATTENZIONE:** Non tentare di attivare il selezionatore di modalità (3), quando l'utensile è in funzione. Ciò causerà danni all'utensile.

• Questa levigatrice Triton offre due modalità di levigatura, che possono essere selezionate tramite il selezionatore della modalità (3); (Vedi immagini B e C)

1. Sollevare il fermo arancione e usarlo per girare il selezionatore di modalità
2. Girare l'interruttore di selezione modalità in senso orario o antiorario fino all'arresto
3. Spingere il fermo arancione lateralmente nella posizione di blocco, come mostrato nelle immagini qui sotto

**ATTENZIONE:** NON accendere l'utensile quando il selezionatore di modalità è posizionato tra le due impostazioni o se il fermo arancione non è stato bloccato. Ciò potrebbe causare danni agli ingranaggi.

 <p><b>Senso orario (a destra) posizione dell'interruttore</b></p>	<p><b>Modalità corsa libera</b></p> <p><i>Levigatura leggera con asportazione di materiale bassa</i></p> <p>Questa modalità di funzionamento è consigliata per la lavorazione di superfici sensibili, nonché per una lucidatura fina. Variando la pressione di applicazione, la rimozione del materiale può essere regolata leggermente.</p>	
 <p><b>Senso anti-orario (a sinistra) posizione dell'interruttore</b></p>	<p><b>Modalità a orbita fissa</b></p> <p><i>Levigatura pesante con alta asportazione di materiale e lucidatura</i></p> <p>Questa modalità permette una levigatura pesante ed è raccomandata per i lavori su superfici grezze. Questa modalità è inoltre raccomandata per la lucidatura. A seguito della rotazione forzata, il piattorello si muove costantemente su un'orbita eccentrica, mentre ruota attorno al suo asse.</p>	

**NB:** Per determinare la modalità di levigatura su cui è impostata la levigatrice, scollegarla dalla rete elettrica e tentare di girare il piattorello a fissaggio strappo (2) a mano. Se il piattorello è difficile da girare e si muove su un'orbita eccentrica, la levigatrice è impostata sulla modalità a orbita fissa. Se la base si muove facilmente intorno al suo asse, la levigatrice è impostata sulla modalità a funzionamento libera

## Funzionamento

**⚠ ATTENZIONE:** Indossare sempre occhiali di sicurezza, una adeguata maschera antipolvere, protezione acustica e guanti, quando si lavora con questo utensile.

**⚠ ATTENZIONE:** Non toccare il disco in movimento.

**⚠ ATTENZIONE:** Non lasciare MAI che il disco abrasivo si consumi fino in fondo prima di sostituirlo. La mancata osservanza di queste precauzioni può causare danni alla superficie di fissaggio strappo, risultando in fogli abrasivi che non si attaccano correttamente.

**NB:** Utilizzare sempre i morsetti per fissare il pezzo in lavorazione al banco da lavoro, quando possibile.

## Accensione e spegnimento

**⚠ ATTENZIONE:** NON accendere l'utensile quando è sotto carica, questo potrebbe compromettere la durata in servizio dell'interruttore On/Off (7).

1. Collegare la spina alla rete elettrica

**NB:** L'indicatore (11) a neon si illumina quando l'utensile viene alimentato

Tenere lo strumento saldamente con entrambe le mani, una sulla maniglia principale (8), l'altra sull'impugnatura anteriore (3) o su quella ausiliaria (5), e assicurarsi di avere sempre il pieno controllo sull'utensile

3. Assicurarsi che l'utensile non si trovi a contatto con il pezzo prima di accenderlo

4. Spingere in avanti l'interruttore On/Off (7) fino a quando non si blocca su On, facendo partire l'utensile

5. Per fermare, premere l'interruttore On/Off fino a quando non raggiunge la posizione OFF

**ATTENZIONE:** Sollevare SEMPRE l'utensile dall'utensile prima di spegnere.

**AVVERTENZA:** Attendere sempre che la macchina abbia smesso di vibrare completamente prima di metterla giù. Scollegare sempre dalla rete elettrica dopo l'uso.

## Regolare la velocità dell'utensile

• Questa levigatrice Triton offre un controllo variabile della velocità che le permette di essere utilizzata con una vasta varietà di accessori, per lavorare su una moltitudine di diversi materiali, pezzi e oggetti

**⚠ ATTENZIONE:** Non montare sul piattorello a strappo (2) accessori la cui velocità a vuoto non corrisponda a quella indicate nelle specifiche di questo elettro utensile (vedi "Specifiche tecniche")

1. Per aumentare la velocità, girare la rondella di controllo della velocità (12) e portarla su un numero più alto

2. Per abbassare la velocità, girare la rondella di controllo della velocità e portarla su un numero più basso

**NB:** Questa levigatrice Triton dispone di un regolatore di velocità elettronico che mantiene la velocità selezionata costante sotto carico.

• In caso di dubbio sull'impostazione corretta della velocità adatta, iniziare con una bassa velocità, esaminare i risultati e regolare ad un valore più alta, se necessario.

## Consigli sulla levigazione

- Applicare dei morsetti al pezzo da lavorare quando possibile. Assicurarsi che il pezzo da lavorare non si possa muovere durante la fresatura
- Se l'utensile è connesso a una aspirapolvere o a un Sistema di estrazione della polvere, accendere il Sistema di aspirazione prima di mettere in funzione la levigatrice. Spegnere la levigatrice prima di spegnere il sistema di aspirazione.
- Muovere la macchina sul pezzo con movimenti circolari e applicare una moderata pressione fino a quando non si è raggiunta la finitura desiderata.

**⚠ ATTENZIONE:** Una pressione eccessiva non porta ad una fresatura più rapida, ma potrebbe comunque portare ad una usura prematura del disco abrasivo e potrebbe causare danni alla macchina. Le prestazioni di levigatura e la qualità della stessa dipendono principalmente dalla scelta dei dischi abrasivi corretti.

• Se dopo la levigatura ci sono ancora graffi sul pezzo, fare riferimento alla sezione "Selezione il giusto grado di disco di levigatura".

## Levigazione del metallo

**⚠ ATTENZIONE:** Per la levigazione dei metalli vanno adottate alcune ulteriori precauzioni.

- Collegare sempre la levigatrice tramite un interruttore differenziale adeguato
- Collegare sempre la levigatrice ad un sistema di estrazione della polvere adatto
- Pulire l'utensile accuratamente prima di utilizzarlo per levigare il metallo

**⚠ ATTENZIONE:** Le particelle di metallo bollenti e le scintille possono incendiare le polveri di legno residue. Pulire sempre l'utensile **COMPLETAMENTE** quando si passa dalla levigazione del legno a quella del metallo e viceversa.

• Un disco abrasivo utilizzato precedentemente per la levigazione del metallo non deve essere utilizzato sul legno. Le particelle metalliche residue possono portare a graffi e possono danneggiare la superficie del pezzo.

## Accessori

- Una gamma di accessori, tra cui dischi abrasivi a fissaggio a strappo perforati a grana diversa, è disponibile presso il vostro rivenditore Triton. Per la propria sicurezza, utilizzare solo accessori Triton originali. I pezzi di ricambio possono essere acquistati presso il vostro rivenditore Triton oppure online su [www.toolsparsonline.com](http://www.toolsparsonline.com)

## Manutenzione

**⚠ AVVERTENZA:** Scollegare sempre dalla rete elettrica prima di effettuare qualsiasi operazione di manutenzione/pulizia.

- Quest'utensile è stato realizzato con componenti leader nel settore e fa uso delle più recenti circuiti intelligenti che per proteggere l'utensile e i suoi componenti. Se non utilizzato impropriamente, dovrebbe avere una lunga durata in servizio

## Ispezione generale

- Controllare regolarmente che tutte le viti di fissaggio siano serrate. Queste possono vibrare, allentandosi nel tempo
- Prima di ogni utilizzo, verificare che il cavo di alimentazione dell'utensile non sia danneggiato o usurato. Le riparazioni devono essere effettuate presso un centro di assistenza autorizzato Triton. Questo consiglio vale anche per i cavi di prolunga usati con questo utensile

## Lubrificazione

- Lubrificare tutte le parti mobili con uno spray lubrificante adatto, ad intervalli regolari

## Pulizia

**⚠ ATTENZIONE:** Indossare sempre i dispositivi di protezione, inclusa la protezione per gli occhi e i guanti, durante la pulizia di questo utensile.

- Mantenere l'utensile sempre pulito. Sporczia e polvere possono causare l'usura rapida delle parti interne e possono ridurre la durata in servizio del dispositivo
- Pulire il corpo dell'utensile con una spazzola morbida o un panno asciutto
- Non utilizzare detergenti caustici per pulire le parti in plastica. Se il lavaggio a secco non è sufficiente, si raccomanda un detergente neutro su un panno umido
- L'acqua non deve mai entrare a contatto con l'utensile
- Assicurarsi che lo strumento sia completamente asciutto prima di utilizzarlo
- Se disponibile, utilizzare aria compressa pulita e asciutta e lasciarla soffiare attraverso i fori di ventilazione (se possibile)

## Smontaggio della porta di estrazione della polvere

**NB:** Se l'estrazione della polvere funziona a capacità ridotta, la porta di estrazione polvere (10) potrebbe essersi intasata. La presa può essere smontata per una pulizia accurata.

1. Rimuovere la vite della porta di estrazione polvere (13) con un cacciavite Phillips (non incluso)
2. Estrarre la porta di estrazione della polvere dalla scatola ingranaggi
3. Pulire accuratamente l'interno della porta di estrazione (si consiglia l'utilizzo di aria compressa)
4. Reinserire l'estremità piatta della porta di estrazione nella scatola ingranaggi
5. Rimontare la vite della porta di estrazione e evitare utilizzando un cacciavite Phillips idoneo

**NB:** Se, dopo la pulizia, il sistema di estrazione della polvere continua a non funzionare correttamente, rimuovere il pannello a fissaggio strappo per pulirlo e controllare che i canali della polvere dello stesso (2) e l'alloggiamento degli ingranaggi (vedi "Inserire un pannello a strappo").

## Mantenere il freno pannello

- In modalità di esecuzione libera, il collare di gomma, situato tra il pannello a fissaggio strappo (2) e la scatola di ingranaggi (vedi fig. 1), controlla l'accelerazione del pannello, quando l'utensile è acceso, fino a quando il pannello raggiunge la sua velocità massima

- Il collare si usura con il tempo e va sostituito quando le prestazioni di frenaggio/controllo si riducono (vedi "Inserire un pannello a strappo" per la rimozione e la sostituzione)

- Rivolgersi al centro autorizzato Triton per richiedere pezzi di ricambio o servizio di sostituzione

## Manutenzione delle superfici a fissaggio a strappo

- Le superfici a fissaggio strappo devono essere pulite, prive di sporczia e di corpi estranei, come i capelli, fibre, sabbia, ecc.
- Al fine di fornire un'adeguata adesione per assicurare gli accessori, le superfici devono essere in buone condizioni
- Quando viene utilizzato estensivamente, il fissaggio a strappo si può allentare o rompere e il meccanismo non fornisce più la forza di adesione necessaria.

**NB:** Il pannello con fissaggio a strappo (8) di questa levigatrice NON è coperto da garanzia. Dei pannelli di ricambio possono essere ottenuti come parti di ricambio attraverso un centro di assistenza autorizzato Triton.

## Spazzole

- Nel corso del tempo le spazzole all'interno del motore possono usurarsi
- Spazzole eccessivamente usurate possono causare la perdita di potenza, guasti intermittenti o scintille visibili
- Per sostituire le spazzole, rimuovere i coperchi di accesso alle spazzole al carbonio (9) da entrambi i lati della macchina. Rimuovere le spazzole usurate e sostituirle con delle nuove. Sostituire i coperchi. In alternativa, portare l'utensile presso un centro di assistenza autorizzato Triton per la manutenzione

## Conservazione

- Conservare questo utensile con cura in un luogo sicuro, asciutto e lontano dalla portata dei bambini.

## Smaltimento

Rispettare sempre le normative nazionali per lo smaltimento di elettrodomestici che non sono più funzionali e non sono atti alla riparazione.

- Non gettare utensili elettrici o apparecchiature elettriche ed elettroniche (RAEE) con i rifiuti domestici
- Contattare l'autorità locale di smaltimento rifiuti per informazioni sul modo corretto di smaltire gli utensili elettrici

## Risoluzione dei problemi

Problema	Possibile causa	Soluzione
Nessuna funzione quando viene azionato l'interruttore On / Off (7)	Assenza di alimentazione	Controllare se l'indicatore di alimentazione (11) è illuminato; controllare l'alimentazione
	Interruttore On / Off difettoso	Fare sostituire l'interruttore On / Off da un centro di assistenza autorizzato Triton
Il motore soffre di blocchi, perdita di prestazione e produce scintille e odore di bruciato	Spazzole di carbone consumate	Sostituire le spazzole di carbone (vedi "Manutenzione") o far sostituire le spazzole da un centro di assistenza autorizzato Triton
Nessuna azione di levigatura quando l'interruttore On/Off (7) viene utilizzato, nonostante il motore sia in esecuzione	Selezionatore di modalità (3) tra le impostazioni; marce non inserite	Assicurarsi che il selezionatore di modalità sia attivato e posizionato su una delle due posizioni possibili
Rimozione lenta del materiale	Disco abrasivo troppo fine o usurato	Montare un nuovo disco abrasivo con grana più grossa
	Velocità utensile troppo bassa	Aumentare la velocità dell'utensile
	Modalità di levigatura selezionata scorretta	Cambiare modalità di levigatura come descritto in "Selezione della modalità di levigatura"
Graffi sul pezzo dopo la levigazione	Disco abrasivo troppo grossolano	Montare un nuovo disco abrasivo con grana più fine
	Non è stato rimosso abbastanza materiale	Continua a levigare
Segni di bruciatura sul pezzo	Disco abrasivo non compatibile con materiale	Montare un disco abrasivo adatto
	Velocità troppo alta	Diminuire la velocità dell'utensile
	Troppa pressione esercitata sull'utensile	Utilizzare meno pressione durante il movimento della macchina
	Modalità selezionata non corretta	Cambiare modalità di levigatura come descritto in "Selezione della modalità di levigatura"
Emissione di polvere eccessiva	Sistema di estrazione polvere non connesso o non azionato	Controllare il collegamento del tubo di aspirazione e assicurarsi che il sistema di aspirazione è acceso
	Il sistema di aspirazione polvere non funziona; il disco abrasivo non è allineato con i fori di estrazione nel pannello a strappo; fori di estrazione bloccati	Riallineare il disco di levigatura; sbloccare i fori di aspirazione polveri



## Garanzia

Per la registrazione della garanzia visitare il sito web [www.tritontools.com](http://www.tritontools.com)\* e inserire i propri dettagli.

A meno che il proprietario non abbia specificato diversamente, i suoi dettagli saranno inclusi nella lista di distribuzione che sarà utilizzata per inviare regolarmente informazioni sulle novità Triton. I dati personali raccolti saranno trattati con la massima riservatezza e non saranno rilasciati a terze parti.

## Informazioni sull'acquisto

Data di acquisto: \_\_\_/\_\_\_/\_\_\_

Modello N.: TGEOS Conservare lo scontrino come prova dell'acquisto

## Dichiarazione di conformità CE

**Il sottoscritto:** Sig. Darrell Morris

**come autorizzato da:** Triton Tools

Dichiara che il prodotto:

Questa dichiarazione è stata emessa unicamente sotto la responsabilità del produttore.

L'obiettivo della dichiarazione è in conformità con la pertinente Normativa di Armonizzazione dell'Unione.

**Codice di identificazione:** 460509

**Descrizione:** Levigatrice orbitale eccentrica, 500 W

**Si conforma alle seguenti direttive:**

- Direttiva macchine 2006/42/CE
- Direttiva bassa tensione 2006/95/CE
- Direttiva compatibilità elettromagnetica 2004/108/CE
- Direttiva RoHS 2011/65/UE
- EN 60745-1
- EN 60745-2-4
- EN 55014-1
- EN 55014-2
- EN 61000-3-2
- EN 61000-3-3

Triton Precision Power Tools garantisce all'acquirente di questo prodotto che, se qualsiasi parte dovesse presentare difetti di materiale o di fabbricazione entro 3 ANNI dalla data di acquisto originale, Triton riparerà o sostituirà, a sua discrezione, la parte difettosa gratuitamente. Questa garanzia non si applica ad uso commerciale né si estende alla normale usura o a danni a seguito di incidenti, abuso o uso improprio dell'utensile.

Registra il tuo prodotto on-line entro 30 giorni dall'acquisto.

Vengono applicati i termini e le condizioni generali.

Ciò non pregiudica i tuoi diritti legali

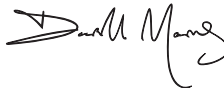
- EN 62321

**Organismo notificato:** TÜV Rheinland Co., Ltd

**La documentazione tecnica è conservata da:** Triton Tools

**Data:** 13/08/2014

**Firma:**



Darrell Morris

Direttore generale

**Nome e indirizzo del fabbricante:**

Powerbox International Limited, N°. Società 06897059. Indirizzo registrato:

Powerbox, Boundary Way, Lufton Trading Estate, Yeovil, Somerset BA22 8HZ, Regno Unito.

# Traducción del manual original

## Introducción

Gracias por haber elegido esta herramienta Triton. Estas instrucciones contienen la información necesaria para utilizar este producto de forma segura y eficaz. Lea atentamente este manual para obtener todas las ventajas y características únicas de su nueva herramienta. Conserve este manual a mano y asegúrese de que todas las personas que utilicen esta herramienta lo hayan leído y entendido correctamente.

## Descripción de los símbolos

Los siguientes símbolos pueden aparecer en la placa de características de su herramienta. Estos símbolos representan información importante sobre el producto o instrucciones relativas a su uso.



Lleve protección auditiva  
Lleve protección ocular  
Lleve protección respiratoria  
Lleve un casco de seguridad



Lleve guantes de seguridad



Lea el manual de instrucciones



¡Peligro!



Para uso solo en interiores.



¡Peligro! Gases o humo tóxico



Desconecte siempre la herramienta de la toma eléctrica antes de realizar cualquier tarea de mantenimiento, sustituir accesorios o cuando no la esté utilizando.



Se recomienda/necesita utilizar un sistema de extracción de polvo



Protección clase II (doble aislamiento para mayor protección)



Protección medioambiental  
Los productos eléctricos usados no se deben mezclar con la basura convencional. Están sujetos al principio de recogida selectiva. Solicite información a su ayuntamiento o distribuidor sobre las opciones de reciclaje.



Conforme a las normas de seguridad y la legislación correspondiente.

## Abreviaturas de términos técnicos

<b>V</b>	Voltio/s	<b>DC</b>	Corriente continua
<b>~, AC</b>	Corriente alterna	<b>W, kW</b>	Vatio/s, kilovatio/s
<b>A, mA</b>	Amperio/s, miliamperio/s	<b>/min or min<sup>-1</sup></b>	(Revoluciones/oscilaciones) por minuto
<b>n0</b>	Velocidad sin carga	<b>rpm</b>	(Revoluciones/oscilaciones) por minuto
<b>n</b>	Velocidad nominal	<b>dB(A)</b>	Nivel de decibelios (Ponderada A)
<b>opm</b>	Órbitas/oscilaciones por minuto	<b>m/s<sup>2</sup></b>	Metros cuadrados por segundo (vibración)
<b>°</b>	Grados		
<b>Ø</b>	Diámetro		
<b>Hz</b>	Hercio/s		

## Características técnicas

<b>Modelo:</b>	TGEOS
<b>Tensión de entrada:</b>	220 – 240 V CA, 50 Hz, 500 W
<b>Velocidad sin carga:</b>	2.500 - 6250 min <sup>-1</sup>
<b>Diámetro de oscilación:</b>	5 mm, aleatoria o forzada
<b>Dimensiones del plato de soporte:</b>	Ø 150 mm, con 8 agujeros para la extracción de polvo Ø 125 mm, con 5 agujeros para la extracción de polvo
<b>Clase de protección:</b>	
<b>Grado de protección:</b>	IP20
<b>Longitud del cable de alimentación:</b>	3 m
<b>Dimensiones (L x An x A):</b>	390 x 150 x 180 mm
<b>Peso:</b>	3,1 kg
<b>Información sobre ruido y vibración:</b>	
<b>Presión acústica L<sub>pm</sub>:</b>	83,9 dB(A)
<b>Potencia acústica L<sub>wa</sub>:</b>	94,4 dB(A)
<b>Incertidumbre K:</b>	3 dB
<b>Vibración ponderada a<sub>w</sub>:</b>	20,503 m/s <sup>2</sup>
<b>Incertidumbre:</b>	1,5 m/s <sup>2</sup>
<b>El nivel de intensidad sonora para el usuario puede exceder de 85 dB(A). Se recomiendan usar medidas de protección auditiva.</b>	
<b>Como parte de nuestra política de desarrollo de productos, los datos técnicos de los productos Triton pueden cambiar sin previo aviso.</b>	

**ADVERTENCIA:** Utilice siempre protección auditiva cuando el nivel de ruido exceda 85 dB(A) o cuando esté expuesto durante largos periodos de tiempo. Si por algún motivo nota algún tipo de molestia auditiva incluso llevando orejeras de protección, detenga inmediatamente la herramienta y compruebe que las orejeras de protección estén colocadas adecuadamente. Asegúrese de que el nivel de atenuación y protección de las orejeras sea adecuado dependiendo del tipo de herramienta y el trabajo a realizar.

**ADVERTENCIA:** La exposición a la vibración durante la utilización de una herramienta puede provocar pérdida del sentido del tacto, entumecimiento, hormigueo y disminución de la capacidad de sujeción. La exposición durante largos periodos de tiempo puede provocar enfermedad crónica. Si es necesario, limite el tiempo de exposición a la vibración y utilice guantes anti-vibración. No utilice la herramienta cuando sus manos estén muy frías, las vibraciones tendrán un mayor efecto. Utilice los datos técnicos de su herramienta para evaluar la exposición y medición de los niveles de ruido y vibración.

Los niveles de vibración y ruido están determinados por las directivas internacionales correspondientes. Los datos técnicos se refieren al uso normal de la herramienta en condiciones normales. Una herramienta defectuosa, mal montada o desgastada puede incrementar los niveles de ruido y vibración. Para más información sobre ruido y vibración, puede visitar la página web [www.osha.europa.eu](http://www.osha.europa.eu)

## Instrucciones de seguridad relativas a las herramientas eléctricas

**ADVERTENCIA:** Lea siempre el manual de instrucciones y las advertencias de seguridad.

*No seguir estas advertencias e instrucciones puede causar descargas eléctricas, incendios y/o lesiones graves.*

**ADVERTENCIA:** No permita que los niños, personas discapacitadas o personas no calificadas utilicen esta herramienta. Mantenga esta herramienta fuera del alcance de los niños.

Conserve estas instrucciones de seguridad para futura referencia.

La expresión "herramienta eléctrica" se refiere a su herramienta alimentada por corriente eléctrica (herramienta eléctrica) o a una herramienta eléctrica alimentada por baterías (herramienta inalámbrica).

### 1) Seguridad en el área de trabajo

a) Mantenga el área de trabajo limpia y bien iluminada. Las áreas de trabajo desordenadas y oscuras son peligrosas y pueden provocar un accidente.

b) No utilice herramientas eléctricas en atmósferas explosivas que contengan líquidos, gases o polvos inflamables. Las herramientas eléctricas producen chispas que pueden incendiar el polvo o los vapores.

c) Mantenga alejados a los niños y personas que se encuentren a su alrededor mientras esté trabajando con una herramienta eléctrica. Las distracciones pueden hacerle perder el control de la herramienta.

### 2) Seguridad eléctrica

a) El enchufe de la herramienta eléctrica debe coincidir con la toma de corriente. No modifique nunca el enchufe de ninguna manera. No utilice ningún adaptador de enchufe sin toma de tierra. Los enchufes si modificar y el uso de tomas de corrientes adecuadas reducirán el riesgo de descargas eléctricas.

b) Evite el contacto con materiales conductores tales como tuberías, radiadores, estufas y refrigeradores. El riesgo de descarga eléctrica se incrementa si su cuerpo está expuesto a materiales conductores.

c) No exponga las herramientas eléctricas a la lluvia o la humedad. El contacto de agua en una herramienta eléctrica aumentará el riesgo de descargas eléctricas.

d) No doble el cable de alimentación. No use nunca el cable de alimentación para transportar la herramienta eléctrica, tirar de ella o desenchufarla. Mantenga el cable de alimentación alejado de fuentes de calor, aceite, bordes afilados o de las piezas móviles. Los cables de alimentación dañados o enredados aumentan el riesgo de descargas eléctricas.

e) Use un cable de extensión adecuado para exteriores cuando utilice una herramienta eléctrica en áreas exteriores. La utilización de un cable adecuado para exteriores reducirá el riesgo de descargas eléctricas.

f) Si es inevitable trabajar con una herramienta eléctrica en lugares húmedos, use un suministro protegido por un interruptor diferencial o disyuntor por corriente diferencial o residual (RCD). El uso de un RCD reduce el riesgo de descargas eléctricas.

g) Cuando utilice esta herramienta en Australia o Nueva Zelanda, se recomienda conectar esta herramienta en tomas de corriente protegida con dispositivo de protección de corriente diferencial residual de 30 mA o inferior.

### 3) Seguridad personal

a) Manténgase alerta, fíjese en lo que está haciendo y use el sentido común cuando esté utilizando una herramienta eléctrica. No use una herramienta eléctrica si se encuentra cansado o bajo la influencia de drogas, alcohol o medicamentos. Un momento de distracción mientras está utilizando una herramienta eléctrica puede provocar lesiones corporales graves.

b) Utilice siempre equipo de protección personal. Use anti-protección ocular. El uso de dispositivos de seguridad personal (máscara anti-polvo, calzado de seguridad antideslizante, casco resistente y protecciones auditivas adecuadas) reducirá el riesgo de lesiones corporales.

c) Evite el arranque accidental. Asegúrese de que el interruptor está en la posición de apagado antes de enchufar la herramienta. No transporte herramientas con el dedo en el interruptor o con el interruptor encendido, podría ocurrir un accidente.

d) Retire todas las llaves de ajuste antes de encender la herramienta eléctrica. Una llave enganchada en una parte móvil de la herramienta eléctrica puede causar lesiones graves.

e) No adopte posturas forzadas. Manténgase en posición firme y en equilibrio en todo momento. De este modo, podrá controlar mejor la herramienta eléctrica en situaciones inesperadas.

f) Vístase adecuadamente. No lleve ropa holgada ni joyas. Mantenga el pelo, la ropa y guantes alejados de las piezas móviles. La ropa holgada, las joyas o el pelo largo pueden quedar atrapados en las piezas móviles.

g) Cuando utilice esta herramienta en Australia o Nueva Zelanda, se recomienda conectar esta herramienta en tomas de corriente protegida con dispositivo de protección de corriente diferencial residual de 30 mA o inferior.

### 4) Uso y mantenimiento de las herramientas eléctricas

a) No fuerce la herramienta eléctrica. Utilice la herramienta eléctrica de forma adecuada. Utilice su herramienta únicamente para la tarea que haya sido destinada.

b) No use la herramienta eléctrica si el interruptor no la enciende o la apaga. Toda herramienta eléctrica que no se pueda controlar mediante el interruptor es peligrosa y debe ser reparada inmediatamente.

c) Desenchufe la herramienta o retire la batería antes de realizar cualquier ajuste, cambiar accesorios o almacenar la herramienta. Estas medidas de seguridad preventivas evitarán el arranque accidental de su herramienta eléctrica.

d) Guarde siempre las herramientas eléctricas fuera del alcance de los niños. No permita que las personas que no estén familiarizadas con estas instrucciones utilicen la herramienta. Las herramientas eléctricas son peligrosas en manos de personas que no estén capacitadas para su uso.

e) Revise regularmente sus herramientas eléctricas. Compruebe que no haya piezas en movimiento mal alineadas o trabadas, piezas rotas o cualquier otro problema que pueda afectar el funcionamiento de la herramienta eléctrica. Si hay alguna pieza dañada, repare la herramienta antes de volver a utilizarla. Muchos accidentes son causados por herramientas eléctricas que carecen de un mantenimiento adecuado.

f) Las herramientas de corte deben estar siempre afiladas y limpias. Las herramientas de corte correctamente afiladas son menos propensas a trabarse y son más fáciles de controlar.

g) Utilice la herramienta eléctrica y los accesorios siguiendo el manual de instrucciones y teniendo en cuenta las condiciones y el trabajo que necesite realizar. El uso de la herramienta eléctrica con un propósito distinto al cual ha sido diseñada, podría ser peligroso.

### 5) Mantenimiento y reparación

a) Repare siempre su herramienta eléctrica en un servicio técnico autorizado. Utilice únicamente piezas de reemplazo idénticas y homologadas. Esto garantizará un funcionamiento óptimo y seguro de su herramienta eléctrica.

## Instrucciones de seguridad para lijadoras

**ADVERTENCIA:** Sujete siempre la herramienta por las empuaduras aisladas, la banda o el disco de lija podría entrar en contacto con el cable de alimentación. Las partes metálicas de esta herramienta que entren en contacto con un cable bajo tensión pueden provocar descargas eléctricas al usuario.

**ADVERTENCIA:** Sujete siempre la pieza de trabajo con abrazaderas o un tornillo de banco sobre una superficie estable. Sujetar la pieza de trabajo con la mano puede provocar la pérdida de control de la herramienta.

- Lleve siempre mascarar antipolvo con grado de protección mínimo FFP2, gafas de seguridad y protecciones para los oídos.
- Es responsabilidad del usuario asegurarse de que otras personas que se encuentren alrededor del área de trabajo vayan equipadas con equipo de protección adecuado.
- Tenga un cuidado especial al lijar maderas (haya, roble, caoba y teca), puesto que el polvo que se produzca es tóxico y puede provocar reacciones extremas en algunas personas.
- NUNCA utilice esta herramienta con materiales que contengan asbestos. Consulta a una persona especializada en caso de duda.
- No lije magnesio ni aleaciones que contengan un alto porcentaje de magnesio.
- Tenga cuidado con los acabados de pinturas/tratamientos que puedan haber sido aplicados al material que está lijando. Muchos tratamientos pueden causar polvo tóxico o dañino. Si está trabajando en un edificio construido antes de 1960, existe la posibilidad de que las pinturas contengan una base de plomo.
- El polvo que produzca al lijar pinturas con base de plomo es particularmente peligroso para los niños, para las mujeres embarazadas y para las personas con una alta presión sanguínea. No permita que estas personas se acerquen al área de trabajo, incluso si llevan prendas de protección adecuadas.
- Siempre que resulte posible, use un sistema de extracción de polvo por aspiración para controlar el polvo/serrín/residuos.
- Tenga mucha precaución cuando use esta herramienta para lijar madera y metal. Las chispas que genera el lijado de metal pueden provocar la ignición del serrín. Limpie siempre esta herramienta para evitar el riesgo de incendio.
- Vacíe regularmente la bolsa o el recipiente para el polvo, especialmente entre pausas o al acabar la tarea. El polvo puede provocar una explosión. Nunca tire el polvo en un fuego. Las partículas de aceite y agua junto con el polvo pueden generar una explosión. Deshágase siempre del polvo y otros materiales de acuerdo con la normativa de reciclaje vigente.
- Las superficies de trabajo y la misma lijadora pueden calentarse mucho durante su uso. Si evidencia la presencia de quemaduras (humo o ceniza), en la superficie de trabajo, pare y deje que se enfríe el material. No toque la superficie de trabajo ni la lijadora hasta que hayan terminado de enfriarse.
- No toque el disco o la banda de lija en movimiento.
- Desenchufe la herramienta antes de depositarla en una superficie.
- No utilice esta herramienta para lijado en húmedo. El contacto del agua con la carcasa del motor puede provocar descargas eléctricas al usuario.
- Desenchufe esta herramienta antes de colocar/cambiar cualquier accesorio.
- Incluso cuando se esté utilizando según lo prescrito, no es posible eliminar todos los factores de riesgo residuales. Utilice esta herramienta con precaución. Si no está seguro de cómo utilizar esta herramienta de forma correcta, no la utilice.

# Características del producto

1. Disco de lija
2. Plato de soporte autoadherente
3. Selector de modo de funcionamiento
4. Palanca de ajuste de la empuñadura auxiliar
5. Empuñadura auxiliar
6. Empuñadura frontal
7. Interruptor de encendido/apagado
8. Empuñadura principal
9. Tapas de acceso a las escobillas
10. Salida de extracción de polvo
11. Indicador de tensión
12. Ajuste de velocidad
13. Tornillo de la salida de extracción de polvo

## Accesorios incluidos (no mostrados):

- 6 discos de lija con sujeción autoadherente (2 x grano 60, 2 x grano 120, 2 x grano 240)
- 1 par de escobillas de repuesto
- Plato de soporte autoadherente 125 mm

## Desembalaje

- Desembale e inspeccione la herramienta con cuidado. Familiarícese con todas sus características y funciones.
- Asegúrese de que el embalaje contiene todas las partes y que están en buenas condiciones. Si faltan piezas o están dañadas, solicite su sustitución antes de utilizar esta herramienta.

## Antes de usar

### Montaje del plato de soporte

**⚠ADVERTENCIA:** Desenchufe siempre la lijadora antes de cambiar el papel de lija de gancho y lazo.

**Nota:** Esta lijadora se suministra con un plato de soporte con sujeción mediante gancho y lazo (2) instalado de fábrica. Siga los pasos indicados a continuación para retirar el plato de soporte cuando desee reemplazar o limpiar la lijadora.

1. Ajuste la lijadora en modo forzado (ver selección del modo de lijado).
2. Retire el disco de lija (1) desgastado tirando del papel hasta sacarlo del plato de soporte de gancho y lazo (2).
3. Utilice una llave hexagonal (no incluida) para aflojar el tornillo en sentido antihorario situado en el centro del plato de soporte de gancho y lazo.
4. Retire el tornillo y las arandelas.
5. Retire el plato de soporte de gancho y lazo.
6. Para limpiar, deberá también retirar el collarín de goma (ver Fig. A)
7. Vuelva a montar el plato de soporte siguiendo el mismo procedimiento a la inversa.

Nota:

- El collarín de goma dispone de una cara con ranura para introducirse correctamente en la carcasa de la lijadora (ver Fig. B).
- El plato de soporte de gancho y lazo dispone de dos lados aplanados que deben introducirse a través del husillo (ver Fig. C).

### Seleccionar el papel de lija con el grano adecuado

- Existen hojas de lija con diferentes granos: grueso (grano 60), medio (grano 120) y fino (grano 240).
- Empiece siempre con un papel basto para ir cambiando a papeles de lija más finos hasta lograr el acabado deseado.
- Utilice siempre papel de lija de alta calidad para lograr un acabado profesional.

- Se recomienda hacer una prueba en un trozo de material desechable para determinar el grado óptimo del disco de lija que utilizar. Si encuentra marcas después de lijar, utilice un disco de lija de grano más grueso y lijes las marcas existentes. También puede probar con un papel de lija nuevo para lijar las marcas antes de realizar el acabado con un papel de lija de grano más fino.

### Instalación del disco de lija

**⚠ADVERTENCIA:** Desenchufe siempre la lijadora antes de cambiar el papel de lija.

**Nota:** NUNCA utilice hojas de lija desgastadas o dañadas. Antes de lijar, asegúrese de que no existan restos de clavos o tornillos en la pieza de trabajo.

**⚠ADVERTENCIA:** No utilice hojas de lija en superficies de madera si previamente han sido utilizadas para lijar superficies metálicas, podría dañar la pieza de trabajo.

- Utilice siempre papel de lija perforado y asegúrese de que el papel esté correctamente alineado con los orificios del plato de lija, de lo contrario el mecanismo de extracción del polvo no funcionará.

1. Retire el disco de lija (1) desgastado tirando del papel hasta sacarlo del plato de soporte de gancho y lazo (2).
2. Limpie los restos de suciedad y polvo incrustados en el plato de soporte.
3. Alinee los agujeros del papel de lija con los orificios del plato de soporte de gancho y lazo.
4. Presione el papel de lija sobre el plato de soporte.

**Nota:** Para maximizar la vida útil del plato de lija de gancho y lazo, desenganche el papel de lija lentamente. Sacar el papel rápidamente podría dañar el sistema de sujeción de gancho y lazo.

**⚠ADVERTENCIA:** Limpie regularmente los restos de suciedad y polvo acumulados bajo el papel de lija y nunca deje que el papel de lija se desgaste completamente antes de cambiarlo. No seguir estas instrucciones podría dañar el plato de soporte y el sistema de sujeción de gancho y lazo.

### Ajuste de la empuñadura auxiliar

- La altura y posición de la empuñadura auxiliar (5) se puede ajustar fácilmente (véase imagen I).
1. Afloje el mecanismo de sujeción de la empuñadura levantando la palanca de ajuste de la empuñadura auxiliar (4).
  2. Ajuste la altura y la posición de la empuñadura auxiliar.
  3. Apriete la palanca de ajuste de la empuñadura auxiliar para fijarla en la posición requerida.

### Extracción de polvo

**Nota:** Esta lijadora puede conectarse directamente a una aspiradora o un sistema de extracción de polvo.

**⚠ADVERTENCIA:** Desconecte siempre la herramienta de la red eléctrica antes de instalar o retirar cualquier accesorio.

**⚠ADVERTENCIA:** Conecte SIEMPRE la lijadora a un sistema de extracción de polvo cuando lije materiales que contengan sustancias nocivas tales como pintura, barnices, revestimientos, etc. Recicle siempre estas sustancias en puntos de reciclaje adecuados, según la normativa vigente.

**⚠ADVERTENCIA:** Tenga especial precaución con el polvo tóxico generado al lijar pinturas basadas en plomo, maderas y metales. Todas las personas cercanas al área de trabajo deberán llevar mascarera de protección adecuada. Los niños y mujeres embarazadas NO PODRÁN estar en el área de trabajo. NO coma, fume o beba cuando utilice esta herramienta.

- Conecte el tubo de aspiración en la salida de extracción de polvo (10). La salida de extracción de polvo está diseñada para para tubos de aspiración de 32 mm de diámetro.

### Selección de modo de lijado

**⚠ADVERTENCIA:** Nunca intente cambiar el selector de modo de funcionamiento (3) cuando la herramienta esté en funcionamiento, podría dañarla.

- La lijadora Triton dispone de dos modos de funcionamiento:

1. Levante el cierre de color naranja y utilice para girar el selector de modo de funcionamiento (3) (véase imagen 2 y 3).
2. Gire el selector de modo de funcionamiento en sentido horario/antihorario hasta el tope máximo.
3. Tire del cierre de color naranja hacia uno de los lados tal como se muestra en la imagen.

**⚠ADVERTENCIA:** NUNCA encienda la lijadora cuando el selector de modo de funcionamiento esté en posición intermedia o cuando el cierre de color naranja no esté cerrado, podría dañar los engranajes de la herramienta.

<p><b>Selector hacia el lado derecho (sentido horario)</b></p>	<p><b>Modo excéntrico</b></p> <p><i>Lijado superficial. Retira poca cantidad de material.</i></p> <p>Este modo de funcionamiento está indicado para lijar y pulir en superficies delicadas. El plato de lija realiza movimientos excéntricos. La presión ejercida sobre la herramienta regula sutilmente la cantidad de material retrado.</p>	
<p><b>Selector hacia el lado izquierdo (sentido antihorario)</b></p>	<p><b>Modo forzado.</b></p> <p><i>Para realizar lijados basto y pulir.</i></p> <p>Este modo de funcionamiento está indicado para realizar un lijado basto en superficies rugosas. También recomendado para pulir. El plato de lija realiza movimientos excéntricos y rotatorios a través del eje de rotación</p>	

**Nota:** Para averiguar el modo de funcionamiento, primero desconecte la herramienta de la red eléctrica y gire el plato de soporte de gancho y lazo (2) con la mano. La lijadora estará ajustada en modo forzado cuando el plato de soporte no gire fácilmente y se mueva excéntricamente. La lijadora estará ajustada en modo excéntrico, el plato de soporte debería girar suavemente alrededor del eje de rotación.

## Funcionamiento

**⚠ADVERTENCIA:** Lleve siempre máscara antipolvo, gafas de seguridad y protección para los oídos cuando utilice esta herramienta.

**⚠ADVERTENCIA:** Nunca toque el disco de lija en movimiento.

**⚠ADVERTENCIA:** No deje que el disco de lija se desgaste por completo antes de sustituirlo. No seguir estas

**Nota:** Siempre que sea posible, utilice siempre abrazaderas o un tornillo de banco para sujetar la pieza de trabajo.

## Encendido y apagado

**⚠ADVERTENCIA:** NUNCA encienda/apague la herramienta cuando esté bajo carga, podría dañar el interruptor de encendido/apagado (7).

1. Enchufe la lijadora a la red eléctrica.

**Nota:** el indicador de tensión (11) se iluminará automáticamente.

2. Sujete la lijadora firmemente por las empuñaduras con ambas manos. Coloque una mano en la empuñadura principal (8) y la otra en la empuñadura frontal (3) o la empuñadura auxiliar (5).

3. Antes de encender la herramienta, deberá asegurarse de que la lijadora no esté en contacto con la pieza de trabajo.

4. Para encender la herramienta, pulse el interruptor de encendido/apagado (7) hacia delante.

5. Para apagar la lijadora coloque interruptor de encendido/apagado (7) hacia atrás.

**⚠ADVERTENCIA:** Retire la herramienta de la pieza de trabajo antes de apagarla.

**⚠ADVERTENCIA:** Espere siempre hasta que la lijadora se detenga por completo antes de dejar la herramienta. Desenchufe la lijadora después de cada uso.

## Ajuste de velocidad

• La velocidad variable de esta herramienta le permitirá utilizar multitud de accesorios sobre diferentes tipos de materiales.

**⚠ADVERTENCIA:** Nunca utilice accesorios en el plato de soporte (2) que no sean compatibles con la velocidad máxima sin carga de esta herramienta (ver características técnicas).

1. Deslice el ajuste de velocidad (12) hacia abajo para incrementar la velocidad de la herramienta.

2. Deslice el ajuste de velocidad hacia arriba para disminuir la velocidad de la herramienta.

**Nota:** Esta herramienta Triton dispone de control electrónico de velocidad para mantener una velocidad constante bajo carga.

• Cuando no esté seguro de la velocidad más adecuada para la tarea a realizar, comience con la velocidad más baja, examine los resultados y ajuste de nuevo la velocidad hasta obtener los resultados deseados.

## Consejos para lijar

- Sujete siempre la pieza de trabajo utilizando un tornillo de banco o abrazaderas.
- Cuando la herramienta esté conectada a una aspiradora, encienda primero la aspiradora antes de encender la lijadora. Apague primero la lijadora y luego la aspiradora.
- Mueva la lijadora sobre la pieza de trabajo realizando movimientos circulares presionando ligeramente hasta alcanzar el acabado deseado.

**⚠ADVERTENCIA:** Presionar demasiado no retirará más cantidad de material sino que dañará el papel de lija y la herramienta.

Si después de lijar las marcas persisten, lea la sección "Seleccionar el papel de lija con el grano adecuado" indicado más arriba.

## Lijado en metal

**⚠ADVERTENCIA:** Tenga especial precaución cuando lije piezas de metal.

- Enchufe siempre la lijadora a un dispositivo de protección de corriente diferencial residual.
- Conecte siempre la lijadora a un sistema de extracción de polvo.
- Limpie siempre la lijadora antes de lijar metal.

**⚠ADVERTENCIA:** Las partículas de metal caliente podrían prender los restos de virutas y aserrín acumulados en la herramienta. Limpie siempre la lijadora si previamente la ha utilizado para lijar madera y viceversa.

• Nunca utilice el disco de lija para lijar madera si previamente lo ha usado para lijar metal. Los restos de partículas metálicas podrían arañar y dañar la pieza de trabajo.

## Accesorios

- Existen gran variedad de accesorios y papel de lija de diferentes granos para esta herramienta disponibles en su distribuidor Triton más cercano o a través de [www.toolsparesonline.com](http://www.toolsparesonline.com). Utilice solo piezas de recambio y accesorios Triton.

## Mantenimiento

**⚠ADVERTENCIA:** Desconecte siempre la lijadora de la red eléctrica antes de realizar cualquier tarea de mantenimiento.

Esta herramienta está fabricada con componentes de alta calidad y utiliza sistemas de protección para proteger y garantizar el funcionamiento de la herramienta en todo momento.

## Inspección general

- Compruebe regularmente que los tornillos estén bien apretados. Con el paso del tiempo, la vibración podría aflojarlos.
- Compruebe que el cable de alimentación esté en buenas condiciones. Si necesita sustituir el cable de alimentación, la tarea debe ser realizada por un servicio técnico Triton autorizado.

## Lubricación

- Aplique regularmente spray lubricante en las piezas móviles.

## Limpieza

**⚠ADVERTENCIA:** Utilice SIEMPRE guantes y protección ocular cuando limpie esta herramienta.

- Mantenga la herramienta siempre limpia. La suciedad y el polvo pueden dañar y reducir la vida útil su herramienta.
- Utilice un cepillo suave o un paño seco para limpiar la herramienta.
- Nunca utilice agentes cáusticos para limpiar las piezas de plástico. Se recomienda utilizar un paño humedecido con un detergente suave.
- Nunca deje que el agua entre en contacto con la herramienta.

- Asegúrese de que la herramienta esté completamente seca antes de utilizarla.
- Si dispone de un compresor de aire comprimido, sople con aire seco y limpio para limpiar los orificios de ventilación.

## Desmontaje de la salida de extracción de polvo

**Nota:** Si la extracción de polvo disminuye, puede ser debido a que la salida de extracción de polvo (10) esté obstruida. En este caso deberá extraerla y limpiarla.

1. Retire el tornillo de la salida de extracción de polvo (13) con la ayuda de un destornillador Phillips (no incluido).
2. Retire la salida de extracción de polvo.
3. Limpie el interior de la salida de extracción de polvo (se recomienda utilizar aire comprimido).
4. Vuelva a colocar el extremo plano de la salida en la lijadora.
5. Coloque y apriete el tornillo de la salida de extracción de polvo primero con la mano y a continuación utilizando un destornillador Phillips.

**Nota:** Si todavía sigue sin extraer el polvo correctamente, deberá desmontar e inspeccionar el plato de soporte de gancho y lazo (2) y el interior de la carcasa (ver "montaje del plato de soporte").

## Mantenimiento del plato de soporte

- En el modo excéntrico, el collarín de goma, situado entre el plato de soporte de gancho y lazo (2) y la carcasa (ver Fig. I) w controla la velocidad de aceleración del plato de soporte hasta que este alcanza su velocidad máxima.
- El collarín de goma se desgastará con el paso del tiempo. Sustitúyalo cuando sea conveniente (ver "montaje del plato de soporte").
- Para obtener piezas de repuesto o reparar la herramienta contacte con su distribuidor Triton más cercano.

## Superficie de gancho y lazo

- Las superficies de gancho y lazo deben limpiarse periódicamente para eliminar restos de pelo, fibra y polvo.
- Para garantizar el funcionamiento óptimo de la superficie de gancho y lazo estas deben estar limpias.
- Con el paso del tiempo, las superficies de gancho y lazo pueden deteriorarse y disminuir la capacidad de sujeción.

**Nota:** Los platos/almohadillas de lija NO están cubiertos por la garantía. Los platos de lija deben ser reparados por un servicio técnico autorizado Triton.

## Sustitución de las escobillas

- Con el tiempo, las escobillas de carbono del motor se desgastarán.
- Si las escobillas se han desgastado excesivamente, el rendimiento del motor puede disminuir, la herramienta tal vez no arranque o quizás observe una excesiva presencia de chispas.
- Para sustituir las escobillas, retire las tapas de acceso a las escobillas situadas en cada lado de la herramienta. Retírelas y sustitúyelas por unas nuevas. Vuelva a colocar las tapas de las escobillas. Si tiene dudas sobre como sustituir las escobillas, lleve la herramienta a un servicio técnico autorizado.

## Almacenaje

- Guarde esta herramienta y accesorios en un lugar seco y seguro fuera del alcance de los niños.

## Reciclaje

Deshágase siempre de las herramientas eléctricas adecuadamente respetando las normas de reciclaje indicadas en su país.

- No deseche las herramientas y aparatos eléctricos junto con la basura convencional. Recíclelos siempre en puntos de reciclaje.
- Póngase en contacto con la autoridad local encargada de la gestión de residuos para obtener más información sobre cómo reciclar este tipo de herramientas correctamente.

## Solución de problemas

Problema	Causa	Solución
La herramienta no se enciende al pulsar el interruptor de encendido/apagado (7)	Falta de alimentación eléctrica	Compruebe que el indicador de tensión (11) esté iluminado; compruebe el suministro eléctrico
	Interruptor de encendido/apagado defectuoso	Repáre el Interruptor de encendido/apagado en un servicio técnico Triton
El motor se para constantemente, pérdida de potencia, chispas y olor a quemado	Escobillas de carbón desgastadas	Sustituya las escobillas de carbón tal como se explica en la sección de mantenimiento. Contacte con un servicio técnico Triton.
La lijadora no funciona al mover el interruptor de encendido/apagado (7)	El selector de modo de funcionamiento (3) está en posición intermedia.	Asegúrese de que el selector de modo de funcionamiento esté colocado hacia uno de los lados.
Retirada de material lenta	Papel de lija dañado o desgastado	Coloque un papel nuevo o utilice un papel de grano más grueso
	Velocidad de la herramienta demasiado lenta	Incremente la velocidad
	Modo de funcionamiento incorrecto	Cambie el modo de funcionamiento tal como se explica en este manual
Arañazos en la pieza de trabajo después de lijar	Grano del papel de lija demasiado grueso	Coloque un papel de lija de grano más fino
	Necesita retirar más material	Continúe lijando
Marcas de quemaduras en la pieza de trabajo	Papel de lija incorrecto para el material que está lijando	Coloque un papel de lija adecuado
	Velocidad de la herramienta demasiado alta	Disminuya la velocidad
	Presión excesiva sobre la herramienta	Aplique menos presión sobre la herramienta
	Modo de funcionamiento incorrecto	Cambie el modo de funcionamiento tal como se explica en este manual
Polvo excesivo	Sistema de extracción de polvo desconectado o apagado	Conecte el tubo de aspiración y asegúrese de que el sistema de extracción de polvo esté encendido
	La extracción de polvo no funciona. El disco de lija no está correctamente alineado, orificios de extracción de polvo obstruidos	Alinee correctamente el disco de lija, limpie los orificios de extracción de polvo

## Garantía

Para registrar su garantía, visite nuestra página Web en [www.tritontools.com](http://www.tritontools.com)\* e introduzca sus datos personales.

Estos datos serán incluidos en nuestra lista de direcciones (salvo indicación contraria) de manera que pueda recibir información sobre nuestras novedades. Sus datos no serán cedidos a terceros.

## Recordatorio de compra

Fecha de compra: \_\_\_/\_\_\_/\_\_\_

Modelo: TGEOS Conserve su recibo como prueba de compra.

## Declaración de conformidad CE

El abajo firmante: Mr Darrell Morris

Autorizado por: Triton Tools

Declara que el producto:

La presente declaración de conformidad se expide bajo la exclusiva responsabilidad del Fabricante. El objeto de la declaración descrita anteriormente es conforme a la legislación comunitaria de armonización pertinente.

Código de identificación: 460509

Descripción: Lijadora excéntrica orbital, 500 W

Está en conformidad con las directivas:

- Directiva de máquinas 2004/108/CE
- Directiva de baja tensión 2006/42/CE
- Compatibilidad electromagnética 2006/95/CE
- Directiva RoHS 2011/65/CE
- EN 60745-1
- EN 60745-2-4
- EN 55014-1
- EN 55014-2
- EN 61000-3-2
- EN 61000-3-3

Las herramientas Triton disponen de un período de garantía de 3 años. Para obtener esta garantía, deberá registrar el producto online en un plazo de 30 días contados a partir de la fecha de compra. Si durante ese período apareciera algún defecto en el producto debido a la fabricación o materiales defectuosos, Triton se hará cargo de la reparación o sustitución del producto adquirido. Esta garantía no se aplica al uso comercial por desgaste de uso normal, daños accidentales o por mal uso de esta herramienta.

\* Registre el producto online en un plazo de 30 días contados a partir de la fecha de compra.

Se aplican los términos y condiciones.

Esto no afecta a sus derechos legales como consumidor.


- EN 62321

Organismo notificado: TÜV Rheinland Co., Ltd

La documentación técnica se conserva en: Triton Tools

Fecha: 13/08/2014

Firma:



Mr Darrell Morris

Director General

Nombre y dirección del fabricante:

Powerbox International Limited, N° de registro: 06897059. Dirección legal: Powerbox, Boundary Way, Lufton Trading Estate, Yeovil, Somerset BA22 8HZ, Reino Unido.

# Tradução das instruções originais

## Introdução

Obrigado por comprar esta ferramenta Triton. Este manual contém as informações necessárias para a operação segura e eficiente deste produto. Este produto apresenta recursos exclusivos, e mesmo que você esteja familiarizado com produtos similares, é necessário ler o manual cuidadosamente para garantir que as instruções sejam totalmente entendidas. Assegure-se de que todos os usuários desta ferramenta leiam e compreendam totalmente o manual.

## Descrição dos símbolos

A placa de identificação de sua ferramenta poderá apresentar alguns símbolos. Estes indicam informações importantes sobre o produto, ou instruções sobre seu uso.



Use proteção auricular  
Use proteção ocular  
Use proteção respiratória  
Use proteção de cabeça



Use proteção nas mãos



Leia o manual de instruções



Cuidado!



Apenas para uso interno!



Fumaça ou gases tóxicos!



Desconecte sempre da tomada elétrica, quando for fazer ajustes, trocar acessórios, limpar, efetuar manutenção ou quando não estiver em uso!



Coleta de pó necessária ou recomendada.



Construção de classe II (isolamento duplo para proteção adicional)



Proteção ambiental  
O descarte de produtos elétricos não deve ser feito no lixo doméstico. Faça a reciclagem em locais próprios para isso. Consulte as autoridades locais ou seu revendedor para saber como reciclar.



Cumpra a legislação e os padrões de segurança aplicáveis.

## Abreviações Técnicas

<b>V</b>	Volts	<b>Hz</b>	Hertz
<b>~, AC</b>	Corrente alternada	<b>===, CC</b>	Corrente contínua
<b>A, mA</b>	Ampere, milampere	<b>W, kW</b>	Watt, Quilowatt
<b>n0</b>	Velocidade sem carga	<b>/min ou min<sup>-1</sup></b>	Operações por minuto
<b>n</b>	Velocidade nominal	<b>rpm</b>	Rotações por minuto
<b>opm</b>	Órbitas ou oscilações por minuto	<b>dB(A)</b>	Nível sonoro, em decibéis (A ponderado)
<b>°</b>	Graus	<b>m/s<sup>2</sup></b>	Metros por segundo ao quadrado (magnitude de vibração)
<b>Ø</b>	Diâmetro		

## Especificação

<b>Número do modelo:</b>	TGE05
<b>Voltagem de entrada:</b>	220-240V~, 50Hz, 500W
<b>Rotação sem carga:</b>	2500 - 6250min <sup>-1</sup>
<b>Diâmetro da órbita:</b>	5mm, livre ou fixo
<b>Diâmetro do disco de suporte:</b>	150mm, com 8 furos para extração de pó 125mm, com 5 furos para extração de pó
<b>Classe de proteção:</b>	
<b>Proteção de entrada:</b>	IP20
<b>Comprimento do cabo de energia:</b>	3m
<b>Dimensões (C x L x A):</b>	390 x 150 x 180mm
<b>Peso:</b>	3,1kg
<b>Informações sobre ruído e vibração:</b>	
<b>Pressão sonora L<sub>WA</sub>:</b>	83,9dB(A)
<b>Potência sonora L<sub>WA</sub>:</b>	94,4dB(A)
<b>Imprecisão K:</b>	±3dB
<b>Vibração ponderada a<sub>v</sub>:</b>	20,503m/s <sup>2</sup>
<b>Imprecisão:</b>	±1,5m/s <sup>2</sup>
<b>O nível de intensidade sonora para o operador poderá ultrapassar 85dB(A) e são necessárias medidas de proteção.</b>	
<b>Como parte do desenvolvimento de nossos produtos, as especificações da Triton podem ser alteradas sem aviso.</b>	

**AVISO:** Use sempre proteção auditiva apropriada, quando o ruído da ferramenta ultrapassar 85dB(A), e limite o tempo de exposição ao mínimo necessário. Caso os níveis de ruído se tornem desconfortáveis, mesmo com proteção auditiva, pare imediatamente de usar a ferramenta e verifique se a proteção auditiva está ajustada de forma correta, de modo a proporcionar atenuação sonora correta, para o nível de ruído produzido pela ferramenta.

**AVISO:** A exposição do usuário à vibração da ferramenta pode resultar em perda de sentido do tato, dormência, formigamento e diminuição da capacidade de agarrar. A exposição por longo prazo pode levar a uma condição crônica. Caso necessário, limite o período de tempo que fica exposto à vibração e use luvas antivibração. Não use a ferramenta com as mãos expostas a uma temperatura abaixo da temperatura normal confortável, uma vez que a vibração tem mais impacto nessa condição. Use os valores fornecidos na especificação relativa a vibrações, para calcular a duração e frequência de uso da ferramenta.

Os níveis sonoros e de vibração da especificação são determinados de acordo com a norma EN60745, ou por padrão internacional similar. Os valores consideram o uso normal da ferramenta, sob condições de trabalho normais. Uma ferramenta montada, mantida ou usada incorretamente, poderá produzir níveis de ruído, e de vibração, superiores.

O site: [www.osha.europa.eu](http://www.osha.europa.eu) fornece mais informações sobre níveis de vibração e ruído em locais de trabalho, e pode ser útil para usuários domésticos que usam ferramentas por longos períodos de tempo.



# Segurança geral

**AVISO** Leia todos os avisos de segurança e todas as instruções. O descumprimento dos avisos e instruções pode resultar em choque elétrico, incêndio e/ou ferimentos graves.

**AVISO:** Este equipamento não foi projetado para ser usado por pessoas (inclusive crianças) com capacidade física ou mental reduzida, ou sem experiência ou conhecimento, exceto se estiverem sob supervisão ou houverem recebido instruções relativas ao uso do equipamento pela pessoa responsável por sua segurança. As crianças devem ser supervisionadas para garantir que não brinquem com o equipamento.

Guarde todos os avisos e instruções para consulta futura.

O termo "ferramenta elétrica", nos avisos, se refere a uma ferramenta elétrica que usa alimentação da rede (com cabo elétrico) ou uma bateria (sem cabo elétrico).

## 1) Segurança na área de trabalho

- Mantenha a área de trabalho limpa e bem iluminada. Áreas desorganizadas ou escuras facilitam os acidentes.
- Não opere ferramentas elétricas em atmosferas explosivas, como na presença de líquidos, gases ou serragens inflamáveis. Ferramentas elétricas produzem faíscas que podem inflamar a serragem ou os gases.
- Mantenha as crianças e observadores à distância, quando operar ferramentas elétricas. Distrações podem fazer você perder o controle.

## 2) Segurança elétrica

- Plugue de tomada da ferramenta deve ser compatível com a tomada de parede. Nunca modifique um conector, de maneira alguma. Nunca use conectores adaptadores em ferramentas elétricas com fio terra (aterradas). Conectores sem modificações e tomadas corretas reduzem o risco de choques elétricos.
- Evite o contato de seu corpo com superfícies aterradas, como tubos, radiadores, extensões e refrigeradores. Existe um risco maior de choque elétrico se o seu corpo estiver aterrado.
- Não deixe as ferramentas elétricas expostas a chuva ou condições úmidas. A água que entra em uma ferramenta elétrica, aumenta o risco de choque elétrico.
- Não abuse do cabo elétrico. Nunca use o cabo para carregar, puxar ou desconectar a ferramenta elétrica. Mantenha o cabo longe de calor, óleo, bordas afiadas ou peças móveis. Cabos danificados ou emaranhados aumentam o risco de choque elétrico.
- Quando operar uma ferramenta elétrica ao ar livre, use um cabo de extensão adequado para uso externo. A utilização de um cabo adequado para uso externo reduz o risco de choque elétrico.
- Se o uso da ferramenta elétrica em local úmido for inevitável, use uma fonte de alimentação protegida com Dispositivo de Corrente Residual (DR). O uso de um DR reduz o risco de choque elétrico.
- Quando usada na Austrália ou Nova Zelândia, recomenda-se que esta ferramenta seja SEMPRE alimentada através de um Dispositivo de Corrente Residual (DR), com corrente residual nominal de 30mA ou menos.

## 3) Segurança pessoal

- Mantenha-se alerta, preste atenção no que faz e use de bom senso quando operar uma ferramenta elétrica. Não use ferramentas elétricas quando estiver cansado ou sob influência de drogas, álcool ou medicamentos. Um momento de desatenção, quando se opera uma ferramenta elétrica, pode resultar em ferimentos pessoais graves.
- Use equipamentos de proteção individual. Use sempre proteção ocular. Equipamentos de proteção como máscara respiratória, calçados de proteção antiderrapantes, capacete ou protetores auditivos, usados de acordo com as condições apropriadas, reduzem a ocorrência de ferimentos.
- Evite partidas não intencionais. Certifique-se de que o interruptor esteja na posição desligada, antes de conectar a ferramenta à fonte de alimentação e/ou bateria, quando estiver pegando-a, ou quando estiver transportando-a.

Transportar ferramentas elétricas com seu dedo no interruptor ou energizar ferramentas elétricas com o interruptor na posição ligada, propicia acidentes.

- Remova todas as chaves ou ferramentas de trabalho, antes de ligar a ferramenta elétrica. Uma chave deixada em uma peça rotativa da ferramenta elétrica poderá resultar em ferimentos.
- Não se estique demais. Mantenha sempre o equilíbrio e os pés em local firme. Isto permite um melhor controle da ferramenta em situações inesperadas.
- Vista-se apropriadamente. Não use joias, nem roupas largas. Mantenha cabelos, roupas e luvas longe das peças móveis. Roupas largas, joias e cabelos longos podem ficar presos nas peças móveis.
- Se for utilizar dispositivos para a aspiração e coleta de pó, assegure-se de que estejam conectados e sejam usados corretamente. O uso da coleta de pó pode reduzir os riscos associados ao excesso de pó.

## 4) Uso e cuidados com a ferramenta elétrica

- Não force a ferramenta elétrica. Use a ferramenta correta para sua aplicação. A ferramenta correta fará o trabalho melhor e com mais segurança, com a produtividade para a qual foi projetada.
- Não use a ferramenta elétrica se o interruptor liga/desliga não estiver funcionando. Qualquer ferramenta que não puder ser controlada com o interruptor liga/desliga é perigosa e deve ser consertada.
- Desconecte o conector de tomada da rede elétrica e/ou a bateria da ferramenta, antes de realizar quaisquer ajustes, trocar acessórios ou de guardá-la. Estas medidas de segurança preventivas reduzem o risco de se ligar a ferramenta por acidente.

- Guarde a ferramenta elétrica fora do alcance de crianças, quando não estiver em uso, e não permita que pessoas não familiarizadas com a ferramenta, e com estas instruções, a operem. Ferramentas elétricas são perigosas nas mãos de pessoas não treinadas.
  - Conserve as ferramentas elétricas. Verifique o alinhamento ou emperramento das peças móveis, se existem peças quebradas ou outra condição que possa afetar a operação da ferramenta. Se a ferramenta estiver danificada, providencie o conserto, antes de usá-la. Muitos acidentes são causados por ferramentas mal conservadas.
  - Mantenha as ferramentas de corte limpas e afiadas. Ferramentas de corte com bordas afiadas, quando mantidas corretamente, são menos propensas a emperramentos e mais fáceis de controlar.
  - Use a ferramenta elétrica, seus acessórios e outros elementos de acordo com estas instruções, considerando as condições de trabalho e o serviço a ser executado. O uso da ferramenta para operações diferentes daquelas para as quais foi projetada pode resultar em uma situação de risco.
- ## 5) Reparos
- Entregue sua ferramenta para reparos a pessoal técnico qualificado, que use apenas peças de reposição originais. Isto garantirá que a ferramenta continuará oferecendo segurança.

# Segurança no uso de lixadeiras

**AVISO:** Segure a ferramenta apenas pelas empunhaduras e superfícies aderentes isoladas, uma vez que o disco ou lixa abrasivos podem tocar no cabo da ferramenta. O corte de um cabo "vivo" pode tornar a partes metálicas da ferramenta "vivas", provocando um choque elétrico no operador.

**AVISO:** Use uma morsa ou outra forma prática de prender a peça de trabalho a uma bancada firme. Segurar a peça de trabalho com a mão ou contra o corpo é um arranjo instável que pode levar a perda de controle.

- Use SEMPRE equipamento de proteção individual apropriado, incluindo uma máscara antipoeira, com classificação mínima FFP2, proteção ocular e auricular.
- Assegure-se de que todas as pessoas próximas ao local de trabalho também estejam usando equipamento de proteção individual adequado.
- Tome muito cuidado quando lixar certos tipos de madeira (como faia, carvalho, mogno e teca), pois o pó produzido é tóxico e pode causar reações extremas.
- NUNCA use para processar materiais que contenham amianto. Consulte um profissional qualificado, caso não esteja certo se um determinado material contém amianto.
- NÃO fixe magnésio ou ligas que possuam um alto percentual de magnésio.
- Conheça os acabamentos de pintura e tratamentos que podem ter sido aplicados ao material sendo lixado. Muitos tratamentos criam poeira que é tóxica, ou prejudicial à saúde. Caso esteja trabalhando em uma construção feita antes de 1960, tem uma chance maior de encontrar tintas à base de chumbo.
- A poeira produzida quando se lixam tintas à base de chumbo é particularmente prejudicial para crianças, mulheres grávidas e pessoas com pressão alta. NÃO permita que essas pessoas fiquem perto do local de trabalho, mesmo que estejam usando o equipamento de proteção individual correto.
- Sempre que possível, use um sistema de aspiração de pó para controlar o pó e os resíduos.
- Tome cuidado especialmente quando usar uma ferramenta para lixamento de metal e madeira. As centelhas do metal podem incendiar a serragem da madeira com facilidade. Limpe SEMPRE sua ferramenta completamente, para reduzir o risco de incêndio.
- Use o coletor ou recipiente de pó com frequência, durante a operação da ferramenta, antes das paradas e após o término do lixamento. A serragem pode se tornar um risco de explosão. NÃO atire o pó resultante do lixamento em fogo aberto. Pode ocorrer combustão espontânea, quando partículas de óleo ou água entram em contato com partículas de poeira. Descarte os materiais residuais com cuidado e de acordo com as leis e regulamentos locais.
- As superfícies de trabalho e lixas poderão se tornar muito quentes durante a operação. Se surgirem sinais de fogo (fumaça ou cinza), na superfície de trabalho, pare e deixe o material esfriar. NÃO toque a superfície de trabalho, ou a lixa, até que tenham tido tempo de esfriar.
- NÃO toque a lixa em movimento
- Desligue SEMPRE a lixadeira, quando não estiver em uso.
- NÃO use em lixamento úmido. Os líquidos que entram na carcaça do motor poderão provocar choques elétricos intensos.
- Desconecte SEMPRE a lixadeira da tomada, antes de trocar a lixa.
- Mesmo quando a ferramenta é usada conforme prescrito, não é possível eliminar todos os fatores de risco residuais. Caso esteja tenha alguma dúvida com relação ao uso seguro desta ferramenta, não a use.

# Familiarização com o produto

1. Disco abrasivo
2. Disco de suporte
3. Botão seletor de modo
4. Alavanca de ajuste da empunhadura auxiliar
5. Alavanca auxiliar
6. Punho frontal
7. Interruptor desligante Liga/Desliga
8. Empunhadura principal
9. Tampas de acesso às escovas do motor
10. Orifício de saída de pó
11. Indicador de energia
12. Botão de controle de velocidade
13. Parafuso do orifício de saída de pó

## Acessórios (não mostrados):

- 6 x discos abrasivos (2 x grão 60, 2 x grão 120, 2 x grão 240)
- 1 par de escovas de carbono brassalentes
- 1 x Disco de suporte 125mm (5")

## Uso pretendido

- Máquina rotativa lixadeira/politriz de dupla ação, projetada para o lixamento e polimento de madeira, plásticos, metais, materiais compostos, tintas/vernizes, enchimentos e materiais similares, com o uso dos acessórios compatíveis, como os discos abrasivos e as bonas/espônjas de polimento.

**AVISO:** Esta ferramenta só pode ser usada para aplicações de lixamento a seco; é inadequada para polimento úmido.

## Desemballagem de sua ferramenta

- Desembale e inspecione cuidadosamente sua ferramenta. Familiarize-se completamente com todos os recursos e funções
- Certifique-se de que todas as peças da ferramenta estão presentes e em bom estado. Caso estejam faltando peças ou existam peças danificadas, substitua-as primeiro, antes de tentar usar a máquina.

## Antes do uso

### Instalação do disco de suporte

**AVISO:** Desconecte sempre da alimentação elétrica antes de remover ou instalar o Disco de Suporte.

**Nota:** Esta lixadeira vem equipada com o disco de suporte (2), instalado de fábrica. Contudo, pode ser necessário remover e reinstalar o Disco de Suporte, para substituir peças, realizar manutenção ou limpar completamente a máquina.

1. Coloque a ferramenta no modo órbita fixa (Veja "Seleção do Modo de Lixamento")
2. Remova o Disco Abrasivo (1) (se equipado), soltando-o do Disco de Suporte (2)
3. Use uma chave hexagonal adequada (não fornecida) para soltar o parafuso do centro do disco de suporte, girando-o no sentido anti-horário.
4. Remova o parafuso, a arruela elástica e a arruela.
5. Puxe o disco de suporte para fora da carcaça da engrenagem.
6. Para limpeza, remova também o colar de borracha (veja a fig. A)
7. Monte na ordem inversa

Nota que:

- colar de borracha possui um entalhe achatado, que se encaixa com a peça achatada da carcaça da engrenagem (veja a fig. B),
- disco de suporte se encaixa com os dois lados achatados do eixo da montagem interna (veja a fig. C)

### Seleção do disco abrasivo de grau correto

- Os discos abrasivos estão disponíveis em uma variedade de grãos: grosso (60), médio (120) e fino (240)
- Use um grão grosso para lixar superfícies ásperas, grão médio para alisar o trabalho e grão fino para fazer o acabamento.
- Use sempre discos abrasivos de boa qualidade para maximizar a qualidade da tarefa acabada.
- É aconselhável fazer um teste em um pedaço de material sucateado, para determinar o melhor grão do disco abrasivo para o trabalho em particular. Se ainda existirem riscos na peça, após o lixamento, tente lixá-la novamente com uma lixa mais grossa para remover as marcas, antes de recomençar com a lixa de grão originalmente selecionado, ou tente usar um novo disco abrasivo para eliminar as marcas indesejadas, antes de usar o grão mais fino e fazer o acabamento.

## Instalação do disco abrasivo

**AVISO:** Assegure-se sempre de que a ferramenta está desligada e que o conector está fora da tomada de energia, antes de instalar ou remover discos abrasivos.

**Nota:** NÃO continue usando discos abrasivos gastos, rasgados ou com acúmulo de resíduos. Assegure-se de que foram removidos todos os objetos estranhos da peça de trabalho, como pregos e parafusos, antes de começar a lixar.

**AVISO:** NÃO use um disco abrasivo sobre madeira, se tiver sido usado anteriormente sobre metal. Isso poderá impregnar a superfície da madeira com detritos.

- Para que o sistema de coleta de pó funcione, esta lixadeira Triton precisa ser usada com discos abrasivos, perfurados com orifícios que correspondam aos furos existentes no disco de suporte (2):

1. Remova o Disco Abrasivo (1) (se equipado), soltando-o do Disco de Suporte (2).
2. Remova todo o pó ou detritos do disco de suporte.
3. Alinhe os furos do disco abrasivo adequado com os furos do disco de suporte.
4. Pressione o disco abrasivo contra o disco de suporte, para prender o primeiro.

**Nota:** Para maximizar a vida útil do disco base de suporte, descole o disco abrasivo lentamente, ao invés de rapidamente, para evitar estragos no sistema de suporte.

**AVISO:** Tome o cuidado de limpar regularmente o acúmulo de pó na base, por baixo do disco abrasivo, e não deixe o disco gastar totalmente, antes de substituí-lo. A falta de prática dessas duas medidas de precaução pode levar a danos no sistema de adesão da base, impedindo a fixação correta do disco abrasivo.

## Ajuste da empunhadura auxiliar

- A altura e posição da empunhadura auxiliar (5) podem ser ajustadas para adaptar a ferramenta a diversas posições de trabalho e adequa-la à preferência do usuário (veja a imagem 1):

1. Solte o mecanismo de trava da empunhadura, erguendo a alavanca de ajuste da empunhadura auxiliar (4).
2. Ajuste a altura requerida e gire a empunhadura até à posição desejada.
3. Aperte a alavanca de ajuste da empunhadura auxiliar para travá-la em sua nova posição.

## Coleta de pó

**Nota:** Esta lixadeira foi projetada para ser conectada a uma mangueira de aspirador de pó ou a um sistema de aspiração de pó de oficina. Este é o método preferido, e o mais eficaz, para a coleta de pó.

**AVISO:** Assegure-se SEMPRE de que a ferramenta está desligada e desconectada tomada de energia, antes de instalar ou remover quaisquer acessórios.

**AVISO:** Use SEMPRE um aspirador de pó adequado, ou sistema de aspiração de pó de oficina, caso o pó de lixamento contenha substâncias prejudiciais, como partículas de tinta velha, verniz, revestimentos de superfície, etc. Descarte SEMPRE o pó nocivo conforme prescrito pelas leis e regulamentos aplicáveis.

**AVISO:** Tome cuidado especial para se proteger contra poeiras nocivas quando estiver lixando superfícies, madeiras ou metais com tintas à base de chumbo, particularmente, se não tiver certeza das substâncias exatas que estão envolvidas. Todas as pessoas que entrarem na área de trabalho, devem usar uma máscara contra o pó e fumaças tóxicas envolvidas. Crianças e mulheres grávidas NÃO DEVEM entrar na área. NÃO coma, beba ou fume na área de trabalho.

- Encaixe um tubo de aspiração adequado no bocal de extração de pó (10). O bocal de extração de pó foi projetado para um tubo com 32 mm de diâmetro.


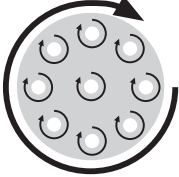
## Seleção do modo de lixamento

**AVISO:** NUNCA tente mudar o botão seletor de modo (3) enquanto a ferramenta está funcionando. Isto provocará danos na ferramenta.

- Esta lixadeira Triton possui dois modos de lixamento, que podem ser selecionados com o botão seletor de modo (3) (ver imagens 2 e 3):

1. Erga a trava cor de laranja e use-a para girar o botão seletor de modo.
2. Gire o botão seletor de modo ou em um dos sentidos, horário ou anti-horário, até que pare.
3. Pressione a trava cor de laranja, de lado, até à posição travada, como mostrado nas imagens abaixo.

**AVISO:** NÃO ligue a ferramenta quando o botão seletor de modo estiver entre as duas posições, ou caso a trava cor de laranja não esteja travada. Isto causará danos às engrenagens.

 <p><b>Posição anti-horária (esquerda)</b></p>	<p><b>Modo livre</b></p> <p><i>lixamento fino com baixa remoção de material</i></p> <p>Este modo de operação é recomendado para superfícies macias e para polimento fino. Como resultado do disco de suporte girar livre, obtém-se um movimento excêntrico constante conjugado com um movimento giratório dependente da pressão. Quando se varia a pressão aplicada, varia-se ligeiramente a taxa de remoção de material.</p>	
 <p><b>Posição horária (direita)</b></p>	<p><b>Modo de órbita fixa</b></p> <p><i>lixamento grosseiro com grande remoção de material e polimento</i></p> <p>Este modo de operação produz a maior remoção de material e é recomendado para o lixamento de superfícies muito ásperas e grosseiras. Este modo também é recomendado para polimento. Como resultado da rotação forçada, o disco de suporte se move em uma órbita excêntrica constante, ao mesmo tempo em que gira em torno do próprio eixo.</p>	

**Nota:** Para saber o modo de lixamento no qual a ferramenta está ajustada, desconecte-a da fonte de energia e tente girar o disco de suporte (2) com a mão. Se o disco estiver difícil de girar e se mover em uma órbita excêntrica, está selecionado o modo de órbita fixa. Se a base girar com facilidade em torno de seu próprio eixo, a lixadeira está em modo livre.

## Operação

**AVISO:** Use sempre o equipamento de proteção adequado, incluindo a proteção ocular, respiratória e auricular, quando trabalhar com esta ferramenta.

**AVISO:** NÃO toque no disco abrasivo, quando estiver em movimento.

**AVISO:** NUNCA permita que o disco abrasivo se desgaste completamente, antes de trocá-lo. Se estas duas medidas preventivas não forem seguidas, poderão haver danos no sistema de adesão da base, o que impedirá a fixação correta dos discos abrasivos.

**Nota:** Sempre que possível, use uma morsa para prender sua peça de trabalho à bancada.

## Ligamento e desligamento

**AVISO:** NÃO ligue ou desligue a ferramenta sob carga, uma vez que isto provocará uma redução drástica na vida útil do botão desligante Liga/Desliga (7).

1. Ligue o plugue na tomada de energia.

**Nota:** O indicador de energia (11) se acenderá quando a máquina for conectada à rede de energia elétrica.

2. Segure a ferramenta firmemente com ambas as mãos, uma na empunhadura principal (8) e outra no punho frontal (3) ou empunhadura auxiliar (5), e assegure-se de manter o controle total em todos os momentos
3. Assegure-se de que a ferramenta não está em contato com a peça de trabalho, antes de ligá-la.
4. Pressione o botão desligante Liga/Desliga (7) para a frente até ficar engatado, e ligar a máquina
5. Pressione o botão desligante Liga/Desliga até ao fundo, para desengatá-lo e desligar a máquina.

**AVISO:** Afaste a máquina da peça de trabalho, antes de desligar a máquina.

**AVISO:** Espere sempre até que a máquina para de vibrar completamente, antes de posá-la na bancada. Sempre desconecta da alimentação elétrica, após o uso.

## Ajuste da velocidade da ferramenta

- Esta lixadeira Triton possui um controle variável de velocidade, o que permite que seja usada com diversos acessórios, para trabalhar em uma série de materiais, peças de trabalho e objetos diferentes.

**AVISO:** Nunca fixe ao disco de suporte (2) qualquer acessório que não tenha a classificação necessária para trabalhar na velocidade máxima sem carga desta lixadeira (Consulte "Especificação").

1. Deslize o botão de controle de velocidade (12) para baixo, até um número maior, para aumentar a velocidade da ferramenta.
2. Deslize o botão de controle de velocidade (12) para cima, até um número menor, para diminuir a velocidade da ferramenta.

**Nota:** Esta lixadeira Triton possui um controlador de velocidade eletrônico, capaz de manter constante a velocidade selecionada, mesmo sob carga.

- Se tiver dúvidas sobre o ajuste correto de velocidade, adequado a uma tarefa específica, comece trabalhando em baixa velocidade, examine o resultado e ajuste para uma velocidade maior, se necessário.

## Dicas de lixamento

- Sempre que possível, prenda as peças de trabalho na bancada. Assegure-se de que as peças de trabalho não conseguirão se mover, durante o trabalho.

- Se a ferramenta estiver conectada a um sistema de aspiração de pó, ligue o dispositivo aspirador antes de ligar a lixadeira. Desligue a lixadeira antes do sistema aspirador.
- Mova a lixadeira com movimentos circulares sobre a superfície da peça de trabalho, aplicando uma pressão moderada e uniforme, até que seja atingido acabamento de superfície desejado.

**AVISO:** Pressão excessiva não produz uma remoção mais rápida de material; porém provocará um desgaste prematuro do disco abrasivo, e poderá danificar a máquina. Tanto a qualidade da lixadeira como o desempenho dependem principalmente da escolha correta dos discos abrasivos.

- Se após o lixamento, ainda existirem riscos em sua peça, consulte "Seleção do grão correto do disco abrasivo"

## Lixamento de metais

**AVISO:** Quando se lixam metais, devem ser tomadas algumas precauções adicionais.

- Conecte SEMPRE a lixadeira por meio de um RCD adequado.
- Conecte SEMPRE a lixadeira a um sistema de aspiração de pó adequado.
- Limpe a ferramenta completamente, antes de usá-la para lixar metal.

**AVISO:** As partículas quentes de metal e centelhas podem incendiar resíduos de serragem. SEMPRE limpe a ferramenta COMPLETAMENTE, quando mudar de lixamento de madeira para lixamento de metal, e vice versa.

- Um disco abrasivo, que já tenha sido usado para lixar metal, não deve ser usado para lixar madeira. Partículas residuais de metal podem causar arranhões e danificar a superfície da peça de trabalho.

## Acessórios

- Existe uma série de acessórios disponíveis em seu revendedor Triton, incluindo discos abrasivos perfurados com diversos grãos. Para sua segurança, use apenas acessórios originais da Triton. Peças de reposição podem ser compradas em seu revendedor Triton, ou on-line no site: [www.toolsparesonline.com](http://www.toolsparesonline.com)

## Manutenção

**AVISO:** Sempre desconecte a ferramenta da alimentação elétrica, antes de realizar qualquer manutenção/limpeza.

- Esta ferramenta é fabricada com o uso de componentes de primeira linha e usa os circuitos inteligentes mais recentes para proteger a ferramenta e seus componentes. Sob uso normal, a ferramenta deve apresentar uma vida útil longa.

## Inspeção geral

- Verifique regularmente se todos os parafusos de montagem estão apertados. Eles podem se soltar com o tempo devido à vibração.
- Inspeccione o cabo de energia da ferramenta, antes de cada utilização, em busca de desgaste ou danos. Os reparos devem ser realizados por um Centro de Serviços Autorizado pelo Triton. E isto também se aplica aos cabos de alimentação elétrica da ferramenta.

## Lubrificação

- Lubrifique todas as peças móveis com um aerossol lubrificante adequado, em intervalos regulares.

## Limpeza

**AVISO:** Use SEMPRE equipamento de proteção, incluindo proteção ocular e luvas, quando limpar esta ferramenta.

- Mantenha sua ferramenta limpa o tempo todo. A sujeira e o pó produzem desgaste acelerado das peças internas e encurtam a vida útil da ferramenta.
- Limpe o corpo de sua ferramenta com uma escova macia e pano seco.
- Nunca use agentes cáusticos para limpar peças plásticas. Caso não seja suficiente uma limpeza seca, recomenda-se o uso de um pano úmido com detergente suave.
- Água não deve nunca entrar em contato com a ferramenta.
- Assegure-se de que a ferramenta está completamente seca, antes de usá-la.
- Se houver ar comprimido disponível, use-o para soprar a sujeira nos orifícios de ventilação (onde aplicável).

## Remoção do bocal de coleta de pó

**Nota:** Se a aspiração de pó estiver com intensidade reduzida, pode ter um entupimento no bocal de coleta de pó (10). Ele pode ser removido para limpeza completa.

1. Remova o parafuso do bocal de coleta de pó (13) com uma chave philips adequada (Não incluída).
2. Puxe o bocal de coleta de pó para fora da carcaça.
3. Limpe completamente o interior do bocal de coleta de pó (recomenda-se o uso de ar comprimido).
4. Encaixe a extremidade chata do bocal de coleta de pó de volta na carcaça.
5. Reaperte o parafuso do bocal de coleta de pó, à mão, usando uma chave Philips adequada.

**Nota:** Se, depois de limpar o bocal, a extração de pó ainda não operar corretamente, deve-se remover o disco de suporte para limpeza dos canais de pó que atravessam o disco de suporte (2) e a carcaça da engrenagem (consulte 'Instalação do disco suporte').

## Manutenção do freio do disco de suporte

- No modo livre, o colar de borracha, localizado entre o disco de suporte (2) e a carcaça da engrenagem (veja fig. A), controla a aceleração do disco de suporte, quando a ferramenta é ligada, até que o disco de suporte atinja sua velocidade de rotação máxima.
- O colar se desgasta com o uso e deve ser substituído quando o desempenho de frenagem /controle cai (consulte 'Instalação do disco de suporte' para obter informações sobre a remoção/substituição)

## Resolução de problemas

Problema	Possível causa	Solução
Nada funciona quando o botão Liga/Desliga (7) é acionado	Não há energia	Verifique se o indicador de energia está aceso; verifique a alimentação de energia
	Interruptor deslizante Liga/Desliga danificado	Solicite a substituição do botão deslizante Liga/Desliga em um Centro de Serviço Autorizado
O motor sofre cortes, é de desempenho e produz centelhas e/ou cheiro de queimado	As escovas de carbono estão gastas	Substitua as escovas de carbono (consulte 'Manutenção'), ou solicite a substituição delas por um Centro de Serviço Autorizado
Não ocorre lixamento quando o botão deslizante Liga/Desliga (7) é operado, mesmo com o funcionamento do motor	O botão seletor de modo (3) está entre posições; as engrenagens não estão engatadas	Assegure-se de que o botão seletor de modo está devidamente posicionado em uma das duas posições possíveis
Remoção de material lenta	O disco abrasivo é fino demais ou está gasto	Instale um novo disco abrasivo com grão mais grosso
	A velocidade ajustada na ferramenta é lenta demais.	Aumente a velocidade da ferramenta
	O modo de lixamento selecionado está incorreto	Altere o modo de lixamento como descrito em 'Seleção do modo de lixamento'
Riscos na peça de trabalho após o lixamento	O disco abrasivo é grosso demais	Instale um novo disco abrasivo com grão mais fino
	A remoção de material não é suficiente	Continue lixando
Marcas de queimadura na peça de trabalho	O disco abrasivo é incompatível com o material da peça	Instale disco abrasivo correto
	A velocidade ajustada na ferramenta é alta demais.	Reduza a velocidade da ferramenta
	Pressão excessiva aplicada sobre a ferramenta	Use uma pressão menor enquanto desloca a máquina
	O modo de lixamento selecionado está incorreto	Altere o modo de lixamento como descrito em 'Seleção do modo de lixamento'
Emissão de pó excessiva	O sistema de aspiração de pó não está conectada, ou está desligado	Verifique a conexão da mangueira de aspiração e assegure-se de que o sistema de aspiração esteja ligado
	A extração de pó não está funcionando; o disco abrasivo está com os furos desalinados em relação aos furos do disco de suporte; os furos de coleta de pó estão obstruídos	Realinhe o disco abrasivo; desobstrua os furos de coleta de pó

- Contate seu Centro de Serviço Autorizado Triton para solicitar peças de reposição ou o serviço de troca.

## Superfícies do sistema de fixação

- As superfícies do sistema de fixação do disco abrasivo precisam estar limpas e livres de sujeira e materiais estranhos, como cabelos, fibras, areia, etc.
- Para oferecerem uma adesão adequada à fixação dos acessórios, tais superfícies devem estar em boas condições.
- Quando usado extensamente, os ganchos e laços de fixação poderão ficar alongados ou quebrados, fazendo com que o mecanismo não ofereça mais a força de adesão necessária.

**Nota:** O disco de suporte desta lixadeira NÃO é coberto pela garantia da ferramenta. Discos de suporte de reposição podem ser obtidos como peças de reposição em um Centro de Serviço Autorizado Triton.

## Escovas

- Com o tempo, as escovas de carbono do motor poderão ficar gastas.
- Escovas excessivamente gastas, podem causar perda de potência, falhas intermitentes, ou centelhamento visível.
- Para trocar as escovas, remova as tampas de acesso às escovas do motor (9), de ambos os lados da máquina. Remova as escovas gastas e substitua-as por escovas novas. Reinstale as tampas. Alternativamente, leve a máquina a um Centro de Serviço Autorizado pela Triton.

## Armazenamento

- Armazene esta ferramenta e seus acessórios em sua caixa, em um local seco e firme, fora do alcance de crianças.

## Descarte

Cumpra sempre as leis nacionais ao descartar ferramentas elétricas que não funcionam mais e cujo reparo não é mais viável.

- Não descarte ferramentas elétricas, ou outros equipamentos elétricos e eletrônicos (WEEE) no lixo doméstico.
- Contate a autoridade local de eliminação de resíduos para saber o modo correto de descartar ferramentas elétricas.

## Garantia

Para registrar sua garantia, visite nosso site em [www.tritontools.com](http://www.tritontools.com)\* e cadastre suas informações.

Seus dados serão incluídos em nossa lista de endereços (a menos que indicado de outro modo) para que você receba informações sobre lançamentos futuros. Os dados que nos fornecer não serão repassadas a terceiros.

## Registro de compra

Data de compra: \_\_\_/\_\_\_/\_\_\_

Modelo: TGEOS Retenha sua nota fiscal como comprovante de compra.

## Declaração de conformidade

O abaixo assinado: Sr. Darrell Morris

Conforme autorizado por: Triton Tools

Declara que o equipamento

Está declaração foi emitida sobre a responsabilidade do fabricante.

A presente declaração está em conformidade com a Legislação de Harmonização da União (Norma europeia).

**Código de identificação:** 460509

**Descrição:** Lixadeira orbital excêntrica com redução de 500W

**Está em conformidade com os seguintes padrões e diretivas:**

- Diretiva de Maquinário 2006/42/EC
- Diretiva de Baixa Tensão 2006/95/EC
- Diretiva de EMC 2004/108/EC
- Diretiva de RoHS 2011/65/EU
- EN 60745-1
- EN 60745-2-4
- EN 55014-1
- EN 55014-2
- EN 61000-3-2
- EN 61000-3-3

A Triton Precision Power Tools garante ao comprador deste produto que se qualquer peça estiver comprovadamente defeituosa devido a falhas de material ou mão de obra durante os próximos 3 anos a partir da data da compra original, Triton irá reparar ou, a seu critério, substituir a peça defeituosa sem custo.

Esta garantia não se aplica ao uso comercial nem se estende ao desgaste normal ou a danos decorrentes de acidente, abuso ou uso indevido.

\* Registre-se online dentro de 30 dias após a compra.

Termos e condições aplicáveis.

Isto não afeta seus direitos legais.

- EN 62321

**Orgão notificado:** TÜV Rheinland Co., Ltd

**A documentação técnica é mantida pela:** Triton Tools

**Data:** 13/08/2014

**Assinado:**



Mr Darrell Morris

Diretor Geral

**Nome e endereço do fabricante:**

Powerbox International Limited, Company No. 06897059. Registered address: Powerbox, Boundary Way, Lufton Trading Estate, Yeovil, Somerset BA22 8HZ, United Kingdom.

# Tłumaczenie oryginalnej instrukcji

## Wprowadzenie

Dziękujemy za zakup narzędzia marki Triton. Zalecamy zapoznać się z niniejszymi instrukcjami: zawierają one informacje niezbędne dla bezpiecznej i wydajnej obsługi produktu. Produkt posiada szereg unikalnych funkcji, dlatego też, nawet, jeśli jesteś zaznajomiony z podobnymi produktami, przeczytanie instrukcji obsługi umożliwi Ci pełne wykorzystanie tego wyjątkowego projektu. Przechowuj niniejsze instrukcje w zasięgu ręki i upewnij się, że użytkownicy narzędzia przeczytali i w pełni zrozumieli wszystkie zalecenia.

## Opis symboli

Tabela znamionowa zawiera symbole dotyczące narzędzia. Stanowią one istotne informacje o produkcie lub instrukcje dotyczące jego stosowania.



Należy nosić środki ochrony słuchu  
Należy nosić okulary ochronne  
Należy nosić środki ochrony dróg oddechowych  
Należy używać kasku ochronnego



Należy nosić rękawice ochronne



Należy w całości przeczytać instrukcję obsługi



Uwaga!



Do użycia wyłącznie wewnątrz pomieszczeń!



Toksyczne opary lub gazy!



Należy zawsze odłączyć urządzenie od zasilania elektrycznego, podczas regulacji, wymiany akcesoriów, czyszczenia, konserwacji oraz gdy nie jest w użyciu!



Wymagany, bądź zalecany system ekstrakcji pyłu



Konstrukcja klasy II (podwójnie izolowany dla dodatkowej ochrony)



Ochrona środowiska  
Nie należy wyrzucać zużytych produktów elektrycznych wraz z odpadami komunalnymi. Jeśli jest to możliwe, należy przekazać produkt do punktu recyklingu. W celu uzyskania wskazówek dotyczących recyklingu należy skontaktować się z władzami lokalnymi lub sprzedawcą.



Urządzenie zgodne z odpowiednimi przepisami i normami bezpieczeństwa

## Kluczowe skróty techniczne

V	Wolt	Hz	Herc
~, AC	Prąd przemienny	≡, DC	Prąd stały
A, mA	Amper, milli-Amp	W, kW	Watt, kilowatt
n0	No load speed	/min or min <sup>-1</sup>	Obrotów lub ruch postępowo zwrotny) na minutę
n	Prędkość znamionowa	rpm	Obrotów na minutę
opm	Obit bądź oscylacji na minutę	dB(A)	Poziom hałasu w decybelach (A mierzony)
°	Stopnie	m/s <sup>2</sup>	Metry na sekundę (vibration magnitude)
∅	Średnica		

## Dane techniczne

Nr modelu:	TGEOS
Napięcie prądu elektrycznego:	220-240V~, 50Hz, 500W
Prędkość bez obciążenia:	2500 – 6250 min <sup>-1</sup>
Średnica oscylacji:	5 mm, ruch mimośrodkowy, ruch równomierny
Średnica talerza szlifierskiego:	150 mm, z 8 otworami do ekstrakcji pyłu ∅125mm z 5 otworami do ekstrakcji pyłu
Klasa ochrony:	
Stopień ochrony:	IP20
Długość przewodu zasilającego:	3 m
Wymiary (dł. x szer. x wys.):	390 x 150 x 180 mm
Waga:	3,1 kg
<b>Parametry emisji dźwięku i wibracji:</b>	
<b>W wyniku nieprzerwanego procesu rozwojowego produktów specyfikacje produktów Triton mogą ulec zmianie bez uprzedniego powiadomienia.</b>	
Poziom ciśnienia akustycznego L <sub>PA</sub> :	83,9 dB(A)
Poziom mocy akustycznej L <sub>WA</sub> :	94,4 dB(A)
Niepewność pomiaru K:	3dB
Wartość emisji wibracji a <sub>n</sub> :	20,503 m/s <sup>2</sup>
Niepewność pomiaru:	1,5 m/s <sup>2</sup>
<b>Poziom natężenia dźwięku dla operatora może przekroczyć 85dB(A) dlatego konieczne jest zastosowanie środków ochrony słuchu.</b>	

**OSTRZEŻENIE:** Jeżeli poziom hałasu przekracza 85dB(A) należy zawsze stosować środki ochrony słuchu oraz, jeśli to konieczne, ograniczyć czas narażenia słuchu na nadmierny hałas. Jeśli poziom hałasu powoduje dyskomfort, nawet w przypadku zastosowania środków ochrony słuchu, niezwłocznie przestań korzystać z narzędzia i sprawdź czy środek ochrony słuchu jest prawidłowo zamontowany i zapewnia odpowiedni poziom tłumienia dźwięku w odniesieniu do poziomu hałasu wytwarzanego przez narzędzie.

**OSTRZEŻENIE:** Narażenie użytkownika na wibracje narzędzia może spowodować utratę zmysłu dotyku, drętwienie, mrowienie i zmniejszenie zdolności uchwytu. Długotrwałe narażenie może prowadzić do stanu przewlekłego. Jeśli jest to konieczne, ogranicz czas narażenia na wibracje i stosuj rękawice antywibracyjne. Nie korzystaj z urządzenia w trybie ręcznym w temperaturze niższej niż normalna komfortowa temperatura otoczenia, ponieważ zwiększy to efekt wywołany przez wibracje. Skorzystaj z wartości liczbowych podanych w specyfikacji dotyczącej wibracji, aby obliczyć czas trwania i częstotliwość pracy z narzędziem.

Poziom hałasu i drgań w specyfikacji określone są zgodnie z normą EN60745 lub podobnymi normami międzynarodowymi. Wartości te reprezentują korzystanie z urządzenia w normalnych warunkach roboczych. Niebadała konserwacja, nieprawidłowy montaż lub nieprawidłowe użytkowanie urządzenia mogą spowodować niższy poziom hałasu oraz wibracji. [www.osha.europa.eu](http://www.osha.europa.eu) dostarcza informacji na temat poziomów hałasu i wibracji w środowisku pracy, które mogą być przydatne dla użytkowników prywatnych, którzy korzystają z urządzenia przez długi czas.

## Instrukcje dotyczące bezpieczeństwa

**OSTRZEŻENIE** Przeczytaj wszystkie ostrzeżenia i instrukcje bezpieczeństwa. Nieprzestrzeganie ostrzeżeń i instrukcji może prowadzić do porażenia prądem, pożaru i / lub poważnych obrażeń.

**OSTRZEŻENIE:** Urządzenie nie jest przeznaczone do użytkowania przez osoby (w tym dzieci) o ograniczonej sprawności fizycznej lub umysłowej, lub o braku doświadczenia i wiedzy, chyba, że będą one nadzorowane lub zostaną poinstruowane na temat korzystania z urządzenia przez osobę odpowiedzialną za ich bezpieczeństwo. Należy pilnować, aby dzieci nie próbowały korzystać z urządzenia, jako zabawki.

Zachowaj wszystkie ostrzeżenia i instrukcje na przyszłość.

Termin „elektronarzędzie” odnosi się do urządzenia zasilanego sekcją (przewodowego) lub urządzenia zasilanego za pomocą baterii (bezprowadowego).

### 1) Bezpieczeństwo obszaru pracy

- Zadbaj o prawidłową higienę i prawidłowe oświetlenie obszaru pracy.** Zaniedbanie lub brak wystarczającego oświetlenia obszaru pracy mogą doprowadzić do wypadków.
- Nie należy używać elektronarzędzi w przestrzeniach zagrożonych wybuchem, np. w obecności łatwopalnych cieczy, gazów lub pyłów.** Urządzenia elektryczne wytwarzają iskry, które mogą podpałić pył lub opary.
- Nie dopuszczaj dzieci ani innych osób do obszaru pracy elektronarzędzi.** Nieuwaga może spowodować utratę kontroli.

### 2) Bezpieczeństwo elektryczne

- Wtyczka elektronarzędzia musi pasować do gniazda zasilania.** Nie wolno modyfikować wtyczki w żaden sposób. W przypadku elektronarzędzi z uzmieleniem nie należy stosować przejściówek. *Oryginalne wtyczki i pasujące gniazda zmniejszają ryzyko porażenia prądem.*
- Unikaj dotykania uzmielenych powierzchni, takich jak rury, grzejniki, piece i lodówki.** Uziemienie ciała powoduje zwiększenie ryzyka porażenia prądem.
- Nie wystawiaj elektronarzędzi na działanie deszczu lub wilgoci.** *Przedostanie się wody do urządzenia zwiększa ryzyko porażenia prądem.*
- Nie należy nadwyrażać kabla.** Nigdy nie używaj go do przenoszenia, przeciągania lub odłączania elektronarzędzia. Trzymaj przewód z dala od źródeł ciepła, oleju, ostrych krawędzi lub ruchomych części urządzenia. *Uszkodzone lub poplątane kable zwiększają ryzyko porażenia prądem.*
- W przypadku korzystania z urządzenia na wolnym powietrzu używaj przedłużacza przystosowanego do używania na zewnątrz.** *Korzystanie z przedłużacza przystosowanego do używania na zewnątrz zmniejsza ryzyko porażenia prądem.*
- W przypadku korzystania z elektronarzędzia w miejscu o dużym natężeniu wilgoci należy używać gniazda zasilania wyposażonego w wyłącznik różnicowoprądowy (RCD).** *Korzystanie z wyłącznika różnicowoprądowego zmniejsza ryzyko porażenia prądem.*

### 3) Bezpieczeństwo osobiste

- Podczas korzystania z elektronarzędzi bądź czujny, uważaj, co robisz i zachowaj zdrowy rozsądek.** Nie używaj ich, gdy jesteś zmęczony albo pod wpływem narkotyków, alkoholu lub leków. *Chwilna nieuwagi podczas obsługi urządzenia może spowodować poważne obrażenia ciała.*
- Korzystaj ze środków ochrony osobistej.** Zawsze stosuj środki ochrony oczu. *Wyposażenie ochronne, takie jak maska przeciwpyłowa, obuwie robocze antypoślizgowe na szorstkiej podszewie, kask ochronny lub*

*nauszniczek ochronne używane w odpowiednich warunkach, zmniejsza ryzyko obrażeń.*

- Zapobiegaj przypadkowemu włączeniu urządzenia.** Przed podłączeniem do źródła zasilania i / lub akumulatora, podnoszeniem lub przenoszeniem narzędzia, upewnij się, że przełącznik zasilania znajduje się w pozycji wyłączonej. *Przenoszenie urządzenia z palcem umieszczonym na wyłączniku zasilania lub podłączanie elektronarzędzi przy włączonym przełączniku zasilania stwarza ryzyko wypadku.*
- Przed włączeniem elektronarzędzia usuń z niego wszelkie klucze regulacyjne.** *Narzędzie lub klucz pozostawiony w obracającej się części elektronarzędzia może spowodować obrażenia ciała.*
- Nie wychylaj się. W każdej chwili zachowuj odpowiednią pozycję i równowagę.** *Umożliwia to lepszą kontrolę nad elektronarzędziem w nieoczekiwanych sytuacjach.*
- Noś odpowiednią odzież.** **Nie zakładaj do pracy z elektronarzędziem luźnej odzieży ani biżuterii.** **Trzymaj włosy, odzież i rękawice z dala od ruchomych części urządzenia.** *Luźne ubranie, biżuteria lub długie włosy mogą zostać wciągnięte przez ruchome części urządzenia.*
- Jeżeli do zestawu załączone są urządzenia do podłączenia mechanizmów odsysania i zbierania pyłu, sprawdź czy one przyłączone i prawidłowo zamocowane.** *Korzystanie z urządzenia odsysającego pył może zmniejszyć zagrożenie pyłami.*

### 4) Użytkowanie i pielęgnacja elektronarzędzi.

- Nie należy przeciągać urządzenia.** *Używaj narzędzi odpowiednio do danego zastosowania. Prawidłowe narzędzie wykonana zadanie lepiej i bezpieczniej w podanym zakresie sprawności.*
  - Nie należy używać urządzenia, jeśli nie można go włączyć lub wyłączyć za pomocą odpowiedniego przełącznika.** *Urządzenia, które nie mogą być kontrolowane za pomocą przełącznika są niebezpieczne i muszą zostać oddane do naprawy.*
  - Przed dokonaniem regulacji, wymiany akcesoriów lub przechowywaniem elektronarzędzia odłącz wtyczkę od źródła zasilania i / lub akumulator od urządzenia.** *Te prewencyjne środki bezpieczeństwa zmniejszają ryzyko przypadkowego uruchomienia elektronarzędzia.*
  - Nie używane elektronarzędzie przechowuj w miejscu niedostępnym dla dzieci i nie dopuszczaj do nich osób nie znających elektronarzędzi lub ich instrukcji obsługi.** *Elektronarzędzia stanowią niebezpieczeństwo w rękach nieodwiedzanych użytkowników.*
  - Przeprowadzaj konserwację elektronarzędzi.** *Sprawdź urządzenie pod kątem nieprawidłowego ustawienia lub zablokowania elementów ruchomych, pęknięć części lub innych usterek, które mogą mieć negatywny wpływ na funkcjonowanie urządzenia. W przypadku usterek należy naprawić urządzenie przed ponownym użyciem. Niewłaściwa konserwacja elektronarzędzi jest przyczyną wielu wypadków.*
  - Urzymuj narzędzia tnące w czystości i dobrze naostrzone.** *Zadbane narzędzia tnące z ostrymi krawędziami tnącymi rzadziej się zacinają i łatwiej nimi sterować.*
  - Używaj elektronarzędzia, akcesoria, końcówki itp. zgodnie z tymi instrukcjami, biorąc pod uwagę warunki pracy i realizowane zadania.** *Używanie narzędzi do wykonywania prac niezgodnych z ich przeznaczeniem może doprowadzić do niebezpiecznych sytuacji.*
- ### 5) Serwis
- Urządzenie powinno być serwisowane przez wykwalifikowany personel naprawczy przy użyciu wyłącznie oryginalnych części zamiennych.** *Zagwarantuje to bezpieczeństwo elektronarzędzia.*

# Bezpieczeństwo korzystania z urządzeń szlifierskich

**OSTRZEŻENIE:** Należy trzymać elektronarzędzie za izolowane uchwyty bądź same uchwyty, ponieważ pas/arkusz szlifierski może dojść do kontaktu z kablem zasilania. Przecięcie kabla pod napięciem może spowodować, że odsłonięte elementy metalowe staną się przewodnikiem prądu i mogą grozić porażeniem prądu operatora.

**OSTRZEŻENIE:** Należy użyć zacisków, bądź innego sposobu do podtrzymania obrabianego elementu do stabilnej podstawy. Przytrzymanie obrabianego elementu ręką bądź ciałem, sprawi, że jest niestabilny i może to doprowadzić do utraty kontroli.

- Zawsze należy stosować odpowiednie środki ochrony osobistej, w tym maskę przeciwpyłową przynajmniej klasy FFP2, środki ochrony oczu i ochraniacze uszu.
- Upewnić się, że wszystkie osoby znajdujące się w pobliżu obszaru roboczego są również wyposażone w odpowiednie środki ochrony osobistej
- Zachować szczególną ostrożność podczas szlifowania pewnych rodzajów drewna (takich jak buk, dąb, mahoni i drzewo tokowe), ponieważ podczas szlifowania produkowany jest toksyczny pył, który może powodować poważne reakcje organizmu
- NIGDY nie należy próbować szlifować materiałów zawierających azbest. W razie niepewności co do rodzaju materiału, należy się skontaktować ze specjalistą.
- NIE WOLNO szlifować magnezu lub stopów zawierających wysoki odsetek magnezu
- Uważać na lakier wykończeniowy lub środki ochronne zastosowane na szlifowanym materiale. Wiele środków lakierowniczych może powodować wytwarzanie toksycznego lub szkodliwego pyłu. W przypadku pracy wykonywanej w budynkach wzniesionych przed rokiem 1960, istnieje ryzyko, że zastosowano w nich farby zawierające ołów.
- Pył wytwarzany podczas szlifowania farb zawierających ołów jest szkodliwy szczególnie w przypadku dzieci, kobiet w ciąży oraz osób cierpiących na nadciśnienie. Nie należy dopuszczać tych osób w pobliże obszaru roboczego, nawet przy zastosowaniu odpowiednich środków ochrony osobistej.
- Jeśli jest to możliwe, zaleca się korzystanie z systemu odsysania pyłu w celu zachowania kontroli nad emisjami pyłu i innych odpadów
- Zachować szczególną ostrożność podczas stosowania urządzenia do szlifowania zarówno drewna, jak i metalu. Iskry wytwarzane podczas szlifowania metalu mogą łatwo podpałi drewniany pył. Należy zawsze dokładnie oczyścić urządzenie, aby zmniejszyć ryzyko pożaru.
- Należy opróżnić torbę na pył bądź pojemnik (w stosownych przypadkach) często podczas jego użytkowania, przed przernowaniem pracy, bądź po całkowitym jej skończeniu. Kurz może stać się zagrożeniem wybuchu. NIE WOLNO wyrzucać pyłu/kurzu do otwartego ognia. *Spontaniczne spalanie może wystąpić w przypadku, gdy cząsteczki oleju lub wody wejdą w kontakt z cząstkami kurzu. Należy zutilizować takie odpady starannie i zgodnie z lokalnymi przepisami.*
- Podczas korzystania z urządzenia powierzchnie robocze oraz papier ścierny mogą ulec znacznemu nagrzananiu. Należy niezwłocznie przerwać pracę z urządzeniem w przypadku pojawienia się śladów spalania (dymu lub popiołu) na powierzchni roboczej i odczekać, aż materiał ostygnie. Nie wolno dotykać powierzchni przedmiotu obróbki oraz papieru ściernego, dopóki nie ostygną.
- Nie dotykać papieru ściernego w ruchu.
- Należy zawsze wyłączyć szlifierkę przed odłożeniem
- NIE WOLNO stosować do szlifowania na mokro. Płyn, który dostanie się do silnika może spowodować poważne porażenie prądem.
- Przed rozpoczęciem wymiany lub zakładania papieru ściernego należy zawsze odłączyć szlifierkę od źródła zasilania
- Nawet wtedy, gdy urządzenie jest używane zgodnie z zaleceniami, nie jest możliwe wyeliminowanie wszystkich pozostałych czynników ryzyka rezydualnego. Nie korzystaj z urządzenia w przypadku pojawienia się wątpliwości dotyczących jego bezpiecznego użytkowania

## Przedstawienie produktu

- Tarcza szlifierska
- Talerz szlifierski z mocowaniem na rzep
- Przelącznik trybu pracy
- Dźwignia zwalniania dodatkowej rękojeści
- Rękojeść pomocnicza
- Uchwyt przedni
- Przesuwny przelącznik On/Off
- Uchwyt główny

9. Pokrywa dostępu do szczotek węglowych
10. Przyłącze do odsysania pyłu
11. Wskaźnik zasilania
12. Pokrętko regulacji prędkości obrotowej
13. Śruba przyłącza do odsysania pyłu

## Akcesoria (niewidoczne na ilustracji):

- 6 x talerz szlifierski na rzep (2 x 60 (ziarnistość), 2 x 120 (ziarnistość), 2 x 240 (ziarnistość))
- 1 Zapasowa Para szczotek węglowych
- 1 x Talerz szlifierski z mocowaniem na rzep (125 mm)

## Zastosowanie zgodne z przeznaczeniem

Obrotowa z dwoma trybami pracy szlifowania/polerowania maszyna, przeznaczona do szlifowania i polerowania drewna, plastiku, metalu, materiałów kompozytowych, farby/lakieru, wypełniaczy i podobnych materiałów przy użyciu odpowiednich akcesoriów takich jak talerze szlifierskie bądź gąbki/czepki polerujące.

**OSTRZEŻENIE:** Niniejsza szlifierka może być wykorzystana wyłącznie do szlifowania na sucho; urządzenie nie jest przeznaczone do szlifowania na mokro.

## Rozpakowanie narzędzia

- Ostrożnie rozpakuj i sprawdź narzędzie. Zapoznaj się z wszystkimi mechanizmami i funkcjami.
- Upewnij się, że narzędzie zawiera wszystkie części i są one w dobrym stanie. Jeśli brakuje pewnych części lub są one uszkodzone, należy uzupełnić lub wymienić je przed rozpoczęciem korzystania z narzędzia.

## Przygotowanie do eksploatacji

### Mocowanie talerza szlifierskiego

**OSTRZEŻENIE:** Zawsze należy odłączyć urządzenie od zasilania przed usunięciem bądź zamocowaniem talerza szlifierskiego z mocowaniem na rzep.

**Uwaga:** Szlifierka ta jest wyposażona w swój własny talerz szlifierski z mocowaniem na rzep (2) zainstalowany fabrycznie. Jednakże może okazać się konieczne wyjąć bądź wymienić talerza, w celu dopasowania zamienników, przeprowadzenia konserwacji bądź dokładnego wyczyszczenia narzędzia.

1. Przelączyc urządzenie na stałą prędkość oscylacyjną (patrz Wybór trybu szlifowania)
2. Zdjąć tarczę szlifierską (1) (jeśli jest zamocowana) poprzez odchylenie jej z jednej strony, a następnie pociągnąć, zdejmując ją z talerza
3. Kolejno należy użyć odpowiedniego klucza sześciokątnego (niedostępnego w zestawie) aby poluzować śrubę na środku talerza szlifierskiego obracając ją w lewo
4. Usunąć śrubę, podkładkę sprężystą i podkładkę
5. Wyciągnąć talerz szlifierski z mocowaniem na rzep z obudowy przekładni
6. W celu dokładnego wyczyszczenia narzędzia należy również zdjąć gumowy kołnierz (patrz Rys. I)
7. W celu montażu zastosować odwrotną kolejność

Należy pamiętać, że:

- gumowy kołnierz ma spłaszczone wycięcie, które jest ukształtowane na spłaszczoną część obudowy przekładni (patrz Rys. II),
- talerz szlifierski z mocowaniem na rzep jest ukształtowany, aby być dopasowanym do dwóch spłaszczonych stron wewnętrznego trzpienia montażowego (patrz ilustracja C)

### Wybór odpowiedniej tarczy szlifierskiej

- Tarcze szlifierskie są dostępne w rozmaitych stopniach ziarnistości: gruboziarniste (uziarnienie 60), średnioziarniste (uziarnienie 120), drobnoziarniste (uziarnienie 240)
- Tracze gruboziarniste są przeznaczone do szorstkiego wykończenia, średnioziarniste do gładkiego zaś drobnoziarniste do szlifowania wykończeniowego
- Zawsze należy używać tarcz szlifierskich dobrej jakości w celu zmaksymalizowania jakości zakończonyj pracy
- Zawsze należy używać tarcz szlifierskich dobrej jakości w celu zmaksymalizowania jakości zakończonyj pracy
- Wskazane jest przetestowanie tarczy szlifierskiej na niepotrzebnym kawałku drewna w celu określenia odpowiedniego rodzaju tarczy szlifierskiej do wykonania określonej pracy.
- Jeśli na obrabianym elemencie nadal widoczne są ślady należy wrócić do tarczy z grubszym uziarnieniem i je wyszlifować, bądź spróbować z pomocą nowej tarczy szlifierskiej, w celu całkowitego usunięcia niepożądaných śladów, a przed wymianą na tarczę drobnoziarnistą i przystąpieniem do szlifowania wykończeniowego



## Mocowanie tarczy szlifierskiej

**⚠️ OSTRZEŻENIE:** Zawsze należy się upewnić, że urządzenie jest wyłączone od zasilania, a wtyczka wyciągnięta z kontaktu, przed próbą zamontowania bądź wymiany tarczy szlifierskiej.

**Uwaga:** NIE WOLNO UŻYWAĆ zużytych, rozdartych, bądź mocno zatkaných tarcz ściernych. Przed przystąpieniem do pracy należy się upewnić, że obrabiany przedmiot nie posiada żadnych gwoździ, śrub bądź innych ciał stałych.

**⚠️ OSTRZEŻENIE:** NIE WOLNO UŻYWAĆ tarczy szlifierskiej do szlifowania drewna, która uprzednio była stosowana do szlifowania metalu. Może to spowodować porzyskanie powierzchni.

- W związku z systemem odsysania pyłu, szlifierka Triton może być stosowana tylko z perforowanymi tarczami szlifierskimi, które pasują do otworów w talerzy szlifierskim z mocowaniem na rzepę.
- Talerz szlifierski (2):
- 1. Usunąć zużytą tarczę szlifierską (1) poprzez odchylenie jej od talerza szlifierskiego z mocowaniem na rzepę (2)
- 2. Usunąć wszystkie zanieczyszczenia, które osiadły się na talerzy szlifierskim
- 3. Dopasować otwory z tarczy szlifierskiej do otworów na talerzu szlifierskim z mocowaniem na rzepę
- 4. Wcisnąć tarczę szlifierską w talerz, aby ją do niego zamocować

**Uwaga:** W celu zwiększenia czasu użytkowania talerza, należy odrywać tarczę ścierną od rzepu powoli, nie gwałtownie, dzięki temu rzep nie zostanie uszkodzony.

**⚠️ OSTRZEŻENIE:** Należy zadbać o regulację czyszczenie spodu płyty szlifierskiej z nagromadzonego pyłu i kurzu, nie doprowadzić do całkowitego zuzycia przed jej wymianą. Nie zastosowanie się do powyższych środków ostrożności, może spowodować uszkodzenie rzepu przy podstawie i spowodować nieprawidłowe połączenie z tarczą szlifierską.

## Regulacja rękojeści pomocniczej

- Wysokość i pozycja rękojeści pomocniczej (5) może być regulowana w zależności od rodzaju wykonywanej pracy i preferencji operatora (Zdj. 1):
- 1. Poluzować uchwyt mechanizmu zaciskowego poprzez podniesienie dźwigni regulacji rękojeści pomocniczej (4)
- 2. Ustawić rękojeść na żądaną wysokość oraz obrócić w celu ustawienia pozycji
- 3. Dokręcić dźwignię regulacji rękojeści pomocniczej, aby zablokować rękojeść w nowej pozycji

## Odsysanie pyłu

**Uwaga:** Niniejsza szlifierka jest zaprojektowana do podłączenia do węża domowego odkurzacza lub warsztatowego systemu odsysania. Jest to preferowana i bardziej efektywna metoda odsysania pyłu.

**⚠️ OSTRZEŻENIE:** Zawsze należy się upewnić, że urządzenie jest wyłączone od zasilania, a wtyczka wyciągnięta z kontaktu, przed próbą zamontowania bądź wymiany akcesoriów.

**⚠️ OSTRZEŻENIE:** Zawsze należy podłączyć szlifierkę do odpowiedniego węża od odkurzacza bądź warsztatowego systemu ssącego, jeśli pył zawiera substancje szkodliwe, takie jak cząsteczki starej farby, lakierów, powłok itp. Zawsze należy wyrzucić odpady szlifierskie zgodnie z istniejącymi normami i przepisami.

**OSTRZEŻENIE:** Należy zachować szczególną ostrożność w celu ochrony przed szkodliwym i toksycznym pyłem/kurzem podczas szlifowania powierzchni lakierowanych na bazie ołowiu, drewna i metalu szczególnie, jeśli nie jesteśmy pewni substancji zawartej w powłoce powierzchni. Wszystkie osoby znajdujące się w pobliżu miejsca pracy muszą być zaopatrzone w maski specjalnie zaprojektowane do ochrony przed toksycznym pyłem i wydzielanymi przy tym oparami. Dzieci i kobiety w ciąży nie mogą się zbliżać do miejsca pracy. NIE WOLNO jeść, pić bądź palić w obszarze pracy.

- Należy wcisnąć odpowiedni wąż w przyłączy do odsysania pyłu (10). Przyłączy utrzymuje wężę o średnicy 32 mm.


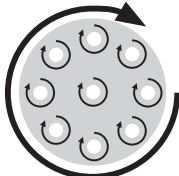

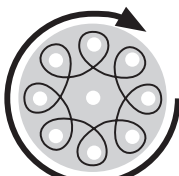
## Wybór trybu szlifowania

**OSTRZEŻENIE:** NIGDY nie wolno próbować manipulować przełącznikiem trybu pracy (3) kiedy urządzenie pracuje

- Niniejsza szlifierka Triton posiada dwa tryby szlifowania, do wyboru dzięki przełącznikowi trybu pracy (3) (zdjęcie 2 i 3):

1. Podnieść pomarańczowy zatrask i użyć go do przełączenia trybu pracy
2. Przełączyć przełącznik w prawo bądź lewo do momentu zatrzymania
3. Pchnąć pomarańczowy zatrask na bok do jego zablokowania, jak pokazano na zdjęciu

**⚠️ OSTRZEŻENIE:** NIE WŁĄCZAĆ urządzenia, podczas gdy przełącznik trybu pracy jest pomiędzy ustawieniami, bądź pomarańczowy zatrask nie jest w pozycji zablokowania, gdyż spowoduje to uszkodzenie przekładni.

 <p><b>Pozycja: kierunek przeciwny do kierunku ruchu wskazówek zegara (w lewo)</b></p>	<p><b>Tryb wolny, ruch mimośrodkowy, szlifowanie dokładne z powolnym usuwaniem materiału</b></p> <p>Tryb pracy przeznaczony do szlifowania delikatnych powierzchni jak również polerowania. Dzięki swobodnemu biegowi talerza szlifierskiego, osiągnięty zostanie uzależniony od siły nacisku ruch obrotowy przy równomiernym ruchu oscylacyjnym. Modyfikując nacisk na obrabiany przedmiot, można dodatkowo regulować wydajność usuwania materiału.</p>	
 <p><b>Pozycja: kierunek zgodny z kierunkiem ruchu wskazówek zegara (w prawo)</b></p>	<p><b>Tryb równomiernego ruchu oscylacji, szlifowanie zgrubne duża wydajność usuwania materiału jak również polerowania</b></p> <p>Ten tryb pracy zapewnia dużą wydajność usuwania materiału, do obróbki bardzo chropowatych powierzchni, nierazliwych powierzchni, jak również do polerowania ściernego. Dzięki przeniesieniu napędu na talerz osiągnięty zostanie równomierny ruch oscylacyjny i obrotowy.</p>	

**Uwaga:** Aby określić, tryb szlifowania, który został ustawiony, należy narzędzie najpierw odłączyć od zasilania, a następnie spróbować ręcznie obrócić talerz szlifierski z mocowaniem na rzep (2). Jeśli ciężko jest obrócić bądź poruszyć talerz szlifierski, tzn., że jest ustawione szlifowanie zgrubne, czyli tryb równomiernego ruchu oscylacji. Jednakże, jeśli podstawa talerza obraca się swobodnie bez nadmiernego wysiłku ustawiony jest wtedy tryb wolny, szlifowanie dokładne.

## Obsługa

**⚠️OSTRZEŻENIE:** Zawsze należy używać odpowiedniego wyposażenia ochronnego, podczas operowania tym narzędziem min. okularów ochronnych, środków ochrony dróg oddechowych oraz środków ochrony słuchu.

**⚠️OSTRZEŻENIE:** NIE WOLNO DOTYKAĆ tarczy szlifierskiej znajdującej się w ruchu.

**⚠️OSTRZEŻENIE:** NIGDY nie wolno doprowadzić do całkowitego zużycia tarczy szlifierskiej przed ponowną jej wymianą. Niezastosowanie się do powyższych środków ostrożności, może doprowadzić do uszkodzenia powierzchni rzeźby, co może spowodować nieprawidłowe zamontowanie tarczy szlifierskiej.

**Uwaga:** W razie możliwości, zawsze należy używać zacisków montowanych do stołu warsztatowego w celu zabezpieczenia elementu poddawanego obróbce.

## Włączanie/wyłączanie

**⚠️OSTRZEŻENIE:** NIE PRZELĄCZAJC włącznika on/off, kiedy znajduje się pod obciążeniem, gdyż spowoduje to znaczne zmniejszenie żywotności przesuwnego włącznika On/Off (7)

1. Podłączyć wtyczkę do źródła zasilania

**Uwaga:** Wskaźnik zasilania (11) zaświeci się, gdy urządzenie zostanie podłączone do sieci elektrycznej.

2. Przytrzymać urządzenia obiema rękoma, jedną za uchwyt główny (8), a drugą za Uchwyt przedni bądź rekojęs pomocniczą (5), po czym upewnić się o pełnej kontroli nad narzędziem przez cały czas użytkowania.
3. Należy się upewnić przed uruchomieniem narzędzia, że urządzenie nie ma kontaktu z obrabianą powierzchnią
4. Pchnąć przesuwny włącznik On/Off (7) aż do jego zatrzaśnięcia i uruchomienia maszyny
5. Przesunąć w dół przesuwny przełącznik on/off, aby wyłączyć i zatrzymać maszynę.

**⚠️OSTRZEŻENIE:** Należy podnieść maszynę od obrabianego elementu przed jej wyłączeniem.

**⚠️OSTRZEŻENIE:** Zawsze należy odczekać, aż maszyna samodzielnie się zatrzyma przed odłożeniem jej na miejsce. Po czym odłączyć ją od źródła zasilania po zakończeniu użytkowania.

## Regulacja prędkości urządzenia

- Niniejsza szlifierka Triton jest wyposażona w regulację prędkości, która może być wykorzystywana podczas stosowania różnorodnych akcesoriów, przy obróbce różnego rodzaju materiałów

**⚠️OSTRZEŻENIE:** Nie stosować akcesoriów do talerza szlifierskiego (2) jeśli ich maksymalna prędkość bez obciążenia jest niższa od prędkości obrotowej urządzenia (patrz dane techniczne).

1. Przesunąć pokrętkę regulacji prędkości obrotowej (12) w dół w celu zwiększenia prędkości narzędzia
2. Przesunąć pokrętkę regulacji prędkości obrotowej (12) w górę w celu zmniejszenia prędkości obrotowej narzędzia

**Uwaga:** Niniejsza szlifierka Triton posiada elektroniczny układ kontroli prędkości, która stale utrzymuje wybraną prędkość pod obciążeniem.

- W razie wątpliwości, co do ustawienia odpowiedniej prędkości proporcjonalnej do wykonywanej pracy, należy nastawić urządzenie na niższą prędkość, po czym sprawdzić efekt i przełączyć urządzenie na prędkość szybszą w razie potrzeby.

## Wskazówki dotyczące szlifowania

- Przy mocować zaciski do stołu warsztatowego, jeśli tylko istnieje taka możliwość, upewniając się przy tym, że obrabiany element nie zostanie przesunięty podczas pracy
- Podczas podłączenia szlifierki do systemu ssącego, należy najpierw uruchomić system ekstrakcji pyłu, po czym urządzenie, w razie potrzeby wyłączenia najpierw należy wyłączyć urządzenie, po czym system odsysania pyłu.
- Przesuwać maszynę okrężnymi ruchami stosując przy tym umiarkowany nacisk, aż do osiągnięcia pożądanego wykończenia powierzchni.

**⚠️OSTRZEŻENIE:** Należy pracować z równomiernym naciskiem, aby przedłużyć żywotność papieru ściernego. Nadmierny nacisk nie prowadzi do zwiększenia wydajności szlifowania, lecz do silniejszego zużycia się elektronarzędzia i papieru ściernego. Jedyne papier ścierny, znajdujący się w nienagannym stanie zapewnia wysoką wydajność usuwania materiału i oszczędza elektronarzędzie. Wydajność usuwania materiału i końcowy wygląd odfiltrowanej powierzchni uzależnione są w głównej mierze od rodzaju użytego papieru ściernego, wstępnie ustawionej prędkości oscylacyjnej narzędzia i odpowiedniej siły nacisku przy obróbce.

- Jeśli na obrabianym elemencie nadal są widoczne zarysowania, zalecamy odniesienie się do paragrafu „wybór odpowiedniej tarczy szlifierskiej”

## Szlifowanie metalu

**⚠️OSTRZEŻENIE:** Podczas szlifowania metalu należy podjąć dodatkowe środki ostrożności

- Zawsze podłączyć szlifierkę za pomocą odpowiedniego RCD
- Zawsze podłączyć urządzenie do odpowiedniego systemu ssącego
- Wycożyć urządzenie przed przystąpieniem do szlifowania metalu

**⚠️OSTRZEŻENIE:** Gorące cząsteczki metalu i iskry mogą spowodować zapalenie resztkowego pyłu. Zawsze należy dokładnie wycożyć urządzenie przed zmianą rodzaju szlifowania z drewna na metal i odwrotnie.

- Nie należy używać papieru ściernego (tarczy szlifierskiej), którym obrabiano metal do obróbki drewna. Resztkowe cząsteczki metalu pozostałe na tarczy szlifierskiej mogą doprowadzić do zarysowania i uszkodzenia powierzchni obrabianego przedmiotu.

## Akcesoria

- Ogromny zakres akcesoriów, min. talerze i tarcze szlifierskie z różnym rodzajem uziamienia są dostępne w sprzedaży u dystrybutora Triton. Dla własnego bezpieczeństwa należy używać tylko oryginalnych akcesoriów Triton. Zakup części zamiennych jest dostępny na stronie internetowej toolspersonline.com.

## Czyszczenie i konserwacja

**⚠️OSTRZEŻENIE:** Przed przeprowadzeniem kontroli, czynności konserwacyjnych lub czyszczenia zawsze odłączaj urządzenie od źródła zasilania.

Niniejsze narzędzie zostało wyprodukowane przy użyciu wiodącej klasy komponentów i wykorzystaniu inteligentnych układów, które chronią narzędzie i jego element. Przy normalnej obsłudze powinno zapewnić operatorowi długi czas użytkowania.

## Rutynowa kontrola

- Regularnie sprawdzaj, czy wszystkie śruby mocujące są odpowiednio dokręcone. Wibracje mogą powodować ich poluzowanie.
- Sprawdź przewód zasilania narzędzia przed każdym użyciem pod kątem uszkodzeń lub zużycia. Naprawy powinny być przeprowadzane przez autoryzowany punkt serwisowy Triton. Dotyczy to również przedłużaczy stosowanych przy urządzeniu.

## Smarowanie

- Należy regularnie smarować wszystkie ruchome części urządzenia niewielką ilością środka smarnego w sprayu.

## Czyszczenie

**⚠️OSTRZEŻENIE:** ZAWSZE podczas czyszczenia urządzenia stosuj środki ochrony osobistej, takie jak okulary i rękawice ochronne.

- Należy zawsze dbać o czystość urządzenia. Brud i kurz powodują szybsze zużycie elementów wewnętrznych i skracają okres eksploatacji urządzenia.
- Należy czyścić korpus urządzenia miękką szcztotką lub suchą ściereką.
- Do czyszczenia elementów plastikowych nie należy używać środków żrących. Jeśli czyszczenie na sucho nie przynosi wystarczających efektów, zalecamy jest użycie wilgotnej szmatki i łagodnego detergentu.
- Nie wolno dopuszczać do kontaktu urządzenia z wodą.
- Upewnij się, że urządzenie jest całkowicie suche przed ponownym włączeniem.
- Jeśli to możliwe, przedmuchać otwory wentylacyjne czystym powietrzem sprężonym (w stosownych przypadkach).

## Usunięcie przyłącza do odsysania pyłu

**Uwaga:** Jeśli system odsysania nie działa tak jak powinien, oznacza, że przyłącze do odsysania pyłu (10) zostało zapchane, jednakże może zostać całkowicie zdjęte do gruntownego czyszczenia.

1. Za pomocą śrubokręta krzyżakowego Phillips(niedostępnego w komplecie) należy odkręcić śrubę przyłącza do odsysania pyłu (13)
2. Wyciągnąć przyłącze z obudowy
3. Dokładnie wycożyć wnętrze przyłącza (zalecamy jest użycie sprężonego powietrza)
4. Zamontować płaską końcówkę od przyłącza z powrotem w obudowie
5. Ponownie przykręcić śrubę przyłącza do odsysania pyłu za pomocą śrubokręta krzyżakowego Phillips

**Uwaga:** Jeśli, po gruntownym czyszczeniu, system odsysania nadal nie działa prawidłowo, talerz szlifierski z mocowaniem na rzep (2) powinien zostać wyjęty do wyczyszczenia i sprawdzenia czy kanały idące przez talerz (2) i obudowę działają prawidłowo.

## Konserwacja hamulca talerza

- Podczas trybu wolnego szlifowania, gumowy kołnierz, umieszczony pomiędzy talerzem szlifierskim (2) a obudową maszyny (Rys. A), zapobiegają podczas ruchu mimośrodowego niekontrolowanemu obróceniu talerza szlifierskiego.
- Ponieważ kołnierz ulega zużyciu z biegiem czasu, należy je wymienić w przypadku słabnięcia siły hamowania (Patrz paragraf „Mocowanie talerza szlifierskiego”).
- Należy się skontaktować z autoryzowanym centrum serwisowym Triton w celu zamówienia części zamiennych bądź ich wymiany

## Powierzchnie na rzep

- Powierzchnie na rzep muszą być systematycznie czyszczone z włosów, włókien, kurzu, piasku itp.
- Aby zapewnić prawidłową przyczepność dla montowanych akcesoriów, powierzchnia rzepu musi być w bardzo dobrym stanie
- Podczas intensywnego użytkowania narzędzia, powierzchnia rzepu może ulec wydłużeniu, złamaniu, a jej mechanizm nie może zapewnić odpowiedniej wytrzymałości przylegania

**Uwaga:** Powierzchnia rzepu szlifierki nie jest objęta gwarancją. Wymienną tarczę z mocowaniem na rzep można nabyć w autoryzowanym centrum serwisowym Triton.

## Szczotki węglowe

Z biegiem czasu szczotki węglowe ulegają zużyciu

- Nadmiernie zużyte szczotki mogą spowodować znaczny spadek mocy, niespodziewane zatrzymanie maszyny, bądź iskrzenie
- Aby wymienić szczotki należy je wyjąć obydwie z obudowy urządzenia (9). Wyrzucić zużyte szczotki i zastąpić je nowymi. Przykręcić pokrywę z powrotem. Opcjonalnie, można maszynę oddać do autoryzowanego serwisu Triton.

## Przechowywanie

- Należy przechowywać narzędzie w bezpiecznym, suchym miejscu niedostępnym dla dzieci.

## Utylizacja

Należy zawsze przestrzegać przepisów krajowych dotyczących utylizacji elektronarzędzi, które nie są już funkcjonalne i nie nadają się do naprawy.

- Nie wyrzucaj elektronarzędzi lub innych odpadów elektrycznych i elektronicznych (WEEE) wraz z odpadami komunalnymi.
- Skontaktuj się z władzami lokalnymi zajmującymi się utylizacją odpadów, aby uzyskać informacje na temat prawidłowego sposobu utylizacji elektronarzędzi

## Rozwiązywanie problemów

Problem	Możliwa przyczyna	Rozwiązanie
Brak reakcji po włączeniu przesuwowego przełącznika On/Off (7)	Brak zasilania	Należy sprawdzić czy wskaźnik zasilania się świeci (11); sprawdź źródło zasilania
	Uszkodzony przełącznik przesuwny On/Off (7)	Należy wymienić przesuwny przełącznik On/Off w autoryzowanym centrum serwisowym Triton
Urządzenie pracuje wolno, wewnątrz osłony silnika widoczne są iskry, wydzielają się zapach spalania	Szczotki węglowe są uszkodzone lub zużyte	Należy wymienić szczotki węglowe (patrz paragraf "Czyszczenie i Konserwacja"), bądź wymienić je w autoryzowanym centrum serwisowym Triton
Pomimo włączenia (7) szlifierki i pracującego silnika szlifierka nie wykonuje żadnej akcji	Przełącznik wyboru trybu pracy (3) znajduje się pomiędzy ustawieniami; biegi są niewłączone	Należy się upewnić, że przełącznik wyboru trybu jest przekreślony do końca i zablokowany w jednym z wybranych trybów pracy
Powolne szlifowanie	Zużyta tarcza szlifierska	Należy zamocować nową tarczę szlifierską (gruboziarnistą)
	Wybrana zbyt wolna prędkość maszyny	Należy zwiększyć prędkość urządzenia
	Wybrany nieprawidłowy tryb szlifowania	Należy zmienić tryb szlifowania (patrz paragraf "Wybór trybu szlifowania")
Zarysowania na obrabianym elemencie	Traczą ścierną zbyt gruboziarnista	Należy wyjąć tarczę i zamontować nową z mniejszym uziamieniem
	Niewystarczająco dokładne szlifowanie	Należy kontynuować szlifowanie
Ślady spalania na obrabianym elemencie	Nieodpowiednio dobrana tarcza szlifierska do rodzaju pracy	Należy zamontować odpowiednią tarczę szlifierską
	Zbyt duża prędkość szlifowania	Należy zmniejszyć prędkość szlifowania urządzenia
	Zbyt duża siła nacisku przeniesiona na urządzenie	Należy użyć mniejszej siły nacisku podczas użytkowania szlifierki
	Złe dobrany tryb szlifowania	Należy zmienić tryb szlifowania na inny (patrz paragraf "Wybór trybu szlifowania")
Nadmierna emisja pyłu	Niepodłączony system odsysania pyłu, bądź system niewłączony do zasilania	Należy sprawdzić, czy system odsysania pyłu jest podłączony i upewnić, że jest włączony do zasilania
	System odsysania pyłu nie działa; nieprawidłowo dopasowane otwory na tarczy szlifierskiej do talerza szlifierskiego; system odsysania pyłu został zablokowany	Należy wyrównać tarczę szlifierską; odblokować otwory do ekstrakcji pyłu

## Gwarancja

W celu rejestracji gwarancji odwiedź naszą stronę internetową [www.tritontools.com](http://www.tritontools.com)\* i podaj odpowiednie dane.

Dane zostaną dodane do naszej listy wysyłkowej (chyba, że wskazano inaczej) w celu przesyłania informacji dotyczących przyszłych produktów. Dostarczone dane nie zostaną udostępnione osobom trzecim.

## Protokół zakupu

Data zakupu: \_\_\_/\_\_\_/\_\_\_

Model: TGE0S Należy zachować paragon jako dowód zakupu

## Deklaracja Zgodności WE

Niżej podpisany: Mr Darrell Morris

upoważniony przez: Triton Tools

Oświadczam, że

Powyzsza deklaracja została wydana na wyłączną odpowiedzialność producenta.

Opisany powyżej przedmiot deklaracji jest zgodny z właściwymi przepisami Unijnego prawodawstwa harmonizacyjnego

**Kod identyfikacyjny:** 460509

**Opis:** Szlifierka mimośrodowa 500 W

Produkt jest zgodny z następującymi dyrektywami oraz normami:

- Dyrektywa maszynowa 2006/42/EC
- Dyrektywa niskonapięciowa 2006/95/EC
- Dyrektywa kompatybilności elektromagnetycznej 2004/108/EC
- Dyrektywa RoHS 2011/65/EU
- EN 60745-1
- EN 60745-2-4
- EN 55014-1
- EN 55014-2
- EN 61000-3-2
- EN 61000-3-3
- EN 62321

Precyzyjne Elektronarzędzia Triton gwarantują nabywcy tego produktu pewność, iż w razie usterki bądź uszkodzenia z powodu wad materiałowych lub jakości wykonania, w ciągu 3 lat od daty zakupu, firma Triton naprawi bądź według własnego uznania bezpłatnie wymieni uszkodzoną część.

Powyzsza gwarancja nie pokrywa szkód spowodowanych naturalnym zużyciem, nieprawidłowym użytkowaniem, nieprzestrzeganiem zaleceń obsługi, wypadkami lub wykorzystaniem urządzenia do celów komercyjnych.

\* Zarejestruj swój produkt w ciągu 30 dni od daty zakupu.

Obowiązują zasady i warunki użytkowania.

Powyzsze postanowienia nie mają wpływu na prawa ustawowe klienta.

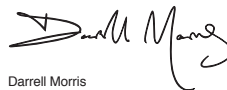
Jednostka notyfikowana: TÜV Rheinland Co., Ltd.

**Dokumentacja techniczna produktu**

znajduje się w posiadaniu: Triton Tools

**Data:** 13/08/2014

**Podpis:**



Darrell Morris

Dyrektor Naczelny

**Nazwa i adres producenta:**

Powerbox International Limited, zarejestrowany pod numerem 06897059.

Adres rejestracyjny firmy : Powerbox, Boundary Way, Lufton Trading Estate, Yeovil, Somerset BA22 8HZ, United Kingdom.

# Перевод исходных инструкций

## Введение

Благодарим за выбор инструмента Triton. В этом руководстве содержится информация, необходимая для безопасной и эффективной эксплуатации изделия. Данное изделие отличается некоторыми уникальными особенностями, и даже если вы уже знакомы с аналогичными изделиями, важно внимательно прочитать это руководство и понять содержащиеся в нем инструкции. Убедитесь, что каждый пользователь инструмента ознакомился с руководством и понял его.

## Символы и обозначения

На паспортную табличку инструмента могут быть нанесены символы. Они предоставляют важную информацию об изделии или инструкции по его эксплуатации.



Пользоваться средствами защиты органов слуха  
Пользоваться средствами защиты органов зрения  
Пользоваться средствами защиты органов дыхания  
Пользоваться средствами защиты головы



Пользоваться средствами защиты рук



Прочитайте руководство



Осторожно!



Использовать только в помещении!



Ядовитые пары или газы!



Перед регулировкой, сменой оснастки, чисткой, обслуживанием и хранением прибора всегда отключайте его от сети питания.



Требуется или рекомендуется вытяжка пыли



Конструкция класса II (двойная изоляция для дополнительной защиты)



Охрана окружающей среды  
Утилизация электротехнических изделий с бытовым мусором запрещена. Такие изделия сдают в пункты утилизации, имеющие специальное оборудование. За рекомендациями по утилизации обращайтесь в местные органы власти или к дилеру.



Соответствует применимым законодательным актам и нормам безопасности.

## Технические характеристики

<b>B</b>	Напряжение (В)	<b>Гц</b>	Герц
<b>~, AC</b>	Переменный ток	<b>==, DC</b>	Постоянный ток
<b>A, mA</b>	Ампер, миллиампер	<b>Вт, кВт</b>	Ватт, киловатт
<b>n<sub>0</sub></b>	Частота вращения без нагрузки	<b>/мин или мин<sup>-1</sup></b>	Число операций в минуту
<b>n</b>	Номинальная частота вращения	<b>об/мин</b>	Число оборотов в минуту
<b>в/мин</b>	Число вращательных или возвратно-поступательных движений в минуту	<b>дБ(А)</b>	Уровень звука в децибелах (взвешенный по А)
<b>°</b>	Градусы	<b>м/с<sup>2</sup></b>	Метры в секунду в квадрате (значение вибрации)
<b>∅</b>	Диаметр		

## Технические характеристики

<b>Номер модели</b>	TGEOS
<b>Входное напряжение:</b>	230-240 В переменного тока
<b>Частота вращения без нагрузки:</b>	2500 – 6250 об/мин
<b>Диаметр круговой траектории:</b>	5 мм, изменяющийся или постоянный
<b>Диаметр дисковой подошвы:</b>	150 мм. Предусмотрены 8 отверстий для вытяжки пыли 125 мм. Предусмотрены 5 отверстий для вытяжки пыли
<b>Класс защиты:</b>	
<b>Степень защиты оболочки:</b>	IP20
<b>Длина электрического шнура:</b>	3 м
<b>Габаритные размеры (Д x Ш x В):</b>	390 x 150 x 180 мм
<b>Масса:</b>	3,1 кг
<b>Информация по шуму и вибрации</b>	
<b>Уровень звука излучения L<sub>тра</sub>:</b>	83,9 дБ(А)
<b>Корректированный уровень звуковой мощности L<sub>ва</sub>:</b>	94,4 дБ(А)
<b>Погрешность K:</b>	3 дБ
<b>Взвешенное вибрационное ускорение a<sub>v</sub>:</b>	20,503 м/с <sup>2</sup>
<b>Погрешность:</b>	1,5 м/с <sup>2</sup>
Уровень звука, воздействующего на оператора, может превышать 85 дБ(А). Использование средств защиты органов слуха обязательно.	
Ввиду того, что продукция постоянно совершенствуется, технические характеристики изделий Triton могут изменяться без уведомления.	

**ВНИМАНИЕ!** Если уровень звука превышает 85 дБ(А), то обязательно используйте средства защиты органов слуха. При необходимости ограничивайте продолжительность работы. Если шум вызывает дискомфорт даже при использовании средств защиты, незамедлительно выключите инструмент и убедитесь, что защита надета правильно, а ее звукоизолирующие характеристики соответствуют уровню звука, вырабатываемого инструментом.

**ВНИМАНИЕ!** Воздействие вибрации инструмента на человека может вызывать потерю чувствительности, онемение, покалывание и снижение способности удерживать предметы. Продолжительное воздействие чревато развитием хронических заболеваний. При необходимости ограничивайте продолжительность работы и используйте антивибрационными перчатками. Не работайте в ручном режиме, если температура ниже комфортного уровня; в таких условиях вибрация оказывает более выраженное воздействие на организм. Продолжительность и периодичность работы с инструментом можно рассчитать по значениям, которые приведены в разделе «Технические характеристики».

Указанные в характеристиках уровни звука и вибраций получены в соответствии с EN60745 или аналогичными международными стандартами. Значения справедливы для инструмента в нормальном рабочем состоянии, эксплуатируемого в нормальных условиях. Нарушение регламента обслуживания, порядка сборки или эксплуатации инструмента может вызвать причину повышения уровня звука и вибраций. На сайте [www.osha.europa.eu](http://www.osha.europa.eu) представлена информация по уровням звука и вибраций на рабочем месте, которая может оказаться полезной для пользователей, работающих с инструментом в бытовых условиях в течение продолжительного времени.

## Общие правила техники безопасности

**ВНИМАНИЕ!** Ознакомьтесь со всеми предупреждениями и инструкциями. Пренебрежение предупреждениями и инструкциями чревато поражением электрическим током, пожаром и/или серьезными травмами.

**ВНИМАНИЕ!** Эксплуатация прибора детьми, лицами с ограниченными физическими или умственными возможностями и лицами, не имеющими достаточного опыта или знаний, разрешается только при условии, что они будут находиться под присмотром ответственного за их безопасность или получат от него необходимые инструкции по работе с прибором. Не оставляйте детей без присмотра и не позволяйте им играть с прибором.

Сохраните все предупреждения и инструкции на будущее.

В разделе, посвященном технике безопасности, термин «электроинструмент» относится как к проводным (работающим от сети), так и к беспроводным (работающим от аккумулятора) инструментам.

### 1) Безопасность на рабочем месте

- a) Следите за чистой и освещенностью рабочего места. Беспорядок или недостаток освещения повышают вероятность несчастного случая.
- b) Не работайте с электроинструментом во взрывоопасной атмосфере (например, в присутствии воспламеняющихся жидкостей, газов или пыли). Электроинструмент вырабатывает искры, которые могут воспалить пыль или пары.
- в) Во время работы с электроинструментом не позволяйте детям и посторонним лицам приближаться к вам. Они будут отвлекать ваше внимание, и вы можете потерять управление.

### 2) Электробезопасность

- a) Вилки электроинструмента должны соответствовать розеткам. Категорически запрещается вносить какие-либо изменения в конструкцию вилки. Не разрешается подключать заземленный электроинструмент к сети через переходники. Применение стандартных вилок и соответствующих им розеток снижает риск поражения электрическим током.
- b) Не касайтесь заземленных предметов: трубопроводов, радиаторов, электрических плит и холодильников. Если ваше тело заземлено, то риск поражения электрическим током увеличивается.
- в) Берегите электроинструмент от дождя и влаги. Попадание воды внутрь электроинструмента увеличивает риск поражения электрическим током.
- г) Не допускайте повреждения электрического шнура. Запрещается переносить, тянуть или отключать электроинструмент от сети за шнур. Берегите шнур от нагрева, контакта с маслом, острыми крошками или движущимися деталями. Поврежденный или запутанный шнур увеличивает риск поражения электрическим током.
- д) При работе с электроинструментом вне помещения используйте удлинитель, пригодный для эксплуатации в таких условиях. Применение удлинителя, пригодного для эксплуатации вне помещения, снижает риск поражения электрическим током.

- e) Если работа во влажных условиях неизбежна, то электроинструмент следует подключать к источнику питания, снабженному устройством защитного отключения (УЗО). Применение УЗО снижает риск поражения электрическим током.

### 3) Личная безопасность

- a) Будьте внимательны, следите за тем, что делаете и руководствуйтесь здравым смыслом при работе с электроинструментом. Запрещается пользоваться электроинструментом, если вы устали или находитесь под действием алкоголя, наркотиков или лекарственных препаратов. Даже кратковременное ослабление внимания во время работы чревато тяжелой травмой.
- b) Пользуйтесь средствами индивидуальной защиты. Всегда пользуйтесь средствами защиты органов зрения. Грамотное применение средств защиты (например, респиратора, несколько слоев защитной обуви, каски или средств защиты органов слуха) снижает риск травм.
- в) Не допускайте непреднамеренного включения. Перед тем как подключить инструмент к розетке и/или аккумулятору, поднимать или переносить его убедитесь, что выключатель питания находится в положении «выключено». Если держать палец на выключателе питания при переносе инструмента или заржать инструмент с включенным выключателем питания, то риск несчастного случая увеличится.
- г) Убирайте регулировочные ключи прежде чем включать электроинструмент. Газный ключ, присоединенный к вращающейся части электроинструмента, может нанести травмы.
- д) Не тянитесь за пределы комфортной зоны досягаемости. Твердо стойте на ногах и сохраняйте равновесие. Это позволит увереннее контролировать инструмент в неожиданных ситуациях.
- e) Одевайтесь надлежащим образом. Свободная одежда и украшения не допускаются. Держите волосы, одежду и перчатки подальше от движущихся частей инструмента. Свободную одежду, украшения или длинные волосы может наматывать на движущиеся части.
- ж) Обязательно пользуйтесь устройствами вытяжки и сбора пыли, если конструкцией предусмотрены соединители для них. Соблюдайте правила их эксплуатации. Такие устройства снижают риски, связанные с пылью

### 4) Эксплуатация электроинструмента и уход за ним

- a) Не допускайте перегрузки электроинструмента. Правильно подбирайте инструмент под свои задачи. Грамотно подобранный инструмент будет работать качественнее и безопаснее без превышения номинальной нагрузки.
- b) Не работайте с электроинструментом, если выключатель питания не включается или не выключается. Любой электроинструмент с неработающим выключателем опасен и подлежит ремонту.
- в) Отсоединяйте электроинструмент от розетки и/или аккумулятора, прежде чем выполнять настройку, менять оснастку или укладывать его на хранение. Данная мера предосторожности исключает случайный пуск инструмента.
- г) Храните электроинструмент в местах, недоступных для детей, и не позволяйте работать с ним лицам, не знакомым с электроинструментом или не изучившим данные инструкции. Электроинструмент опасен в неумелых руках.
- д) Обслуживайте электроинструмент. Следите за тем, чтобы не было биения или заедания движущихся частей, сломанных деталей или признаков других неисправностей, способных повлиять на работу электроинструмента. Если инструмент поврежден, то эксплуатацию разрешается возобновлять только после ремонта. Причиной многих несчастных случаев становится неудовлетворительное обслуживание электроинструмента.
- e) Следите за чистой режущей частью инструмента и состоянием его режущих кромок. Если режущий инструмент надлежащим образом обслужен, то снижается вероятность защемления и облегчается управление.
- ж) Соблюдайте эти инструкции при эксплуатации электроинструмента, оснастки и режущего инструмента. Учитывайте условия и особенности предстоящей работы. Использование электроинструмента не по назначению может быть опасным.

**ВНИМАНИЕ!** При эксплуатации инструмента на территории Австралии или Новой Зеландии рекомендуется ВСЕГДА включать в цепь питания устройство защитного отключения (УЗО) с номинальным остаточным током 30 мА или меньше.

### 5) Ремонт

- a) Ремонт электроинструмента должен производиться квалифицированным специалистом с использованием идентичных запчастей. Только в этом случае ремонт электроинструмента не скажется на его безопасности отрицательным образом.

# Правила техники безопасности при работе со шлифовальными машинками

**ВНИМАНИЕ!** Держите электроинструмент только за изолированные рукоятки или захватные поверхности, так как шлифовальная лента или иной абразивный инструмент может коснуться шнура питания. *Надрезание находящегося под напряжением проводника может привести к тому, что неизолированные металлические детали инструмента тоже окажутся под напряжением. Это чревато поражением электрическим током.*

**ВНИМАНИЕ!** Крепите заготовку к устойчивой опоре с помощью струбцин или других подходящих средств. Заготовка, удерживаемая рукой или прижимаемая к телу, недостаточно хорошо зафиксирована и может выйти из-под контроля.

- ВСЕГДА** пользуйтесь подходящими средствами защиты, включая респиратор с классом защиты не ниже FFP2, средства защиты органов зрения и слуха.
- Проследите за тем, чтобы все люди, находящиеся вблизи рабочего места, имели подходящие средства индивидуальной защиты.
- Соблюдайте особую осторожность при обработке некоторых пород дерева (например, бука, дуба, красного дерева и тика): их пыль ядовита и может вызывать тяжелые реакции организма.
- КАТЕГОРИЧЕСКИ** запрещается обрабатывать материалы, содержащие асбест. Если вы не уверены в том, содержит ли заготовка асбест, проконсультируйтесь с квалифицированным специалистом.
- ЗАПРЕЩАЕТСЯ** шлифовать заготовки из магния или сплавов, содержащих большое количество магния.
- Помните о том, что на обрабатываемые поверхности могло быть нанесено лакокрасочное или какое-либо другое покрытие. Пыль, производимая при шлифовании таких покрытий, может быть ядовитой (или может представлять какую-либо иную опасность). До 1960 года при строительстве зданий широко применялись краски на свинцовой основе.
- Пыль, производимая при шлифовании таких красок, особенно вредна для детей, беременных женщин и лиц, страдающих гипертонией. **НЕ ПОЗВОЛЯЙТЕ** им находиться рядом с рабочей зоной (вне зависимости от наличия у них средств индивидуальной защиты).
- По возможности пользуйтесь системой вытяжки для удаления пыли и отходов.
- Соблюдайте особую осторожность при обработке дерева и металла одним и тем же инструментом. Искры, возникающие при обработке металла, могут воспламенить древесную пыль. Во избежание пожара **ВСЕГДА** тщательно очищайте инструмент.
- Мешок или контейнер для пыли рекомендуется опустошать почаще во время работы, перед перерывами и по завершении шлифования. Некоторые пыли взрывоопасны. **НЕ ДОПУСКАЙТЕ** контакта пыли с открытым пламенем. При контакте частиц масла или воды с пылью может произойти спонтанное возгорание. При утилизации материалов соблюдайте осторожность и требования местных норм и правил.
- Рабочие поверхности и абразивный инструмент сильно нагреваются во время работы. Если возникли признаки перегрева рабочей поверхности (дым или прижог), остановите обработку и дайте заготовке остыть. Не касайтесь рабочей поверхности и абразивного инструмента до тех пор, пока не пройдет какое-то время, достаточное для их охлаждения.
- ЗАПРЕЩАЕТСЯ** касаться движущегося абразивного инструмента.
- ОБЯЗАТЕЛЬНО** отключайте шлифовальную машину, перед тем как положить ее.
- ЗАПРЕЩАЕТСЯ** применять этот инструмент для влажного шлифования. Попадание жидкостей в корпус электродвигателя чревато тяжелым поражением электрическим током!
- Перед заменой абразивного инструмента **ВСЕГДА** отключайте машину от сети.

- Даже соблюдение всех правил эксплуатации этого факторов инструмента не гарантирует отсутствия остаточных факторов риска. Если у вас возникли сомнения по поводу безопасной эксплуатации этого инструмента – воздержитесь от работы с ним.

## Знакомство с изделием

- Шлифовальный диск
- Дисковая подошва с текстильной застежкой
- Переключатель режимов
- Рычаг регулировки вспомогательной рукоятки
- Вспомогательная рукоятка
- Передняя рукоятка
- Ползунковый выключатель
- Главная рукоятка
- Крышки графитовых щеток
- Соединение для отвода пыли
- Индикатор питания
- Регулятор частоты вращения
- Винт соединения для отвода пыли

## Оснастка (не показана)

- 6 шлифовальных дисков на текстильной застежке (2 с зернистостью 25 (F60), 2 с зернистостью 10 (F120) и 2 с зернистостью M50 (F240)).
- 1 пара запасных графитовых щеток.
- 1 Дисковая подошва с текстильной застежкой (125 мм).

## Назначение

- Вращающаяся двухрежимная шлифовальная/полировальная машина, предназначенная для шлифования и полирования дерева, пластика, металлов, композитных материалов, красок/лаков, наполнителей и подобных материалов с помощью совместимой оснастки (например, шлифовальных дисков и полировальных губок/насадок).

**ВНИМАНИЕ!** Эта машина предназначена только для сухого шлифования и не подходит для влажного шлифования.

## Распаковывание инструмента

- Аккуратно распакуйте и осмотрите инструмент. Ознакомьтесь со всеми его характеристиками и функциями.
- Убедитесь, что все детали инструмента находятся в хорошем состоянии. Если какие-либо детали отсутствуют или повреждены, то эксплуатация инструмента разрешается только после замены таких деталей.

## Перед эксплуатацией

### Установка шлифовальной тарелки

**ВНИМАНИЕ!** Перед установкой или демонтажем шлифовальной тарелки с липучкой всегда отключайте инструмент от источника питания.

**Примечание.** Эта шлифовальная машина поставляется с уже установленной стандартной шлифовальной тарелкой с липучкой (2). Однако в некоторых случаях может возникнуть необходимость демонтировать и установить тарелку обратно (например, при установке запчастей, обслуживании или очистке устройства).

- Включите режим фиксированной траектории (смотрите раздел «Выбор режима шлифования»).
- Снимите шлифовальный диск (1) (если он установлен) с липучки шлифовальной тарелки (2).
- Ослабьте винт в центре шлифовальной тарелки с липучкой, поворачивая его против часовой стрелки с помощью подходящего шестигранного ключа (не входит в комплект поставки).
- Снимите болт, стопорную и плоскую шайбы.
- Снимите шлифовальную тарелку с липучкой с корпуса редуктора.
- Если необходимо выполнить очистку, снимите также резиновую манжету (смотрите рисунок А).
- Сборку производят в обратной последовательности.

Обращаем ваше внимание:

- в резиновой манжете имеется плоский вырез, который должен соприкасаться с плоской поверхностью корпуса редуктора (смотрите рисунок В);
- в конструкции шлифовальной тарелки имеются две лыски, которые должны соприкасаться с двумя плоскими поверхностями внутреннего шпинделя (смотрите рисунок С).



## Выбор шлифовального диска по зернистости

- Существуют несколько классов шлифовальных дисков: крупнозернистые (зернистость 25 (F60)), среднезернистые (зернистость 10 (F120)) и мелкозернистые (зернистость M50 (F240)).
- Крупнозернистые абразивный инструмент применяется для черновой обработки, среднезернистый для получистой обработки, а мелкозернистый – для чистовой обработки.
- Чтобы качество обработки всегда оставалось высоким, пользуйтесь только высококачественными шлифовальными дисками.
- Оптимальную зернистость абразива для каждой конкретной операции рекомендуется определять путем пробных проходов по ненужному куску материала. Если шлифованием не удается убрать какие-либо поверхностные дефекты заготовки, попробуйте либо выполнить черновой проход абразивом с более крупным размером зерна (а затем вернуться к исходной зернистости), либо удалить дефекты свежим куском шлифовальной бумаги и сделать работу абразивом выбранной (более мелкой) зернистости.

## Установка шлифовального диска

**ВНИМАНИЕ!** Перед установкой или демонтажем шлифовальных дисков всегда отключайте инструмент и отсоединяйте его от источника питания.

**Примечание.** ЗАПРЕЩАЕТСЯ продолжать эксплуатацию изношенных, порванных или сильно загрязненных шлифовальных дисков. Перед шлифованием следует обязательно удалить все посторонние предметы (например, гвозди и шурупы) из заготовки.

**ВНИМАНИЕ!** НЕ РЕКОМЕНДУЕТСЯ обрабатывать дерево диском, который ранее использовался по металлу. В противном случае на деревянной поверхности останутся задиры.

- Чтобы система вытяжки пыли работала, эту шлифовальную машину Triton необходимо оснастить шлифовальными дисками с отверстиями, соответствующими отверстиям в шлифовальной тарелке (2).

1. Снимите старый шлифовальный диск (1) (если он установлен) с липучки шлифовальной тарелки (2).
2. Удалите пыль и грязь со шлифовальной тарелки.
3. Совместите отверстия в шлифовальном диске с отверстиями в тарелке.
4. Прикрепите диск к тарелке, надавив на него.

**Примечание.** Чтобы продлить срок службы шлифовальной тарелки с липучкой, рекомендуется снимать диск медленно, а не сдирать его. Это позволит избежать повреждения липучки.

**ВНИМАНИЕ!** Регулярно удаляйте пыль, скапливающуюся на тарелке под диском, и меняйте диски, не дожидаясь их полного износа. Нарушение этих двух мер предосторожности приведет к тому, что липучка на тарелке повредится, и шлифовальный диск не будет крепиться надлежащим образом.

## Регулировка вспомогательной рукоятки

- Высоту и положение вспомогательной рукоятки (5) можно регулировать. Это позволяет настроить инструмент под различные рабочие положения и требования оператора (смотрите рисунок 1).
1. Ослабьте механизм крепления рукоятки, подняв рычаг регулировки вспомогательной рукоятки (4).
  2. Задайте желаемую высоту и угловое положение.
  3. Зафиксируйте рукоятку в выбранном положении с помощью рычага регулировки.

## Вытяжка пыли

**Примечание.** Шлифовальную машину можно подключать к шлангу бытового пылесоса или цеховой системы вытяжки. Это предпочтительный и самый эффективный метод подавления пыли.

**ВНИМАНИЕ!** Всегда выключайте инструмент и отсоединяйте его от источника питания перед тем, как устанавливать или снимать какую-либо оснастку.

**ВНИМАНИЕ!** Если отходы обработки содержат вредные вещества (частицы старой краски, лака, покрытый и т.д.), то шлифовальную машину следует обязательно подключать к подходящему пылесосу или системе вытяжки. Опасную пыль утилизируют в соответствии с нормами и правилами.

**ВНИМАНИЕ!** Примите особые меры защиты от опасных и ядовитых пылей при шлифовании поверхностей, окрашенных красителями на свинцовой основе, дерева и металлов (особенно если вы не знаете точно, с какими веществами имеете дело). Все лица, входящие в рабочую зону, должны пользоваться респираторами, предназначенными для защиты от соответствующей ядовитой пыли и паров. Детям и беременным женщинам ЗАПРЕЩАЕТСЯ входить в рабочую зону. ЗАПРЕЩАЕТСЯ есть, пить или курить на рабочем участке.

- Наденьте вытяжной шланг на соединение для отвода пыли (10). Оно рассчитано на шланг диаметром 32 мм.


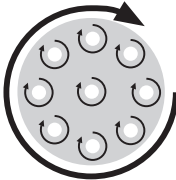

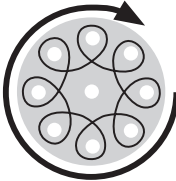
## Выбор режима шлифования

**ВНИМАНИЕ!** ЗАПРЕЩАЕТСЯ перемещать переключатель режимов (3) во время работы инструмента. В противном случае инструмент будет поврежден.

- Эта шлифовальная машина Triton может работать в одном из двух режимов, которые активируются переключателем (3) (смотрите рисунки 2 и 3).

1. Поднимите оранжевую защелку (она используется для поворота переключателя).
2. Поверните переключатель режимов до упора по часовой или против часовой стрелки.
3. Нажмите на оранжевую защелку вбок и переведите ее в зафиксированное положение, как показано на рисунках ниже.

**ВНИМАНИЕ!** ЗАПРЕЩАЕТСЯ включать инструмент, если переключатель режимов находится в промежуточном положении, или если оранжевая защелка не зафиксирована. В противном случае вы повредите зубчатые колеса.

 <p><b>Положение переключателя: против часовой стрелки (влево)</b></p>	<p><b>Режим свободного перемещения</b> <i>Чистовое шлифование с удалением небольшого припуска</i></p> <p>Этот режим рекомендуют применять при обработке ответственных поверхностей и чистовом полировании. В результате свободного перемещения шлифовальной тарелки обеспечивается вращательное движение с постоянным эксцентриситетом, зависящее от прикладываемого к инструменту давления. Изменяя это давление, можно регулировать скорость удаления припуска в некоторых пределах.</p>	
 <p><b>Положение переключателя: по часовой стрелке (вправо)</b></p>	<p><b>Режим фиксированной траектории</b> <i>Черновое шлифование с интенсивным удалением припуска и полирование</i></p> <p>Этот режим отличается большей интенсивностью удаления припуска. Его рекомендуют применять при обработке очень грубых, неровных поверхностей и для шлифования. В результате принудительного вращения, шлифовальная тарелка перемещается по эксцентрической траектории, вращаясь вокруг собственной оси.</p>	

**Примечание.** Чтобы определить, какой режим активирован, отключите машину от источника питания и попытайтесь провентилировать шлифовальную тарелку (2) рукой. Если тарелка вращается с усилием и двигается по эксцентрической траектории, это значит, что активирован режим фиксированной траектории. Если тарелка легко поворачивается вокруг оси, это значит, что шлифовальная машина работает в режиме свободного перемещения.

## Эксплуатация

**ВНИМАНИЕ!** Во время работы с этим инструментом всегда пользуйтесь подходящими средствами индивидуальной защиты, в частности, средствами защиты органов зрения, дыхания и слуха.

**ВНИМАНИЕ!** ЗАПРЕЩАЕТСЯ касаться движущегося шлифовального диска.

**ВНИМАНИЕ!** ВСЕГДА меняйте абразивный инструмент, не дожидаясь полного износа. Нарушение этих мер предосторожности приведет к тому, что липучка поведет себя, и шлифовальные диски не будут крепиться надлежащим образом.

**Примечание.** По возможности всегда крепите заготовку к верстаку струбцинами.

### Включение и выключение

**ВНИМАНИЕ!** НЕ ДОПУСКАЕТСЯ включать или отключать инструмент под нагрузкой: это сильно снизит срок службы ползуноквого выключателя (7).

1. Подключите вилку к источнику питания.

**Примечание.** После подключения инструмента к сети загорится индикатор питания (11).

2. Крепко возьмитесь за инструмент обеими руками: одной рукой за главную рукоятку (8), второй – за переднюю (3) или вспомогательную (5) рукоятку. Всегда надежно удерживайте инструмент.

3. Прежде чем включать инструмент, убедитесь, что он не касается заготовки.

4. Включите машину, передвинув ползуноквого выключатель (7) вперед до фиксации.

5. Чтобы остановить машину, переведите ползуноквого выключатель вниз.

**ВНИМАНИЕ!** Прежде чем выключать инструмент, поднимите его с заготовки.

**ВНИМАНИЕ!** Не кладите инструмент до тех пор, пока он полностью не прекратит вибрировать. После работы всегда отключайте вилку от источника питания.

### Регулировка частоты вращения инструмента

• Частоту вращения этой шлифовальной машины Triton можно регулировать, что позволяет применять самую различную оснастку и работать с самыми разными материалами, заготовками и объектами.

**ВНИМАНИЕ!** Запрещается крепить к шлифовальной тарелке с липучкой (2) какую-либо оснастку, не соответствующую максимальной частоте вращения устройства без нагрузки (смотрите раздел «Технические характеристики»).

1. Чтобы увеличить частоту вращения инструмента, переведите регулятор (12) вниз (в положение с большим номером).

2. Чтобы уменьшить частоту вращения инструмента, переведите регулятор вверх (в положение с меньшим номером).

**Примечание.** Эта шлифовальная машина Triton оснащена электронным контроллером частоты вращения, который поддерживает постоянные обороты под нагрузкой.

• Если возникли сомнения в правильности настройки частоты вращения для предстоящей операции, начните с более низкой частоты, оцените результаты и, при необходимости, увеличьте частоту.

### Рекомендации по шлифованию

• По возможности, крепите заготовки к верстаку струбцинами. Добивайтесь того, чтобы заготовки не могли сместиться во время работы.

• Систему вытяжки (если инструмент подключен к ней) включают до включения машины. При выключении, наоборот, первой выключают машину, затем – вытяжку.

• Перемещайте машину по поверхности заготовки круговыми движениями, прижимая ее с равномерным, умеренным усилием. Обработку ведите до получения желаемого качества поверхности.

**ВНИМАНИЕ!** Чрезмерное давление не ускоряет снятие припуска, но приводит к преждевременному износу шлифовального диска и может вызвать поломку машины. Как скорость, так и качество обработки определяются, главным образом, грамотным подбором шлифовальных дисков.

• Если после обработки на заготовке остаются царапины, обратитесь к разделу «Выбор шлифовального диска по зернистости».

### Шлифование металла

**ВНИМАНИЕ!** При шлифовании металлов принимают дополнительные меры предосторожности.

• К шлифовальной машине ВСЕГДА должна быть подключена подходящая УЗО.

• Шлифовальная машина ВСЕГДА должна быть подключена к подходящей цеховой системе вытяжки.

• Перед шлифованием металла тщательно очистите инструмент.

**ВНИМАНИЕ!** Раскаленные частицы металла и искры могут воспламенить остатки древесной пыли. Переходя от обработки дерева к обработке металла или наоборот, ВСЕГДА ТЩАТЕЛЬНО очищайте инструмент.

• Шлифовальный диск, который использовался для обработки металла, нельзя использовать по дереву. Оставшиеся в нем металлические частицы могут поцарапать и повредить поверхность заготовки.

## Оснастка

• Местный дилер Triton предоставляет широкий выбор оснастки, включая шлифовальные диски различной зернистости с липучкой и отверстиями. Ради собственной безопасности пользуйтесь только оригинальной оснасткой Triton. Запчасти можно приобретать у местного дилера Triton.

## Техническое обслуживание

**ВНИМАНИЕ!** Обслуживание/очистка разрешается начинать только после того, как инструмент будет отключен от источника питания.

• В конструкции этого инструмента применяются детали высшего качества и самые современные схемы защиты. При соблюдении правил эксплуатации он будет служить долго.

### Общий осмотр

• Регулярно проверяйте затяжку всех крепежных винтов. Со временем затяжка может ослабевать от вибрации.

• Перед каждым использованием инструмента осматривайте шнур питания на предмет повреждений или износа. Ремонтные операции должны проводиться только официальным сервисным центром Triton. Эта рекомендация распространяется и на шнуры-удлинители, используемые с инструментом.

### Смазка

• Все движущиеся детали должны регулярно смазываться подходящей распыляемой смазкой.

### Очистка

**ВНИМАНИЕ!** При очистке этого инструмента ВСЕГДА пользуйтесь средствами защиты, включая средства защиты глаз и перчатки.

• Всегда держите инструмент в чистоте. Пыль и грязь ускоряют износ внутренних деталей и сокращают срок службы устройства.

• Для чистки корпуса используйте мягкую щетку или сухую тряпку.

• Запрещается использовать щелочные вещества для очистки пластиковых деталей. Если сухая чистка не дает желаемого результата, рекомендуется протереть инструмент влажной тряпкой с мягким моющим средством.

• Не допускайте контакта инструмента с водой.

• Тщательно высушите инструмент перед использованием.

• По возможности рекомендуется продувать вентиляционные отверстия сухим и чистым сжатым воздухом (при необходимости).

### Демонтаж соединения для отвода пыли

**Примечание.** Сниженная эффективность работы вытяжки может свидетельствовать о том, что соединение для отвода пыли (10) засорилось. Его можно демонтировать и прочистить.

1. Выкрутите винт соединения для отвода пыли (13), пользуясь подходящей отверткой с крестообразным шлицем (не входит в комплект поставки).

2. Снимите соединение для отвода пыли с корпуса редуктора.

3. Тщательно очистите внутренние поверхности соединения (рекомендуется использовать сжатый воздух).

4. Установите соединение для отвода пыли (плоским концом) обратно на корпус редуктора.

5. Установите винт соединения на место и затяните его с помощью подходящей отвертки с крестообразным шлицем.

**Примечание.** Если после очистки система вытяжки не работает должным образом, снимите шлифовальную тарелку с липучкой, осмотрите и прочистите пылевые каналы, проходящие через тарелку (2) и корпус редуктора (смотрите раздел «Установка шлифовальной тарелки»).

## Обслуживание тормоза шлифовальной тарелки

- Резиновая манжета, расположенная между шлифовальной тарелкой (2) и корпусом редуктора (смотрите рисунок А), управляет разгоном тарелки в режиме свободного перемещения после включения инструмента вплоть до набора максимальных оборотов.
- Во время эксплуатации манжета изнашивается, и когда эффективность торможения/управления снизится, манжету необходимо будет заменить (порядок демонтажа/замены смотрите в разделе «Установка шлифовальной тарелки»).
- За запчастями или услугами по замене обращайтесь в местный официальный сервисный центр Triton.

## Рабочие поверхности липучек

- Рабочие поверхности липучек необходимо содержать в чистоте, не допуская попадания грязи и посторонних объектов (волос, волокон, песка и т.д.).
- Состояние этих поверхностей прямым образом влияет на качество крепления оснастки.
- В ходе интенсивной эксплуатации крючки и петли вытягиваются или рвутся, и эффективность липучки уменьшается.

**Примечание.** Липучка и шлифовальная тарелка НЕ являются гарантийными узлами. Запасные тарелки можно приобрести в официальном сервисном центре Triton.

## Щетки

- Со временем угольные щетки внутри электродвигателя изнашиваются.
- Если щетки изношены слишком сильно, то возможна потеря мощности, прерывистая работа электродвигателя или видимое искрение.
- Чтобы заменить щетки, снимите крышки графитовых щеток (9) с обеих сторон машины. Вытащите изношенные щетки и вставьте новые. Установите крышки на место. Также можно сдать инструмент на обслуживание в официальный сервисный центр Triton.

## Хранение

- После работы укладывайте инструмент и оснастку в чемоданчик. Храните его в сухом, надежном, недоступном для детей месте.

## Утилизация

Утилизация неработающего и не подлежащего ремонту электроинструмента должна выполняться в строгом соответствии с государственными нормативами.

- Запрещается утилизировать электроинструмент (а также прочий лом электрического и электронного оборудования) с бытовым мусором.
- Обратитесь в местное управление по утилизации отходов за информацией о правильных методах утилизации электроинструмента.

## Поиск и устранение неисправностей

Неисправность	Возможная причина	Метод устранения
Не срабатывает ползунковый выключатель (7).	Отсутствует питание.	Убедитесь, что индикатор питания (11) горит. Проверьте источник питания.
	Неисправен ползунковый выключатель.	Сдайте инструмент в официальный сервисный центр Triton на замену ползункового выключателя.
Прерывистое вращение, потеря мощности и/или искрение электродвигателя и/или запах горелого во время работы.	Изнаны графитовые щетки.	Замените графитовые щетки (смотрите раздел «Техническое обслуживание») или сдайте инструмент в официальный сервисный центр Triton на замену щеток.
После включения ползункового выключателя (7), абразивный инструмент не начинает вращаться, несмотря на то, что электродвигатель работает.	Переключатель режимов (3) находится в промежуточном положении. Зубчатые колеса редуктора не зацепляются друг с другом.	Убедитесь, что переключатель режимов повернут до конца в одно из двух положений и зафиксирован.
Медленное удаление припуска.	Слишком мелкая зернистость или высокий износ шлифовального диска.	Установите новый диск с большим размером зерна.
	Слишком низкая частота вращения инструмента.	Увеличьте частоту вращения.
	Выбран неправильный режим шлифования.	Измените режим шлифования (раздел «Выбор режима шлифования»).
Царапины на заготовке после шлифования.	Слишком грубый шлифовальный диск.	Установите новый диск с меньшим размером зерна.
	Снят недостаточный припуск.	Продолжайте шлифование.
Прижоги на заготовке.	Шлифовальный диск не соответствует обрабатываемому материалу.	Установите подходящий шлифовальный диск.
	Слишком высокая частота вращения инструмента.	Уменьшите частоту вращения.
	Слишком высокое давление на шлифовальную машину.	Уменьшите давление на машину во время работы.
	Выбран неправильный режим шлифования.	Измените режим шлифования (раздел «Выбор режима шлифования»).
Образуется слишком много пыли.	Не присоединена или не включена система вытяжки.	Проверьте соединение шланга вытяжки и убедитесь, что система включена.
	Вытяжка пыли не работает; отверстия в шлифовальном диске не совмещены с отверстиями в шлифовальной тарелке; засорены вытяжные отверстия.	Переустановите шлифовальный диск; прочистите вытяжные отверстия.

## Декларация соответствия CE

Нижеподписавшийся: Господин Дэррел Моррис  
(Darrell Morris)

уполномоченный компанией: Triton Tools

Заявляет, что

Настоящая декларация была выпущена под единоличную ответственность производителя.

Объект настоящей декларации отвечает требованиям соответствующих норм унификации Евросоюза.

Идентификационный код: 460509

Описание: Эксцентриковая зубчатая плоскошлифовальная машинка

Соответствует следующим директивам и стандартам:

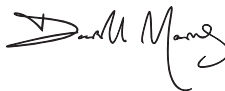
- Директива по машинам 2006/42/EC
- Директива по низковольтному оборудованию 2006/95/EC
- Директива по электромагнитной совместимости 2004/108/EC
- Директива об ограничении использования вредных веществ 2011/65/EU
- EN 60745-1
- EN 60745-2-4
- EN 55014-1
- EN 55014-2
- EN 61000-3-2
- EN 61000-3-3
- EN 62321

Уполномоченный орган: TÜV Rheinland Co., Ltd.

Владелец технической документации: Triton Tools

Дата: 13/08/2014

Подпись:



Господин Дэррел Моррис (Darrell Morris)

Директор

Название и адрес производителя:

Powerbox International Limited, Company No. 06897059. Юридический

адрес: Powerbox, Boundary Way, Lufton Trading Estate, Yeovil, Somerset

BA22 8HZ, United Kingdom (Великобритания).

# Az eredeti utasítások fordítása

## Bevezetés

Köszönjük, hogy megvásárolta ezt a Triton szerszámot! A jelen útmutató a termék biztonságos és hatékony üzemeltetéséhez szükséges információkat tartalmazza. Ez a termék egyedi tulajdonságokkal rendelkezik, és még ha Ön ismeri is a hasonló termékeket, mindenképpen alaposan olvassa el ezt az útmutatót, hogy megértse a benne levő utasításokat. Ügyeljen arra, hogy a szerszámot használó minden személy előlovasa és teljesen megértse ezeket az utasításokat.

## A szimbólumok leírása

A készülék adattábláján jelölések találhatóak. Ezek fontos információkat tartalmaznak a termékről vagy annak használatáról.



Viseljen fülvédőt.  
Viseljen védőszemüveget.  
Viseljen védőmaszkot.  
Viseljen fejdőt.



Viseljen védőkesztyűt.



Olvassa el a kezelési útmutatót.



Vigyázzat!



Kizárólag beltéri használatra!



Mérgező gőzök vagy gázok!



Mindig válassza le a gépet a hálózati feszültségről, ha nem használja, vagy mielőtt bármilyen beállítási, tartozékcserélési, karbantartási vagy tisztítási műveletet végez.



Porelszívás szükséges/javasolt.



II. érintésvédelmi osztály (kettős szigetelés a nagyobb védetség érdekében)



Környezetvédelem  
A leselejtezett elektromos termékeket nem szabad a háztartási hulladékba dobni. Kérjük, vigye el a megfelelő újrafelhasználási helyre, ha létezik ilyen. Keresse meg a helyileg illetékes hatóságokat vagy a forgalmazót az újrafelhasználásra vonatkozó tanácsokért.



A készülék megfelel a vonatkozó jogszabályoknak és biztonsági szabványoknak.

## Műszaki rövidítések

<b>V</b>	Volt	<b>Hz</b>	Hertz
<b>~, AC</b>	Váltakozó feszültség	<b>===, DC</b>	Egyenfeszültség
<b>A, mA</b>	Amper, milli-Amp	<b>W, kW</b>	Watt, kilowatt
<b>n<sub>0</sub></b>	Üresjáratú fordulatszám:	<b>/perc v. min<sup>-1</sup></b>	Percenkénti irányváltás vagy fordulat
<b>n</b>	Rated speed	<b>dB (A)</b>	A-súlyozott zajszint decibelben
<b>opm</b>	Keringés vagy rezgés percenkénti száma	<b>m/s<sup>2</sup></b>	Méter per szekundumnégyszet (rezgés nagysága)
<b>°</b>	Degrees		
<b>Ø</b>	Átmérő		

## Műszaki adatok

<b>Típuszám:</b>	TGEOS
<b>Tápfeszültség:</b>	220-240V~, 50Hz, 500W
<b>Üresjáratú fordulatszám:</b>	2500-6250 min <sup>-1</sup>
<b>Excenter átmérő:</b>	5 mm, mozgó vagy rögzített
<b>Talp átmérő:</b>	150 mm (6"), 8 db nyílással a porelszívás számára 125 mm (5"), 5 db nyílással a porelszívás számára
<b>Védettségi osztály:</b>	
<b>Víz elleni védettségi osztály:</b>	IP20
<b>Hálózati vezeték hossza:</b>	3 m
<b>Méret (M x Sz x H):</b>	390 x 150 x 180 mm
<b>Tömeg:</b>	3,1 kg
<b>Zajra és rezgésre vonatkozó adatok:</b>	
<b>Hangnyomás L<sub>PA</sub>:</b>	83,9 dB(A)
<b>Hangteljesítmény L<sub>WA</sub>:</b>	94,4 dB(A)
<b>Tűrés K:</b>	3dB
<b>Súlyozott vibráció a<sub>v</sub>:</b>	20,503 m/s <sup>2</sup>
<b>Tűrés:</b>	1,5 m/s <sup>2</sup>
<b>A kezelő számára a zajszint meghaladhatja a 85 dB(A) értéket, és kötelező a hallásvédő eszközök alkalmazása.</b>	
<b>A folyamatos termékfejlesztés részeként a Triton termékek műszaki adatai értesítés nélkül megváltozhatnak.</b>	

**FIGYELEM:** Mindig viseljen hallásvédő eszközt, ha a zajszint meghaladja a 85 dB(A) értéket, és korlátozza a zajnak való kitettség időtartamát, amennyiben szükséges. Ha a zajszint még fülvédővel is kényelmetlen, azonnal hagyja abba a szerszám használatát, és ellenőrizze, hogy a fülvédő megfelelően illeszkedik-e, és biztosítja-e a szerszám által keltett hangszint megfelelő csökkentését.

**FIGYELEM:** A szerszám vibrációja a felhasználónál a tapintásérzék elvesztését, zsibbadást, bizsergő érzést és csökkent fogási készséget eredményezhet. A hosszú távú kitettség krónikus betegséget okozhat. Szükség esetén korlátozza a rezgésnek kitettség időtartamát, és használjon rezgéscsillapító kesztyűt. Ne használja a szerszámot csupasz kézzel a normál, kellemes hőmérséklet alatt, mivel ekkor a rezgésnek erősebb lesz a hatása. A műszaki adatokban megadott vibrációs számadatokból kiszámítható a szerszám használatának időtartama és gyakorisága.

A műszaki adatokban megadott hang- és vibrációs szintek az EN60745 vagy hasonló nemzetközi szabványoknak megfelelően vannak meghatározva. A számadatok a szerszám szokásos működési körülmények között történő normál használatát jelzik. A rosszul karbantartott, rosszul összeszerelt, vagy nem megfelelő módon használt szerszámmal a zajszint és a rezgés szint megemelkedhet. A [www.osha.europa.eu](http://www.osha.europa.eu) webloldal tájékoztatást nyújt a munkahelyi hang- és vibrációs szintekről. Ez hasznos lehet az otthoni felhasználók számára, akik a szerszámokat hosszú időn át használják.

## Általános munkavédelmi tudnivalók

**FIGYELEM!** Olvassa el az összes munkavédelmi figyelmeztetést és utasítást. Amennyiben nem veszi figyelembe a figyelmeztetéseket, és nem tartja be az utasításokat, súlyos sérülést következhet be.

**FIGYELEM:** Ezt a készüléket nem használhatja csökkent fizikai vagy értelmi képességekkel rendelkező személyek (beleértve ebbe a gyermekeket is), vagy tapasztalat és ismeretek nélkül felügyelete alatt, illetve nem követik annak utasításait. A gyermekeket felügyelet alatt kell tartani, hogy ne játsszanak a készülékkel.

Örizzen meg minden figyelmeztetést és utasítást a későbbi tájékozódás érdekében. A figyelmeztetéseken emellett „szerszámgyűj” kifejezés az összes alábbi figyelmeztetés esetén az elektromos hálózatról üzemelő (vezetékes) szerszámokra és az akkumulátorról üzemelő (vezeték nélküli) szerszámokra is vonatkozik.

### 1) Munkaterület biztonsága

- Tartsa tisztán és jól megvilágítva a munkaterületet. A rendezetlen és sötét területek vonzzák a baleseteket.
- Ne működtesse az elektromos kéziszerszámokat robbanásveszélyes folyadékok, gázok vagy por jelenlétében. Az elektromos kéziszerszámok szikrákat bocsátanak ki, amelyek meggyújthatják a port vagy a gázokat.
- Az elektromos kéziszerszám használata közben a gyermekeket és a környezetben tartózkodókat tartsa távol! A figyelemelvonás miatt elvesztheti ellenőrzését a munka felett.

### 2) Elektromos biztonság

- A szerszám csatlakozódugója illeszkedjen az aljzathoz! Soha, semmilyen módon ne alakítsa át a dugaszt. Semmiféle csatlakozódugóadapert ne használjon védővezetékekkel ellátott („földelt”) szerszámokééhoz. A nem módosított, és az aljzatba illeszkedő csatlakozódugók csökkentik az áramütés veszélyét.
- Kerülje a fizikai érintkezést földelt vagy testelt felületekkel (pl. csövek, radiátorok, tűzhelyek, hűtőszekrények). Nő az áramütés veszélye, ha a felhasználó teste földelre van.
- Ne tegye ki a szerszámegypeket esőnek vagy vizes környezetnek. A szerszámegypbe kerülő víz növeli az áramütés kockázatát.
- Ne sértse meg a tápkábelt. Soha ne vigye, húzza vagy távolítsa el az aljzától a szerszámegypet a vezeték nélküli fogva. A kábelt tartsa távol a hőforrásoktól, olajtól, éles peremektől vagy mozgó alkatrészekről. A megrongálódott vagy összekuszálódott kábeleket nevelik az áramütés veszélyét.
- Ha az elektromos kéziszerszámot kültéri környezetben használja, használjon a kültérben alkalmazható hosszabbító kábelt. A kültéri alkalmazásra megfelelő hosszabbító használata csökkenti az áramütés veszélyét.
- Ha az elektromos kéziszerszám nedves környezetben történő működtetése elkerülhetetlen, használjon lezáró áramvédő eszközzel (RCD) védett áramforrást. A FI-relé használata csökkenti az áramütés veszélyét.

### 3) Személyi biztonság

- Legyen figyelmes, ügyeljen arra, amit tesz, és őrizze meg a józan ítélőképességét az elektromos kéziszerszám működtetése közben. Ne használja az elektromos kéziszerszámot, ha fáradt, vagy amennyiben kábítószerek, alkohol vagy gyógyszerek hatása alatt áll. Az elektromos kéziszerszám működtetése során előforduló pillanatnyi figyelmetlenség súlyos személyi sérülést eredményezhet.
- Használjon személyi védőfelszerelést. Mindig használjon védőszemüveget. Az adott körülményekre alkalmazott olyan biztonsági felszerelések, mint például porvédő maszk, csúszásmentes biztonsági lábbeli vagy fülvédő csökkenti a személyi sérülések veszélyét.
- Kerülje el a véletlenszerű elindítást. Az áramforráshoz és/vagy az akkumulátorhoz történő csatlakoztatás előtt, vagy az eszköz felmérésekor vagy szállításakor, győződjön meg róla, hogy a BE/KI kapcsoló az OFF (KI) helyzetben van-e. Baleset forrása lehet, ha a szerszámegypet úgy szállítja, hogy közben az újat a BE/KI kapcsolón tartja, vagy áram alá helyezi a szerszámegypet úgy, hogy a kapcsolója bekapcsolts (ON) helyzetben van.
- Az elektromos kéziszerszám bekapcsolása előtt távolítsa el minden beállítókulcsot vagy fogót. Az elektromos kéziszerszám valamely mozgó alkatrészén hagyott villáskulcs vagy állítókulcs személyi sérülést okozhat.
- Kerülje a rendellenes tartást. Mindig biztosan álljon a lábán, és

őrizze meg az egyensúlyát. Ez az elektromos kéziszerszám biztosabb irányítást teszi lehetővé váratlan helyzetekben.

- Ötötözzön megfelelően. Ne viseljen bő ruhákat vagy ékszereket. A haját, a ruháját és a kesztyűjét tartsa távol a mozgó alkatrészekről. A bő ruhák, ékszerek vagy a hosszú haj beleakadhatnak a mozgó alkatrészekbe.
- Ha a rendelkezésre állnak a porelszívó készülékek és a gyűjtőtartályok, győződjön meg róla, hogy csatlakoztatták és megfelelően használják őket. Ezeknek a készülékeknek a használata csökkenti a porral járó veszélyeket.
- Az elektromos kéziszerszám használata és karbantartása

  - Ne erőltesse az elektromos kéziszerszámot. A célnak megfelelő elektromos kéziszerszámot használja. A megfelelő elektromos kéziszerszám jobban és biztonságosabban végzi el azt a feladatot, amelyre tervezték.
  - Az elektromos kéziszerszámot ne használja akkor, ha a BE/KI kapcsoló nem működik megfelelően (nem kapcsolja ki vagy be a készüléket). A BE/KI kapcsolójával nem vezérelhető elektromos kéziszerszám veszélyes, ezért meg kell javíttatni.
  - Húzza ki a csatlakozót a tápforrásból, és/vagy vegye ki az akkumulátort az elektromos kéziszerszámából, mielőtt bármilyen beállítást vagy tartozékcserezt hajtana létre, illetve eltávolít a szerszámot. Az ehhez hasonló megelőző intézkedések csökkentik a véletlenszerű bekapcsolás kockázatát.
  - A használaton kívüli elektromos kéziszerszámot tartsa távol a gyermekektől, és ne engedje, hogy a szerszám használatát vagy a jelen kézikönyvet nem ismerő személy működtesse az elektromos kéziszerszámot. Az elektromos kéziszerszámok veszélyesek lehetnek a gyakorlattal nem rendelkező felhasználók kezében.
  - Tartsa karban az elektromos kéziszerszámot. Ellenőrizze, hogy a mozgó alkatrészek illeszkedése és beállítása megfelelő-e, nincs-e rajtuk meghiúsodott elem, vagy nem áll-e fenn olyan körülmény, amely hatással lehet az elektromos kéziszerszám működésére. Használat előtt javítsa meg az elektromos kéziszerszámot, amennyiben az sérült. A nem megfelelően karbantartott elektromos kéziszerszámok sok balesetet okoznak.
  - A védőegységeket tartsa élesen és tisztán. A megfelelően karbantartott, éles védőegysékek rendelkezéssel a vágószerszámoknál kevésbé valószínű a beszorulás, és a szerszám irányítása is könnyebb.
  - Az elektromos kéziszerszámokat, a kiegészítőket, a betéteket stb. a jelen utasításoknak megfelelően használja, figyelembe véve a munkafüggvényeket és a végrehajtandó munkát. Az elektromos kéziszerszám rendeltetéstől eltérő használata veszélyes helyzetet okozhat.

### 5) Szerviz

- Az elektromos kéziszerszám szerelését bízza szakképzett szerelőre, aki az eredetivel megegyező alkatrészekkel véggezi a javítást. Ez biztosítja az elektromos kéziszerszám biztonságos működésének fenntartását.

## A csiszológépre vonatkozó munkavédelmi figyelmeztetések

**FIGYELMEZTETÉS:** Az elektromos szerszámot kizárólag a szigetelt markolatainál fogja meg, mivel a csiszolószalag/lap véletlenül hozzérhető a saját tápkábeléhez. A feszültség alatt álló vezeték elvágása miatt a szerszám fém alkatrészei is áram alá kerülhetnek, és a kezelő áramütés érheti.

**FIGYELMEZTETÉS:** Használjon pillanatsszorítót vagy más eszközt a munkadarab stabil felületre való rögzítéséhez. A munkadarab közben tartása vagy az emberi testhez szorítása instabilitást eredményez, és az uralom elvesztéséhez vezet.

- MINDIG használjon megfelelő védőfelszerelést, ideértve a védőszemüveget és fülvédőt, valamint egy legalább FFP2 besorolású porvédő maszkot.
- Ügyeljen arra, hogy a munkaterület közelében tartózkodó többi személy is megfelelő személyi védőfelszereléssel legyen ellátva.
- Bizonyos fajták esetében különösen óvatosan járjon el (ügyimünk, tölg, mahagóni és tölfa), mivel a megmunkálásuk képződött por mérgező, és szélösségés tüneteket válthat ki.
- SOHA ne használja azbeszt tartalmú anyagok megmunkálására. Forduljon szakemberhez, ha nem biztos abban, hogy egy anyag tartalmaz-e azbesztet.
- NE csiszoljon magnéziumot vagy magas magnéziumtartalmú ötvözetet.
- Vegye figyelembe a csiszolandó tárgyon levő esetleges festéket vagy felületkezelést. Számos olyan kezelt felület létezik, mely az egészségre nem ártalmas, azonban a csiszolásakor a keletkező por mérgező. Ha 1960 előtt épített épületben dolgozik, nagy eséllyel találkozik ólomtartalmú festékekkel.
- Az ólomtartalmú festékek csiszolásakor keletkezett por különösen veszélyes a gyermekekre, terhes anyokra és a magas vérnyomásban szenvedő emberekre. NE engedje a felsorolt személyeket a munkaterület közelébe, még akkor sem, ha megfelelő személyi védőfelszerelést viselnek.
- Amikor lehetséges, használjon porelszívó rendszert a por és hulladék mennyiségének szabályozására.

- i. Különösen körültekintően járjon el, ha a gépet fa és fém csiszolására is használja. A fémegmunkálás szikrái könnyen meggyújtják a fa lerakódott porát. A gépet MINDIG alaposan tisztítsa meg a tűzveszély csökkentése érdekében.
- j. A használat során rendszeresen ürítse a porzsákat vagy -tartályt, mielőtt szünetelteti vagy befejezi a csiszolást. A por robbanásveszélyes helyzetet idézhet elő. A csiszolás során keletkezett port NE dobja nyílt tűzbe. Spontán robbanás következhet be, ha a porrészeszekék olajjal vagy vízzel érintkeznek. A hulladékok gondosan, a helyi hulladékhasznosítási előírások figyelembe véve dobja ki.
- k. A használat közben a megmunkálás alatt álló felület és a csiszolópapír erősen felforrósodhat. Ha égés jeleit (füstöt vagy hamut) észlel a megmunkálás alatt álló felületen, hagyja abba a munkavégzést, és várja meg, hogy az anyag lehűljön. NE érintse meg a munkafelületet vagy a csiszolópapírt, amíg azok le nem hűltek.
- l. NE érintse meg a mozgó csiszolópapírt.
- m. MINDIG kapcsolja ki a csiszológépet, mielőtt letenné.
- n. NE használja nedves csiszolószövet. A motorháza jutó fődokányokúlos áramütéshöz vezethet.
- o. A csiszolópapír cseréje vagy felszerelése előtt MINDIG húzza ki a gépet az elektromos hálózati aljzatból.
- p. Szabvány szerű használat esetén sem lehetséges kivédeni az összes fennmaradó kockázati tényezőt. Ha nem bizonyos benne, hogy a szerszám biztonságosan használható, akkor ne használja a szerszámot.

## A termék ismertetése

- Csiszólókorong
- Tépozárás talp
- Üzem módválasztó kapcsoló
- Segédmarkolat állítókarja
- Segédmarkolat
- Elülős markolat
- Be/Ki csúszókapcsoló
- Fő markolat
- Szénkefetartó záródugói
- Porelvezető csomok
- Tápfeszültségjelző
- Sebességszabályzó tárcsa
- Porelvezető csomok csavarja

## Tartozékok (a képen nincsenek ábrázolva):

- 6 db tépozárás csiszólókorong (2 db 60-as, 2 db 120-as, 2 db 240-es finomságú)
- 1 pár tartalék szénkefe
- 1 x Tépozárás talp (125 mm)

## Rendeltetés szerű használat

- Forgó, két üzemmódos csiszoló/polírozógép, mely fa, műanyag, fém, kompozit anyag, festék/lakkok, töltőanyag és hasonló anyagok csiszolására és polírozására készült a megfelelő tartozékok, úgymint csiszoló- és polírozókorongok/polírozó feltek használatával.

**FIGYELMEZTETÉS:** A gépet kizárólag száraz csiszolásra használja, nedves csiszolásra nem alkalmas.

## A szerszám kicsomagolása

- Óvatosan csomagolja ki és ellenőrizze a szerszámot. Ismerkedjen meg az összes kezelésszervvel és funkcióval.
- Ellenőrizze, hogy a szerszám minden alkatrésze a helyén van és jó állapot-e. Ha bármelyik alkatrész hiányzik vagy sérült, cseréltesse ki, mielőtt használni kezdi a szerszámot.

## A használat előtt

### A talp felszerelése

**FIGYELMEZTETÉS:** Mindig húzza ki a szerszámgépet a hálózati feszültségtől a tépozárás talp felszerelése előtt.

**Megjegyzés:** A csiszológépre a hozzávaló tépozárás talp (2) gyárilag fel van szerelve. Elfordulhat azonban, hogy kiegészítők felszerelése, karbantartás elvégzése vagy a gép alapos tisztítása érdekében szükségessé válik a tépozárás talp le- és felszerelése.

- Állítsa a gépet rögzített excenterem üzemmódba (lásd „A csiszolási üzemmód kiválasztása” című szakaszt).
- Lefejtéssel távolítsa el a csiszólókorongot (1) (ha fel van szerelve) a tépozárás talpról (2).

- Egy megfelelő imbuszkulccsal (nincs mellékelve) lazítsa meg a tépozárás talp közepén található csavart az óramutató járásával ellentétes irányba történő elforgatással.
- Távolítsa el a csavart, a rugós alátétet és az alátétet.
- Húzza le a tépozárás talpat a hajtóműházról.
- Tisztítás céljából távolítsa el a gumigyűrűt is (lásd az „A” ábrát).
- Az összeszerelést fordított sorrendben végezze el.

Figyelem:

- a gumigyűrű egy lapos ajakkal rendelkezik, amely illeszkedik a hajtóműház lapos részéhez (lásd a „B” ábrát),
- a tépozárás talp kialakítása olyan, hogy illeszkedjen a tengely két lapos oldalához (lásd a „C” ábrát).

## A megfelelő szemcseméretű csiszólókorong kiválasztása

- A csiszólókorong különböző szemcseméretben kaphatók: durva (60-as szemcseméret), közepes (120-as szemcseméret) és finom (240-es szemcseméret).
- A durva szemcsemérettel végezze a nagyoló csiszolást, a közepesrel simítsa tovább a felületet, majd a finom mérettel fejezze be a műveletsort.
- A legjobb minőségű munka elérése érdekében mindig jó minőségű csiszólókorongokat használjon.
- Érdemes egy eldobandó anyagon először próbát tenni az adott feladatnak való legmegfelelőbb csiszolópapír megválasztásához. Amennyiben a megmunkálás után továbbra is karcolások láthatók a munkadarabon, próbálkozzon egy durvább szemcsemérettel, és csiszolja ki a karcolásokat, mielőtt visszatérne az eredetileg kiválasztott szemcseméretre, vagy próbálkozzon egy új csiszolópapírral a nem kívánt karcolások eltüntetéséhez, mielőtt átérne egy finomabb szemcseméretre, és befejezné a munkát.

## A csiszólókorong felszerelése

**FIGYELMEZTETÉS:** A csiszólókorong felhelyezése vagy eltávolítása előtt mindig kapcsolja ki a gépet, és húzza ki a dugaszát a konnektorból.

**Megjegyzés:** Elkoptott, szakadt vagy erősen eltömődött csiszólókoronggal NE folytassa a munkát. Győződjön meg róla, hogy a csiszolás megkezdése előtt eltávolította a munkadarabot az olyan idegen tárgyakat, mint pl. szegek és csavarok.

**FIGYELMEZTETÉS:** Ne használjon fa munkadarabhoz olyan csiszólókorongot, melyet korábban fém csiszolásához használt. Ez a fa felületének karcolódásához vezethet.

- A poreszívó rendszer megfelelő működésének érdekében ez a Triton csiszológép kizárólag lyukasztott csiszólókorongokkal használható, melyeknek lyukai illeszkednek a tépozárás talpon levő lyukakhoz.

1. Lefejtéssel távolítsa el a régi csiszólókorongot (1) (ha fel van szerelve) a tépozárás talpról (2).
2. Távolítsa el a tépozárás talpon levő összes port és szennyeződést.
3. A megfelelő csiszólókorong lyukait illessze a tépozárás talpon levő lyukakhoz. Rögzítéshez mindössze nyomja a csiszólókorongot a talpra.

**Megjegyzés:** A tépozárás talp élettartamának maximalizálása érdekében lassan fejtse le a csiszólókorongot a talpról, hogy elkerülje a tépozár sérülését.

**FIGYELMEZTETÉS:** Rendszeresen tisztítsa meg a talpat a csiszólókorong alá rakódott portól, és a cserével ne várja meg, hogy a korong teljesen elkopjon. A fenti két figyelmeztetés figyelmen kívül hagyása a talpon levő tépozár sérüléséhez vezethet, és a csiszólókorong nem fog megfelelően rögzülni.

## A segédmarkolat beállítása

- A segédmarkolat (5) magassága és helyzete a különböző munkapozícióknak és a felhasználó kényelmének megfelelően állítható (lásd az 1. ábrát).

1. Lazítsa fel a segédmarkolat rögzítését az állítókar (4) felemelésével.
2. Állítsa be a markolat magasságát, majd fordítsa a markolatot a megfelelő helyzetbe.
3. Szorítsa meg a rögzítőkart, hogy a segédmarkolatot a megfelelő helyzetben rögzítse.

## Poreszívás

**Megjegyzés:** A csiszológépet úgy tervezték, hogy egy háztartási poreszívóhoz vagy egy üzemi poreszívó rendszerhez lehessen csatlakoztatni. Ez a javasolt és leghatékonyabb módja a por elvezetésének.

**FIGYELMEZTETÉS:** Bármely tartozék le- vagy felszerelése előtt mindig győződjön meg róla, hogy a szerszám ki van kapcsolva, és ki van húzva a hálózati aljzattól.

**FIGYELMEZTETÉS:** Mindig csatlakoztassa a csiszológépet egy megfelelő poreszívóhoz vagy üzemi poreszívó rendszerhez, ha a csiszolás pora egészségére ártalmas anyagokat, például régi festés, lakkok, felületi bevonat stb. darabkát tartalmazza. Az egészségre ártalmas port mindig a törvényi előírások szerint dobja hulladékba.


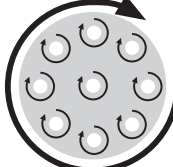

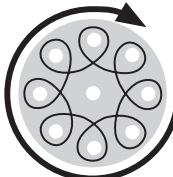


**⚠FIGYELMEZTETÉS:** Nagyfokú figyelmet fordítson a káros és mérgező porok elleni védelemre, amikor ólmalapú bevonattal rendelkező felületeket, fákat és fémeket csiszol, különös akkor, ha nem biztos az anyag pontos összetételében. Annak a személynek, aki belép a munkaterületre, viselnie kell a kifejezetten mérgező porok és füstök elleni védelemre tervezett maszkot. Gyermeknek és várandós nők NEM léphetnek be a munkaterületre. NE egyen, igyon vagy dohányozzon a munkaterületen.

- Nyomjon egy megfelelő gégecsövet a porlevető csompra (10). A porlevető csompra 32 mm átmérőjű gégecső illeszthető.

## A csiszolási üzemmód kiválasztása

**⚠FIGYELMEZTETÉS:** SOHA ne kísérje meg az üzemmódválasztó kapcsolót (3) megmozdítani, amikor a szerszám működik. Ez a gép meghibásodását okozhatja.

 <p><b>Az óramutató járásával ellentétes (bal) irányú helyzet</b></p>	<p><b> Szabad mozgás üzemmód</b> <i>finom csiszolás kis mennyiségű anyag eltávolításával</i></p> <p>Ez az üzemmód javasolt érzékeny felületek kezeléséhez, valamint finom polírozáshoz, polishing. A szabadon mozgó talp eredményeként az alkalmazott nyomástól függő mozgás érhető el állandó excentrikus mozgás mellett. Az alkalmazott nyomás változtatásával némileg szabályozható az anyagleválasztás mértéke.</p>	
 <p><b>Az óramutató járásával egyező (jobb) irányú kapcsolóhelyzet</b></p>	<p><b>Rögzített excentrikus üzemmód</b> <i>durva csiszolás nagy mennyiségű anyag eltávolításával és polírozással</i></p> <p>Ez az üzemmód a legnagyobb mértékű anyageltávolítást eredményezi, és nagyon durva, nem érzékeny felületek megmunkálásához ajánlott. Ez az üzemmód polírozáshoz is ajánlott. A kényszerpályán történő forgó mozgás eredményeként a talp egy excentrikus pályán végez állandó mozgást, miközben forog a tengelye körül.</p>	

**Megjegyzés:** Annak megállapítására, hogy a csiszológép milyen üzemmódba van állítva, húzza ki a gép dugaszát a hálózati konnektorból, majd próbálja meg kézzel elfordítani a tépőzáras talpat (2). Amennyiben a talpat nehéz elfordítani, és excentrikus pályán mozog, a rögzített excentrikus üzemmód van beállítva. Amennyiben a talp könnyen elfordul a tengelye körül, a csiszológép szabad mozgás üzemmódba van állítva.

## Használat

**⚠FIGYELMEZTETÉS:** Mindig viseljen megfelelő személyi védőfelszerelést, többek között védőszemüveget, légzés- és hallásvédelmi eszközt a szerszám használatá során.

**⚠FIGYELMEZTETÉS:** NE érintse meg a mozgó csiszolókorongot.

**⚠FIGYELMEZTETÉS:** A csiszolópapír cseréjével SOHA ne várjon addig, hogy az teljesen elkopjon. Ezen figyelmeztetések figyelmen kívül hagyása a tépőzáras felületek sérüléséhez vezethet, és a csiszolókorongon nem fog megfelelően rögzülni.

**Megjegyzés:** Lehetőség szerint mindig használjon csavaros szorító a munkadarab munkaasztalhoz rögzítéséhez.

## Be- és kikapcsolás

**⚠FIGYELMEZTETÉS:** NE kapcsolja be vagy ki a szerszámot terhelés alatt, mivel ez nagymértékben csökkenti a Be/Ki csúszókapcsoló (7) élettartamát.

1. Csatlakoztassa a dugvillát a hálózati aljzathoz.

**Megjegyzés:** A tápfeszültségjelző fény (11) világítani kezd, amikor a szerszámot csatlakoztatja a hálózati feszültséghez.

2. Szilárdan tartsa a szerszámot két kézzel: az egyik keze legyen a fő markolaton (8), a másik pedig az ellúsó markolaton (3) vagy a segédmarkolaton (5), és ügyeljen arra, hogy folyamatosan az ellenőrzése alatt tartsa a gépet.

3. Ügyeljen arra, hogy a gép ne érintkezzen a munkadarabbal bekapcsolás előtt.

4. A gép bekapcsolásához tojja a be/ki kapcsolót (7) előre, míg nem akad a helyére.

5. A be/ki csúszókapcsoló reteszelt helyzetből való kibillentéséhez és a gép leállításához nyomja le a be/ki kapcsoló alját.

**⚠FIGYELMEZTETÉS:** Emelje el a gépet a munkadarabtól a kikapcsolás előtt.

**⚠FIGYELMEZTETÉS:** Lerakás előtt mindig várja meg, hogy a gép teljesen abbahagyja a rezgést. Használat után mindig húzza ki a gép dugvilláját a hálózati csatlakozóból.

## A fordulatszám beállítása

- A Triton csiszológép változtható fordulatszám-szabályzással rendelkezik, mely lehetővé teszi számos tartozék használatát, valamint különböző anyagok és munkadarabok megmunkálását.

- Ez a Triton csiszológép két csiszolási üzemmóddal rendelkezik, melyeket az üzemmódválasztó kapcsoló (3) segítségével lehet kiválasztani (lásd a 2. és 3. ábrát):

1. Emelje fel a narancssárga reteszt, és használja az üzemmódválasztó kapcsoló elfordítására.
2. Ütközésig fordítsa el az óramutató járásával megegyező irányba vagy azzal ellentétesen az üzemmódválasztó kapcsolót.
3. Tojja oldalra, a zárt helyzetbe a narancssárga reteszt az alábbi ábrának megfelelően.

**⚠FIGYELMEZTETÉS:** NE kapcsolja be a gépet, amikor az üzemmódválasztó kapcsolón éppen üzemmódváltást végez, vagy ha a narancssárga retesz nincs lezárva. Ezzel károsítja a fogaskerekeket.

**⚠FIGYELMEZTETÉS:** Ne illesszen olyan tartozékat a tépőzáras talpra (2), melynek maximális névleges fordulatszáma nem éri el a jelen gép maximális üresjáratú fordulatszámát (lásd a Műszaki adatok c. szakaszt).

1. Görgebbe a fordulatszám-szabályzó tárcsát (12) felele, egy magasabb számértékhez a fordulatszám növelésére.
2. Görgebbe a fordulatszám-szabályzó tárcsát (12) lefele, egy alacsonyabb számértékhez a fordulatszám csökkentésére.

**Megjegyzés:** A Triton csiszológép elektronikus fordulatszám-szabályzással rendelkezik, mely terhelés alatt állandó értéken tartja a fordulatszámot.

- Amennyiben nem biztos abban, hogy a beállított fordulatszám megfelelő-e az adott munkához, kezdje a munkát alacsony fordulatszámmal, majd ellenőrizze az eredményt, és szükség esetén állítson be nagyobb fordulatszámot.

## Ötletek csiszoláshoz

- Amikor lehetséges, rögzítse a munkadarabot munkaasztalhoz. Győződjön meg arról, hogy a munkadarab a munka során nem tud elmozdulni.
- Amennyiben porelviselő rendszert csatlakoztatott a csiszológéphez, először a porelviselő rendszert kapcsolja be, majd utána a gépet. Kikapcsoláskor először a csiszológépet kapcsolja ki, majd utána a porelviselő rendszert.
- Körkörös, egyeneslétes mozgással mozgassa a csiszológépet a munkadarab felületén, méréseket, egyeneslétes nyomás mellett, míg el nem éri a felület megfelelő kidolgozottságát.

**⚠FIGYELMEZTETÉS:** A gépre kifejtett túlzott nyomás nem eredményezi az anyag gyorsabb eltávolítását, azonban a csiszolókorong idő előtti elkopásához vezet, és károsíthatja a gépet. A csiszolási teljesítmény és minőség főleg a megfelelő csiszolókorong kiválasztásától függ.

- Amennyiben továbbra is karcolások láthatók a munkadarabon csiszolás után, olvassa el „A megfelelő finomságú csiszolókorong kiválasztása” című szakaszt.

## Fém csiszolása

**FIGYELMEZTETÉS:** Fém csiszolásokor néhány további óvintézkedés megtétele szükséges.

- A csiszológép MINDIG megfelelő áramvédő kapcsolón (Fi-relé) keresztül csatlakoztassa az elektromos tápellátáshoz.
- A csiszológépet MINDIG csatlakoztassa egy megfelelő üzemi porelviselő rendszerhez.

- A szerszámot fém csiszolása előtt alaposan takarítsa meg.

**FIGYELMEZTETÉS:** A forró fémrészecskék és a szikrák meggyújthatják a maradék faport. MINDIG ALAPOSAN tisztítsa meg a gépet, ha fa csiszolásáról fém csiszolásra vált, vagy fordítva.

- A fém csiszolására használt csiszolókorong a továbbiakban nem használható fa csiszolására. A maradék fémrészecskék karcolásokat eredményezhetnek, és a munkadarab felületének sérüléséhez vezethetnek.

## Tartozékok

- A Triton forgalmazónál a tartozékok széles választéka, többek között lyukakkal ellátott, különböző finomságú, tépőzáras csiszolókorongok állnak rendelkezésre. A saját biztonsága érdekében kizárólag eredeti Triton tartozékokat használjon. A cserealkatrészek a Triton forgalmazónál vagy a [www.toolsparsonline.com](http://www.toolsparsonline.com) weboldalon szerezhetőek be.

## Karbantartás

**FIGYELMEZTETÉS:** Mindig válassza le a gépet a hálózati tápellátásról, mielőtt bármilyen karbantartási/tisztítási műveletet végezne.

- A szerszám kiváló minőségű anyagokból készült, és a legújabb, intelligens áramkörrrel rendelkezik, mely megőrvi a szerszámot és alkatrészeit a károsodástól. A termék normál használata esetén hosszú élettartam érhető el.

## Általános átvizsgálás

- Rendszeresen ellenőrizze, hogy minden rögzítőcsavar kellően meg van-e húzva. Ezek a rezgés hatására idővel fellazulhatnak.
- Minden egyes használat előtt ellenőrizze, hogy a hálózati kábel nem sérült egy kopott-e. A javítást egy hivatalos Triton szervizben kell elvégeztetni. Ez a tanács a szerszámmal használt hosszabbító kábelekre is érvényes.

## Kenés

- Megfelelő kenő aeroszollal rendszeres időközönként finoman kenje meg az összes mozgó alkatrészt.

## Tisztítás

**FIGYELMEZTETÉS:** MINDIG viseljen megfelelő személyi védőfelszerelést, többek között védőszemüveget és kesztyűt a szerszám tisztítása közben.

- Tartsa a szerszámot mindig tisztán. Szennyeződés és por hatására a belső alkatrészek kopása gyorsabb lesz, és lerövidül a szerszám élettartama.
- Tisztítsa meg a gép testét egy puha kefével vagy száraz ronggyal.
- A műanyag részek tisztításához soha ne használjon maró anyagot. Amennyiben a száraz tisztítás nem elegendő, enyhén mosogatószeres rongy használata javasolt.
- A szerszám soha nem érintkezhet vizel.
- A szerszámot használat előtt alaposan szárítsa meg.
- Ha lehetséges, használjon tiszt, száraz, szűrt levegőt a szellőzőnyílások átűvítéséhez (ahol szükséges).

## A porelvezető csomk eltávolítása

**Megjegyzés:** Amennyiben a porelvezetés csökkent hatásokkal működik, lehetséges, hogy a porelvezető csomk (10) eltömődött. Az alapos tisztításhoz eltávolítható.

## Hibaelhárítás

Hibajelenség	Lehetséges ok	Megoldás
A gép nem reagál a Be/Ki csúszókapcsoló (7) működtetésére	Nincs áram	Ellenőrizze, hogy a tápfeszültségjelző (11) világít-e; ellenőrizze a tápfeszültséget
	Hibás a Be/Ki csúszókapcsoló	A hibás Be/Ki csúszókapcsolót cseréltesse ki hivatalos Triton szervizben
A motor akadozik, teljesítménye lecsökken, szikrázik és/vagy égő szagot bocsát ki	A szénkéfék kopottak	Cserélje ki a szénkéféket (lásd a „Karbantartás” részt), vagy cseréltesse ki a hivatalos Triton szervizben
A gép nem végez csiszolást a Be/Ki csúszókapcsoló (7) működtetésére, noha a motor működik	Az üzemmódválasztó kapcsoló (3) két állás között maradt; a fogaskerekek nem kapcsolódtak össze	Ellenőrizze, hogy az üzemmódválasztó kapcsoló a két állás közül teljesen az egyik helyzetbe van-e tolvá, és ott reteszlődött-e

1. Egy megfelelő Phillips csavarhúzóval (nincs mellékelve) távolítsa el a porelvezető csomk csavarját (13).
2. Húzza ki a porelvezető csomköt a hajtóműházból.
3. Alaposan tisztítsa meg a porelvezető csomk belsejét (ehhez szűrt levegőt használata javasolt).
4. Illesse vissza a porelvezető csomk lapos végét a hajtóműházra.
5. Helyezze vissza egy megfelelő Phillips csavarhúzóval a porelvezető csomk csavarját.

**Megjegyzés:** Amennyiben a porelvezetés tisztítás után sem működik megfelelően, tisztításához távolítsa el a tépőzáras csiszolókorongot, majd vizsgálja meg a tépőzáras talp (2) és a hajtóműház porelvezető csatornáit (lásd „A talp felszerelése” című szakaszt).

## A talp fékjének karbantartása

- Szabad mozgás üzemmódban a tépőzáras talp (2) és a fém hajtóműház közötti gumigyűrű (lásd az „A” ábrát) szabályozza a talp gyorsulását a szerszám bekapcsolásától egészen addig, míg a tépőzáras talp el nem éri a teljes fordulatszámát.
- A gumigyűrű a használat során kopik, és ki kell cserélni, ha fékező/szabályzó képessége csökken (lásd „A talp felszerelése” című szakaszt a talp leszerelésével és cseréjével kapcsolatban).
- Alkatrészekért vagy a csere elvégzéséért forduljon a hivatalos Triton szervizhez.

## Tépőzáras felületek

- A tépőzáras felületeket tisztán, szennyeződéstől és idegen anyagtól, például hajtól, rostoktól, homoktól mentesen kell tartani.
- A tartozékok megfelelő tapadásának biztosítása érdekében a tépőzáras felületeknek jó állapotban kell lenniük.
- Gyakori használat esetén a tépőzár horgai és hurkai idővel megnyúlnak vagy eltörnek, és többé nem képes a megfelelő mértékű tapadás biztosítására.

**Megjegyzés:** A csiszológép tépőzáras talpára NEM vonatkozik a garancia. A talp cserealkatrészként a hivatalos Triton márkaszervizekben beszerezhető.

## Szénkéfék

- Idővel a motorban levő szénkéfék elkophatnak.
- A túlzottan kopott szénkéfék teljesítménycsökkenést, szakaszos működést vagy látható szikrázást okozhatnak.
- A szénkéfék cseréjéhez távolítsa el a szénketefatartó zárdugóját (9) a gép mindkét oldalán. Vegye ki a kopott szénkéféket, és helyezzen be újakat. Helyezze vissza a zárdugókat. Másik lehetőségként ezt a műveletet végeztesse el a hivatalos Triton szervizzel.

## Tárolás

- Tárolja ezt a szerszámot körültekintően, egy biztonságos, száraz, gyermekek által nem elérhető helyen.

## A készülék hulladékba helyezése

A már nem működőképes és javíthatatlan szerszámok ártalmatlanítása során mindig tartsa be a nemzeti előírásokat.

- Ne dobja ki a háztartási hulladékkal együtt.
- Forduljon a helyi hulladékkezelési hatóságához, hogy tájékozódjon a szerszám ártalmatlanításának megfelelő módjáról.

Lassú anyagleválasztás	A csiszolókorong túl finom vagy kopott	Tegyen fel új vagy durvább szemcseméretű csiszolókorongot
	A gép fordulatszáma túl alacsony	Növelje a gép fordulatszámát
	Helytelen csiszolási üzemmód van kiválasztva	Váltson csiszolási üzemmódot „A csiszolási üzemmód kiválasztása” fejezetben leírtak szerint
Karcosok láthatók a munkadarabon csiszolás után	A csiszolókorong túl durva	Tegyen fel új, finomabb szemcseméretű csiszolókorongot
	Nem távolított el elegendő anyagot a munkadarabról	Folytassa a csiszolást
Égésnyomok a munkadarabon	A csiszolókorong nem megfelelő a munkadarabhoz	Helyezzen fel megfelelő csiszolókorongot
	A gép fordulatszáma túl magas	Csökkentse a gép fordulatszámát
	Túl nagy nyomást fejtett ki a csiszológépre	A gép mozgásakor kisebb nyomóerőt fejtson ki
	Helytelen csiszolási üzemmód van kiválasztva	Váltson csiszolási üzemmódot „A csiszolási üzemmód kiválasztása” fejezetben leírtak szerint
Túlzott mértékű porkibocsátás	Nincs porszívó rendszer csatlakoztatva, vagy a porszívó rendszer nincs bekapcsolva	Ellenőrizze a porszívó gégecső csatlakoztatását, valamint azt, hogy a porszívó rendszer be van-e kapcsolva
	A porszívás nem működik; a csiszolókorong lyukai nem esnek egybe a talp lyukaival; a porszívó lyukak eltömődtek	Állítsa be újra a csiszolókorongot; szüntesse meg a porszívó lyukak eltömődését

## Jótállás

A jótállás regisztrálásához látogassa meg webhelyünket a [www.tritontools.com](http://www.tritontools.com) címen, és adja meg adatait. Adatai bekerülnek a levelezési listánkba (kivéve, ha ezt másképpen adja meg), és tájékoztatjuk a későbbi kiadásokról. A megadott adatokat nem bocsátjuk harmadik fél rendelkezésére.

## Vásárlási nyilvántartás

Vásárlás dátuma: \_\_\_/\_\_\_/\_\_\_

Típus: TGE05 Őrizzze meg a vásárlást igazoló nyugtát.

## EK Megfelelőségi nyilatkozat

Alulírott: Mr Darrell Morris

meghatalmazva az alábbi által: Triton Tools

Kijelentem, hogy az alábbi

Ezt a nyilatkozatot a gyártó kizárólag a saját felelősségére bocsájtotta ki.

A nyilatkozat tárgya megfelel az Európai Unió idevonatkozó harmonizációs törvényeinek.

Azonosító kód: 460509

Leírás: Fogaskerékajtású excentercsiszoló, 500 W

kielégíti az alább felsorolt irányelvek és szabványok előírásait:

- 2006/42/EC gépészeti irányelv
- Alacsony feszültségre vonatkozó 2006/95/EC irányelv
- 2004/108/EC EMC irányelv
- 2011/65/EU RoHS irányelv
- EN 60745-1
- EN 60745-2-4
- EN 55014-1
- EN 55014-2
- EN 61000-3-2
- EN 61000-3-3
- EN 62321

A Triton Precíziós Szerszámgépek garantálják vásárlóinknak, hogy bármely alkatrész anyaghibából vagy gyártási hibából, a vásárlás időpontjától számított 3 éven belül bekövetkezett meghibásodása esetén, a Triton ingyenesen megjavítja - vagy alapos megfontolás esetén kicseréli – a hibás alkatrészt.

Ez a garancia nem vonatkozik ipari jellegű használatra, továbbá általános jellegű kopásra, illetve a termék nem rendeltetésszerű használatából eredő meghibásodására.

\*Regisztráljon az interneten 30 napon belül.

Feltételek és kikötések vonatkoznak.

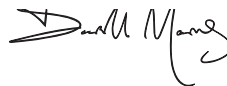
Nincs hatással a törvényben meghatározott jogaira.

Tanúsító testület: TÜV Rheinland Co., Ltd.

A műszaki dokumentációt tárolja: Triton Tools

Dátum: 13/08/2014

Dátum:



Mr Darrell Morris

Igazgató

A gyártó neve és címe:

Powerbox International Limited, Company No. 06897059. Registered

address: Powerbox, Boundary Way, Lufton Trading Estate, Yeovil, Somerset

BA22 8HZ, United Kingdom.

# Preklad originálního návodu

## Úvod

Děkujeme za zakoupení výrobku Triton. Tento návod obsahuje nezbytné informace pro bezpečné používání a správnou funkci tohoto výrobku. Tento výrobek nabízí mnoho jedinečných funkcí. Je možné, že jste již s podobným výrobkem pracovali; přesto si důkladně přečtěte tento návod, abyste rozuměli pokynům. Ujistěte se, že všichni, kdo s výrobkem pracují, tento návod četli a porozuměli mu.

## Použité symboly

Typový štítek na vašem nářadí může obsahovat symboly. Ty představují důležité informace o výrobku nebo pokyny k jeho použití.



Používejte chrániče sluchu  
Používejte ochranné brýle  
Používejte respirátory  
Používejte ochrannou přilbu



Používejte ochranné rukavice



Přečtěte si návod



Pozor!



Pouze pro použití vevnitř!



Nebezpečné výpary nebo plyny!



Nářadí vždy vypojte z elektrické sítě, pokud provádíte úpravy, měníte příslušenství, čistíte, provádíte údržbu a když nářadí nepoužíváte!



Vyžaduje nebo se doporučuje odsávání prachu



Třída ochrany II (dvojitá izolace pro vyšší ochranu)



**OCHRANA ŽIVOTNÍHO PROSTŘEDÍ**  
Nevyhazujte elektronářadí do domovního odpadu. Zařízení odevzdejte k recyklaci. V případě dotazů kontaktujte příslušný úřad nebo prodejce.



V souladu s příslušnou legislativou a bezpečnostními standardy.

## Tabulka technických zkratk

<b>V</b>	volty	<b>DC</b>	stejnoseměrný proud
<b>~, AC</b>	střídavý proud	<b>W, kW</b>	watt, kilowatt
<b>A, mA</b>	ampér, miliampér	<b>/min or min<sup>-1</sup></b>	operace za minutu
<b>n0</b>	otáčky naprázdno	<b>rpm</b>	otáčky za minutu
<b>n</b>	jmenovité otáčky	<b>dB(A)</b>	hladina akustického tlaku v decibelech (vážená)
<b>opm</b>	oběhy nebo oscilace za minutu	<b>m/s<sup>2</sup></b>	metry za sekundu <sup>2</sup> (velikost vibrací)
<b>°</b>	stupně		
<b>Ø</b>	přůměr		
<b>Hz</b>	hertz		

## Technická data

<b>Objednací číslo:</b>	TGEOS
<b>Napětí:</b>	220-240V~, 50Hz, 500W
<b>Otáčky naprázdno:</b>	2500-6250 min <sup>-1</sup>
<b>Přůměr oscilační kružnice:</b>	5 mm, náhodný nebo nastavitelný
<b>Přůměr opěrného talíře:</b>	150 mm, s 8 otvory pro odsávání prachu 125 mm, s 5 otvory pro odsávání prachu
<b>Třída ochrany:</b>	
<b>Třída krytí:</b>	IP20
<b>Délka přívodního kabelu:</b>	3 m
<b>Hmotnost:</b>	3,1 kg
<b>Informace o hluku a vibracích:</b>	
<b>Akustický tlak L<sub>pa</sub>:</b>	83,9 dB(A)
<b>Akustický výkon L<sub>wa</sub>:</b>	94,4 dB(A)
<b>Tolerance K:</b>	3dB
<b>Vážené vibrace a<sub>h</sub>:</b>	20,503 m/s <sup>2</sup>
<b>Tolerance :</b>	1,5 m/s <sup>2</sup>

**VAROVÁNÍ:** Pokud hladina hluku přesáhne 85 dB(A), vždy noste chrániče sluchu a omezte dobu práce s elektronářadím. Pokud se hladina hluku stane nepřijemnou, i s chrániči sluchu, ihned přestaňte nářadí používat. Zkontrolujte, zda máte chrániče sluchu správně připevněné, aby mohly poskytovat potřebné snížení hladiny hluku, které elektronářadí vydává.

**VAROVÁNÍ:** Vystavení se vibracím elektronářadí může způsobit ztrátu vnímání dotyku, necitlivost rukou, mravení a/nebo omezenou schopnost úchopu. Dlouhodobé vystavení vibracím může obtíže změnit v chronický stav. Pokud je třeba, omezte čas, kdy jste vibracím vystaveni a používejte anti-vibrační rukavice. Elektronářadí nepoužívejte v prostředí s nižší než pokojovou teplotou, protože vibrace mohou mít větší efekt. Využijte hodnot uvedených v technických datech, abyste určili vhodnou délku práce a frekvenci práce s elektronářadím.

Úroveň hluku a vibrací byla změněna podle měřících metod normovaných v EN60745, příp. podobných mezinárodních standardů. Naměřené hodnoty odpovídají běžnému užítí elektronářadí v běžných pracovních podmínkách. Špatně udržované, nesprávně složené nebo špatně používané nářadí může vytvářet vyšší hladiny hluku i vibrací. [www.osha.europa.eu](http://www.osha.europa.eu) nabízí informace o úrovni hluku a vibrací v pracovním prostředí; tyto informace mohou být užitečné pro hobby uživatele, kteří používají přístroj častěji.

# Bezpečnostní opatření

## UPOZORNĚNÍ: Přečtěte si všechna bezpečnostní varování a instrukce.

Neuposlechnutí následujících varování může způsobit úraz elektrickým proudem, požár a/nebo vážné poranění.

**UPOZORNĚNÍ:** Tento přístroj nesmí být používán osobami (včetně dětí) s tělesným nebo mentálním poškozením. Dále ho nesmí používat osoby s minimem zkušeností nebo znalostí.

Uchovávejte všechna varování a instrukce pro budoucí použití.

Výrazem "elektronáři" zmiňovanými v bezpečnostních opatřeních se rozumí přístroje používané v elektrické síti (se síťovým kabelem) anebo zařízení, které využívá bateriový pohon (bez síťového kabelu).

### 1. Bezpečnost pracovního místa

- Udržujte pracovní místo čisté a dobře osvětlené. Neporádek nebo neosvětlené pracovní místo může vést k úrazům.
- Nepoužívejte elektronáři v prostředí ohroženém explozí, kde se nacházejí hořlavé kapaliny, plyny nebo prach. Elektronáři vytváří jiskry, které mohou prach nebo páry zapálit.
- Děti a jiné přihlízející osoby udržujte při použití elektronáři daleko od pracovního místa. Při rozptýlení můžete ztratit kontrolu nad přístrojem.

### 2. Bezpečná práce s elektrinou

- Připojovací zástrčka elektronáři musí odpovídat zásuvce. Zástrčka nesmí být žádným způsobem upravená. Společně s elektronáři dily s ochranným uzemněním nepoužívejte žádné adaptérové zástrčky. Neupravené zástrčky a vhodné zásuvky snižují pravděpodobnost úrazu elektrickým proudem.
- Vyhnete se tělesnému kontaktu s uzemněnými povrchy jako je potrubí, topná tělesa, sporáky a chladničky. Je-li vaše tělo uzemněno, hrozí zvýšené riziko úrazu elektrickým proudem.
- Chraňte zařízení před deštěm a vlhkem. Vniknutí vody do elektronáři zvyšuje nebezpečí úrazu elektrickým proudem.
- Dbejte na účel kabelu, nepoužívejte jej k nošení či zavěšení elektronáři nebo k vytáhnutí zástrčky ze zásuvky. Udržujte kabel daleko od tepla, oleje, ostrých hran nebo pohyblivých dílů stroje. Poškozené nebo spínací kabely zvyšují riziko zášahu elektrickým proudem.
- Pokud pracujete s elektronáři venku, použijte pouze takové prodlužovací kabely, které jsou způsobilé i pro venkovní použití. Použití prodlužovacího kabelu, jež je vhodný pro použití venku, snižuje riziko zášahu elektrickým proudem.
- Pokud se nelze vyhnout provozu elektronáři ve vlhkém prostředí, použijte proudový chránič. Použití proudového chráničce snižuje riziko zášahu elektrickým proudem.
- Pro použití v Austrálii a na Novém Zélandu doporučujeme, aby byl tento výrobek VZDY dodáván společně s proudovým chráničem se zbytkovým proudem 30mA nebo méně.

### 3. Osobní bezpečnost

- Buďte pozorní, dávejte pozor na to, co děláte, a přistupujte k práci s elektronáři dily rozumně. Nepoužívejte žádné elektronáři, pokud jste unaveni nebo pod vlivem drog, alkoholu nebo léků. Moment nepozornosti při použití elektronáři může vést k vážným poraněním.
- Noste osobní ochranné pomůcky a vždy ochranné brýle. Nošení osobních ochranných pomůcek jako je maska proti prachu, bezpečnostní obuv s protiskluzovou podrážkou, ochranná přilba nebo sluchátka, podle drůha použití elektronáři, snižují riziko poranění.
- Zabraňte neumyšlnému uvedení do provozu. Přesvědčte se, že je elektronáři vypnuté, dříve, než jej uchoptíte, poneseťe či připojíte na zdroj proudu a/nebo akumulátor. Máte-li při nošení elektronáři prst na spínači, nebo pokud stroj připojíte ke zdroji proudu zapnutý, může dojít k úrazům.
- Než elektronáři zapnete, odstraňte seřizovací nástroje nebo šroubováky. Nástroj nebo klíč, které se nachází v otáčivém dílu stroje, může vést k poranění.
- Zajištěte si bezpečný postoj a udržujte vždy rovnováhu. Tím můžete elektronáři v neočekávaných situacích lépe kontrolovat.
- Noste vhodné oděv. Nenoste žádný volný oděv nebo šperky. Vlasy, oděv a rukavice udržujte daleko od pohyblivých dílů. Volný oděv, šperky nebo dlouhé vlasy mohou být zachyceny pohyblivými díly.
- Lze-li namontovat odsávací či zachycující přípravky, přesvědčte se, že jsou připojeny a správně použity. Použití odsávání prachu může snížit ohrožení prachem.

### 4. Svědomité zacházení a používání elektronáři

- Přístroj nepřetěžujte. Pro svou práci použijte k tomu určené elektronáři. S vhodnými elektronáři dily zvládnete práci lépe a bezpečněji.
- Nepoužívejte žádné elektronáři, jehož spínač nebo přívodní kabel je vadný. Elektronáři, které nelze zapnout či vypnout, je nebezpečné a musí se opravit.

- Než provedete seřízení stroje, výměnu dílů příslušenství nebo stroj odložíte, vytáhněte zástrčku ze zásuvky a/nebo odstraňte akumulátor. Toto preventivní opatření zabrání neúmyslnému zapnutí elektronáři.
- Uchovávejte nepoužívané elektronáři mimo dosah dětí. Nenechte stroj používat osobám, které se strojem nejsou seznámeny nebo nečetly tyto pokyny. Elektronáři je nebezpečné, je-li používáno nezkušenými osobami.
- Pečujte o elektronáři dily svědomitě. Zkontrolujte, zda pohyblivé díly stroje bezvadně fungují a nevzpíchní se, zda díly nejsou zlomené nebo poškozené tak, že je omezena funkce elektronáři. Poškozené díly nechte před opětovným použitím přístroje opravit. Mnoho úrazů má příčinu ve špatně udržovaném elektronáři.
- Rezné nástroje udržujte ostré a čisté. Pečlivě ošetřované rezné nástroje s ostrými řeznými hranami se méně vzpíchní a snadněji se vedou.
- Používejte elektronáři, příslušenství, nasazovací nástroje apod. podle těchto pokynů. Respektujte přitom pracovní podmínky a prováděnou činnost. Použití elektronáři pro jiné než určené použití může vést k nebezpečným situacím.

### 5. Servis

- Nechte vaše elektronáři dily opravit pouze certifikovaným odborným personálem a pouze s originálními náhradními díly. Tím bude zajištěno, že bezpečnost stroje zůstane zachována.

# Bezpečnostní opatření při broušení

**VAROVÁNÍ:** Držte elektrické nářadí pouze za izolované rukojeti nebo v určených místech pro držení, protože brusný list se může dotknout přívodního kabelu. Přerušení kabelu pod proudem by mohlo propojit elektrický proud na kovové díly nářadí a způsobit obsluhu úraz elektrickým proudem.

**VAROVÁNÍ:** Použití upínky nebo jiným způsobem připevněte opracovaný díl ke stabilní podložce. Držet obráběný díl rukou nebo přitlačit k podložce není stabilní a může vést ke ztrátě držení.

- Vždy používejte vhodné ochranné pomůcky včetně protiprachové masky minimální stupněm filtrace FFP2, ochranné brýle a prostředky ke ochraně sluchu
- Zajištěte, aby všechny osoby v blízkosti pracovního prostoru byly vybaveny vhodnými osobními ochrannými pomůckami
- Dbejte zvláštní opatrnosti při broušení dřeva (např. buk, dub, mahagon a teak), protože vznikající prach při broušení je toxický a může způsobit alergické reakce
- NIKDY nezpracováváte materiály obsahující azbest. Poradte se s kvalifikovaným odborníkem, pokud si nejste jisti, zda výrobek obsahuje azbest
- Hořčík nebo slitiny s vysokým obsahem hořčíku nikdy nebruste
- Buďte si vědomi toho, že materiály k broušení mohou být natřeny barvou nebo prostředky k ošetření povrchu. Mnoho těchto látek může vytvářet toxický prach nebo být jiným způsobem škodlivé. Při práci v budovách postavených před rokem 1960 je zvýšené riziko výskytu barev na bázi olova
- Prach vzniklý při broušení olovatých barev je obzvlášť nebezpečný pro děti, těhotné ženy a osoby s vysokým krevním tlakem. NEDOVOLTE, aby tyto osoby pohybovaly v blízkosti pracovního prostoru, i když jsou vybaveny vhodnými osobními ochrannými prostředky
- Kdykoliv je to možné, použijte k odsávání prachu a zplodin vysavač
- Buďte zvláště opatrní při používání nářadí pro broušení jak dřeva, tak kovu. Jiskry při broušení kovů mohou snadno zapálit dřevěný prach. VZDY pečlivě vyčistěte vaše nářadí, aby se snížilo riziko vzniku požáru
- Vyprázdňete nádobu nebo sáček na prach vícekrát během broušení, před přestávkou v práci a po skončení práce. Prach může způsobit nebezpečí výbuchu. NEVHAZUJTE brusný prach do otevřeného ohně. Při styku pracovních částic s částicemi oleje nebo vody může dojít k samovolnému vznícení. Likvidací odpadů provádějte pečlivě a v souladu s místními zákony a předpisy.
- Broušené plochy i brusný papír se mohou zahřát během procesu. Jestliže zjistíte známky hoření, kouř nebo popel, přerušte práci a nechte materiál ochladit. NEDOTÝKEJTE se opracovaného povrchu nebo brusného papíru, dokud nevychladne.
- NEDOTÝKEJTE SE brusného papíru při chodu nářadí
- m. VZDY vypněte nářadí před odložením
- n. NEPOUŽÍVEJTE pro broušení za mokra. Částice kapaliny mohou vniknout do prostoru motoru a způsobit úraz elektrickým proudem
- o. VZDY před výměnou brusného papíru odpojte brusku od elektrické sítě
- p. I když je tento nástroj používán, jak je předepsáno, není možné zamezit vzniku všech rizikových faktorů. Máte-li pochyby o bezpečném použití nářadí, nepoužívejte jej

## Popis dílů

1. Brusný kotouč
2. Opěrný talíř na suchý zip
3. Přepínač pro režim práce
4. Páčka pro nastavení polohy pomocné rukojeti
5. Pomocná rukojeť
6. Přední rukojeť
7. Posuvný spínač
8. Hlavní rukojeť
9. Kryt přístupu k uhlíkům
10. Výfuk prachu
11. Kontrolka zapnutí
12. Spínač pro nastavení rychlosti otáček
13. Šroub pro připojení odsávání

## Příslušenství (není vyobrazeno):

- 6 x brusné listy na suchý zip (2 x 60 zrnitost, 2 x 120 zrnitost, 2 x 240 zrnitost)
- 1 pár náhradních uhlíků
- 1 x Opěrný talíř na suchý zip (125 mm)

## Doporučené použití

- Rotační excentrická bruska se dvěma způsoby práce pro broušení a leštění je určena pro broušení a leštění dřeva, plastů, kovů, kompozitních materiálů, barev/laků, VÝPLNÍ a podobných materiálů, za použití kompatibilní příslušenství, jako jsou brusné listy a lešticí houby.

**VAROVÁNÍ:** Toto nářadí smí být používáno pouze pro broušení na suchu; je nevhodné pro broušení za mokra.

## Vybalení vašeho nářadí

- Nářadí opatrně vybalte a zkontrolujte. Seznamte se se všemi jeho vlastnostmi a funkcemi.
- Ujistěte se, že v balení byly všechny díly a že jsou v pořádku. Pokud bude nějaký díl chybět nebo bude poškozen, nechejte si tyto díly vyměnit předtím, než s nářadím začnete pracovat.

## Před použitím

### Nasazení opěrného talíře

**VAROVÁNÍ:** Před demontáží nebo nasazením opěrného talíře vždy odpojte brusku od elektrické sítě.

**Poznámka:** Tato bruska je dodávána s již při montáži nasazeným opěrným talířem (2). Někdy je ale nutno vyjmout a nahradit opěrný talíř, např. pro montáž náhradního dílu, údržbu nářadí nebo pro pečlivé vyčištění brusky.

1. Přepněte brusku do režimu s nulovou excentricitou (viz výběr brusnicového režimu)
2. Vyměňte brusný kotouč (1) (pokud je nasazen) odtržením od opěrného talíře (2)
3. Použijte šestihřanný klíč (není součástí dodávky) odpovídající velikosti k uvolnění šroubu v ose opěrného talíře proti směru hodinových ručiček
4. Vyměňte šroub, pružnou podložku a podložku
5. Vytáhněte opěrný talíř z krytu převodovky
6. Pro účely čištění odeberte také pryžovou manžetu (viz obr. A)
7. Smontujte v obráceném postupu

Mějte na vědomí:

- pryžová manžeta má plochý límeč, který zapadá do vybrání v plochem dřevě převodovky skříň (viz obr. B)
- opěrný talíř se vkládá stranou s vystupujícím kotoučem do vřetene (viz obr. C)

### Výběr odpovídající zrnitosti brusného kotouče

- Brusné kotouče jsou k dispozici v mnoha stupních zrnitosti: hrubá (60), střední (120) i jemná (240)
- Použijte brusný kotouč s hrubou zrnitostí na hrubé obroušení, střední na dosažení hladkého povrchu a jemnou na dokončovací práce
- Vždy používejte brusné kotouče dobré kvality, aby se dosáhlo maximální kvality broušeného povrchu
- Doporučujeme provést zkoušku broušení na odpadním kusu materiálu pro stanovení optimální zrnitosti brusného kotouče pro konkrétní úlohu. Pokud se na broušeném povrchu objevují stopy po broušení, zkuste buď znovu použít brusný kotouč s hrubší zrnitostí, než znovu použijete kotouč s jemnější zrnitostí, nebo použijte nový brusný kotouč a odstraňte stopy po broušení, než přistoupíte k dokončení práce brusným kotoučem s jemnější zrnitostí

## Upevnění brusného kotouče

**VAROVÁNÍ:** Vždy se přesvědčte, že je bruska vypnutá a odpojena od elektrické sítě před nasazováním či snímáním brusných kotoučů.

**Poznámka:** NEPOUŽÍVEJTE opotřebované, pothrané nebo silně zanesené brusné kotouče. Ujistěte se, že cizí předměty, jako jsou hřebíky a šrouby, byly odstraněny z povrchu materiálu před začátkem broušení.

**VAROVÁNÍ:** NEPOUŽÍVEJTE brusné kotouče použité již na broušení kovových povrchů na broušení dřeva. To může vést k odírání broušeného dřevěného povrchu.

Abyste správně fungoval pracový odsávací systém, bruska Triton musí být používána s brusnými listy s otvory, které svým rozmištěním odpovídají otvorům v opěrném talíři (2):

1. Odtrhněte použité, opotřebované brusný kotouč z opěrného talíře (2)
2. Odstraňte veškerý prach a nečistoty z opěrného talíře
3. Brusný kotouč nastavte tak, aby otvory v listu odpovídaly otvorům v opěrném talíři
4. Přitiskněte brusný list na talíř, aby se přichytily

**Poznámka:** Aby se dosáhlo vyšší životnosti opěrného talíře, je nutné odtržení brusného kotouče provádět pomalu, aby se neopotřeboval upínací systém talíře.

**VAROVÁNÍ:** Dbejte na to, aby se pravidelně vyčistil nahromaděný prach pod brusným kotoučem a nenechte brusný kotouč úplně opotřebit. Nedodržení těchto dvou preventivních opatření může vést k poškození suchého zipu na spodní straně brusného kotouče, který pak správně nedrží.

## Seřízení pomocné rukojeti

- Výška a nastavení pomocné rukojeti (5) může být upravena tak, aby se nástroj přizpůsobil různým pracovním pozicím a odpovídal požadavkům uživatele (viz obrázek 1):

1. Uvolněte rukojeť upevňovacího mechanismu zvednutím páčky pro nastavování polohy pomocné rukojeti (4)
2. Nastavte výšku pomocné rukojeti podle potřeby, a nastavte rukojeť do požadované polohy
3. Utáhněte páčku pro zajištění polohy pomocné rukojeti v nové pozici

## Odsávání prachu

**Poznámka:** Tato bruska je určena pro připojení hadic na domácí vysavač nebo dilenský odsávací systém. Toto je doporučováno jako nejúčinnější způsob odsávání prachu.

**VAROVÁNÍ:** Vždy se ujistěte, že bruska je vypnuta a odpojena od elektrické sítě, než se připojí nebo demontuje příslušenství brusky.

**VAROVÁNÍ:** Vždy připojte brusku k vysavači nebo dilenskému odsávacímu systému v případě, že brusný prach obsahuje škodlivé látky, jako jsou částice starých nátěrů, laků, povrchové nátěry atd. Vždy se zbavte škodlivého prachu v souladu s právem a správními předpisy.

**VAROVÁNÍ:** Zvlášť je nutno se chránit proti působení škodlivých a toxických prachů při broušení olivnatými barvami lakovaných povrchů, dřeva a kovů, a to zejména pokud není známé složení. Všechny osoby vstupující do pracovního prostoru musí nosit masku speciálně navrženou pro ochranu proti toxickému prachu a výparů. Dětem a těhotným ženám není dovoleno do těchto pracovních prostorů vstupovat. Při práci nekonzumujte potraviny, nepijte a nekuřte.

- Nasuňte odpovídající hadici vysavače na přípojovací nátrubek (10). Je navržen pro průměr hadice 32 mm.


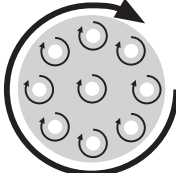

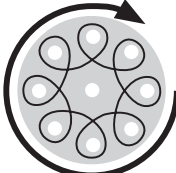
## Volba režimu broušení

**VAROVÁNÍ:** NIKDY nemějte režim přepínačem režimu (3) za chodu brusky. To by mohlo způsobit poškození nářadí.

- Bruska Triton má dva brusné režimy, které lze volit přepínačem režimu (3) (viz obrázky 2 a 3):

1. Zvedněte oranžovou západku, aby se mohl aktivovat přepínač režimu.
2. Otočte přepínač režimu proti nebo po směru hodinových ručiček až na doraz
3. Uzakmněte oranžovou západku, jak je ukázáno na obrázku níže

**VAROVÁNÍ:** Nezapínejte brusku s přepínačem režimu v mezipoloze nebo když oranžová západka není v uzamknuté poloze. Může dojít k poškození převodovky.

 <p><b>Pozice přepínače proti směru hodinových ručiček (doleva)</b></p>	<p><b>Režim volného broušení</b></p> <p><i>Jemné broušení s malým úběrem materiálu</i></p> <p>Tento režim je doporučen jak pro broušení povrchů vyžadujících citlivý přístup tak i pro leštění. V důsledku volného režimu pohybu opěrného talíře je dosaženo přítlaku závislého na aplikaci rotačního pohybu při konstantní excentricitě. Změnou přítlaku lze mírně upravit velikost úběru materiálu.</p>	
 <p><b>Pozice přepínače po směru hodinových ručiček (doprava)</b></p>	<p><b>Pevně stanovený režim</b></p> <p><i>hrubé broušení s vysokým úběrem materiálu a leštění</i></p> <p>Tento provozní režim dosahuje nejvyššího úběru materiálu a je vhodný pro práci s velmi hrubými povrchy. Tento režim je také doporučen pro leštění. V důsledku nuceného otáčení se opěrný talíř stále pohybuje excentricky a rotuje okolo osy.</p>	

**Poznámka:** Chcete-li určit režim broušení, pro který je bruska nastavena, odpojte brusku od zdroje napájení, a pokuste se otočit rukou opěrným talířem (2). Pokud je těžké otočit upínacím talířem a pohybuje se excentricky, je zvolen pevně stanovený režim. Jestliže se opěrný talíř snadno otáčí kolem své osy, bruska je nastavena do režimu volného broušení.

## Pokyny pro použití

**VAROVÁNÍ:** Při práci s tímto nářadím vždy používejte odpovídající ochranné pomůcky, včetně ochrany očí, dýchacích cest a chránící sluchu.

**VAROVÁNÍ:** Nedotýkejte se brusného kotouče při chodu brusky.

**VAROVÁNÍ:** NIKDY nedovolte úplné opotřebení brusného kotouče před výměnou. Nedodržení těchto preventivních opatření může vést k poškození suchého zipu na povrchu opěrného talíře, což vede k problémům s řádným upevněním brusného kotouče.

**Poznámka:** Vždy zajistěte upevnění opracovávaného materiálu k pracovnímu stolu, pokud je to možné.

### Zapnutí a vypnutí

**VAROVÁNÍ:** Nevypínejte/nezapínejte brusku, když je zatížena. Následkem je snížení životnosti přepínače (7).

1. Připojte brusku k elektrické síti

**Poznámka:** Kontrolka zapnutí (11) se rozsvítí po připojení brusky k síti.

2. Držte nářadí pevně oběma rukama, jednou za hlavní rukojeť (8), druhou za přední rukojeť (3) nebo za pomocnou rukojeť (5), a ujistěte se, že ovládáte nástroj za všech okolností

3. Ujistěte se, že nástroj není v kontaktu s materiálem před zapnutím

4. Posuňte posuvný spínač (7) do přední polohy pro zapnutí nářadí

5. Stlačím spínače na spodní straně uvolníte posuvný spínač a vypnete brusku

**VAROVÁNÍ:** Před vypnutím brusky zvedněte brusku z broušeného povrchu

**VAROVÁNÍ:** Před odložením brusky vyčkejte do úplného zastavení nářadí. Vždy odpojte nářadí od elektrické sítě.

### Nastavení rychlosti nářadí

• Bruska Triton je vybavena regulací otáček, které vám umožní použít celou řadu příslušenství pro práci s různými materiály, opracovávanými díly a předměty.

**VAROVÁNÍ:** Nikdy nepřipevňujte na opěrný talíř brusné kotouče, které specifikaci otáček neodpovídají maximálním otáčkovým rychlostem (viz Specifikace).

1. Pro zvýšení otáček brusky posuňte spínač pro nastavení rychlosti otáček (12) směrem dolů

2. Pro snížení otáček brusky posuňte spínač pro nastavení rychlosti otáček (12) směrem nahoru

**Poznámka:** Bruska Triton je vybavena elektronickým regulátorem otáček, který udržuje nastavené otáčky konstantní při zatížení.

• V případě pochybností o správném nastavení otáček pro broušení lze začít s nízkými otáčkami a po odzkoušení nastavit správnou hodnotu otáček

### Doporučení pro broušení

• Upevněte opracovávaný díl na pracovní stůl, pokud je to možné. Zajistěte, aby se broušený díl při broušení nemohl posunout

• Pokud je bruska připojena k odsávacímu systému, zapněte nejdříve odsávání a potom zapněte brusku.

• Udržujte brusku v kruhovém pohybu po povrchu materiálu - používejte rovnoměrný, mírný tlak, dokud se nedosáhne požadované kvality povrchu.

**VAROVÁNÍ:** Nadměrný přítlak nevede k rychlejšímu úběru materiálu; to může způsobit předčasné opotřebení brusného kotouče a následné poškození nářadí. Brusný výkon a kvalita závisí především na volbě správných brusných kotoučů.

• Jestliže se stále objevuje poškřábání povrchu materiálu – viz „Výběr odpovídající zrnitosti brusného kotouče“

### Broušení kovových povrchů

**VAROVÁNÍ:** Při broušení kovových povrchů je třeba dbát následujících opatření.

• VŽDY připojte brusku pomocí odpovídajícího chráněného kabelu

• VŽDY připojte brusku k dilenskému odsávání prachu

• Před broušením kovových povrchů pečlivě vyčistěte nářadí

**VAROVÁNÍ:** Horké kovové částice mohou vznítit zbytky dřevěného prachu. Vždy důkladně vyčistěte nářadí při přechodu z broušení dřeva na broušení kovů.

• Brusný list použijte nejdříve pro broušení kovového povrchu by neměl být použit pro broušení dřeva. Zbytky kovových částic mohou vest k poškřábání a zničení povrchu materiálu.

## Příslušenství

• Úplná řada příslušenství, včetně děrovaných brusných kotoučů na suchý zip s různou zrnitostí, jsou k dispozici u našich Triton prodeje. Pro vlastní bezpečí používejte pouze originální příslušenství TRITON. Náhradní díly mohou být objednány buď u dealera TRITON nebo na [www.toolsaresonline.com](http://www.toolsaresonline.com)

## Údržba

**VAROVÁNÍ:** Před prováděním údržby nebo čištění nářadí vždy odpojte nářadí od elektrické sítě.

• Nářadí je vyrobeno z komponentů nejvyšší kvality a využívá nejnovější technologie, která chrání nářadí a jeho součásti. Při normálním používání by měla být zajištěna dlouhá životnost.

### Celková kontrola

• Pravidelně kontrolujte, zda jsou všechny šrouby pevně utažené. V průběhu provozu se mohou vibracemi uvolnit.

• Zkontrolujte před každým použitím, zda není napájecí kabel nástroje poškozen nebo opotřeben. Oprava by měla být provedena v autorizovaném TRITON servisu. Doporučení platí i pro produčtovací kabely použité s bruskou.

### Mazání

• Promazávejte všechny pohyblivé části vhodným mazacím sprejem v doporučených intervalech mazání

### Čištění

**VAROVÁNÍ:** Vždy používejte ochranné prostředky včetně ochrany očí a rukavic při čištění tohoto nářadí.

• Udržujte nářadí po celou dobu používání v čistotě. Špína a prach mohou rychle způsobit zanesení vnitřních částí a zkrátit životnost nářadí

• Čistěte těleso brusky měkkým kartáčem nebo suchým hadříkem

• Nikdy nepoužívejte chemická čidla k čištění plastových dílů. Pokud je očištění nedostatečné, doporučuje se použít saponát na vlhké utěrce

- Voda nesmí nikdy přijít do kontaktu s nářadím
- Ujistěte se, že nářadí je pečlivě vysušeno před použitím
- Profoukněte ventilační otvory nářadí stlačeným vzduchem, pokud je k dispozici

## Demontáž výfuku prachu

**Poznámka:** Jestliže odsávání pracuje se sníženým výkonem, je pravděpodobně výfuk prachu (10) zanesený. Pro vyčištění musí být demontován.

1. Demontujte šroub výfuku prachu (13) použitím odpovídajícího křížového šroubováku (není součástí dodávky)
2. Vyjměte výfuk z tělesa převodovky
3. Pečlivě vyčistěte vnitřek výfuku (doporučujeme použít stlačený vzduch)
4. Vložte plochý konec výfuku zpět do tělesa převodovky
5. Znovu připojte zašroubováním výfuk, utáhněte ručně pomocí vhodného křížového šroubováku.

**Poznámka:** Pokud po vyčištění odsávání prachu bruska stále nepracuje správně, demontujte opěrný talíř (2), pryžovou manžetu a kryt převodovky, a zkontrolujte a vyčistěte kanálky pro odvod prachu viz. "Nasazení a demontáž opěrného talíře".

## Údržba brzdy opěrného talíře

- V režimu volného broušení pryžová manžeta umístěná mezi opěrným talířem (2) a tělesem převodovky (viz. obr. A) ovládá akceleraci opěrného talíře při zapnutí brusky, dokud talíř nedosáhne maximálních otáček
- Pryžová manžeta se opotřebovává a musí se vyměnit, když se sníží brzdicí účinek (viz. "Nasazení a demontáž opěrného talíře")
- Kontaktujte autorizované servisní centrum TRITON pro náhradní díly nebo výměnu dílů

## Upínací povrch se suchým zipem

- Upínací povrchy potřebují být čisté bez špíny a jiného materiálu jako jsou vlasy, vlákna, písek atd.
- Upínací povrch musí být v dobrém stavu, aby byla zajištěna dostatečná přilnavost pro uchycení
- Při dlouhodobém používání nářadí se deformuje povrch suchého zipu a snižuje se adheze pro upevnění brusných kotoučů

**Poznámka:** Suchý zip na povrchu opěrného talíře není součástí záruky. Náhradní upínací talíř se dostane prostřednictvím kteréhokoliv autorizovaného centra TRITON.

## Uhličky

- V průběhu používání nářadí se uhličky uvnitř motoru opotřebovávají. Nadměrné opotřebované uhličky mohou způsobit ztrátu výkonu, občasně selhání, nebo viditelné jiskření
- Při výměně uhliček odstraňte kryty přístupu k uhličkám (9) po obou stranách. Vyjměte opotřebované uhličky a nahraďte je novými. Nasaďte zpět kryty. Nebo zvolte alternativu výměny uhliček v servisním centru TRITON

## Skladování

- Toto nářadí uchovávejte na bezpečném, suchém místě mimo dosah dětí.

## Likvidace

Vždy dbejte místních zákonů, pokud potřebujete přístroj zlikvidovat, protože již nefunguje a není možné ho opravit.

- Nevyhazujte elektronářadí nebo jiný elektroodpad (WEEE) do domovního odpadu
- V případě dotazů kontaktujte příslušný úřad pro bližší informace o likvidaci elektrozařízení

## Řešení problémů

Problém	Možná příčina	Řešení
Nářadí se nezapne, i když spínač (7) je funkční	Nezapojeno do elektřiny	Zkontrolujte, zda kontrolka zapnutí (11) svítí; zkontrolujte přívod elektřiny
	Vadný spínač	Nechte vyměnit spínač v autorizovaném servisním centru TRITON
Motor se střídavě rozbíhá a vypíná, ztrácí výkon, jiskří nebo je cítit spálenina	Opotřebované uhličky	Vyměňte uhličky (viz Údržba) nebo zvolte alternativu výměny v servisním centru TRITON
Motor běží, spínač (7) je funkční ale nářadí nebrousí	Přepínač režimu (3) je v mezipoloze, převodovka není v chodu	Zajistěte přepínač režimu (3) v jedné z poloh a zajistěte západku
Pomalý odběr materiálu	Brusný kotouč je příliš jemný nebo opotřebovaný	Nasaďte nový brusný kotouč s hrubší zrnitostí
	Otáčky jsou příliš nízké	Zvyšte otáčky
	Zvolen nevhodný režim broušení	Změňte režim broušení, jak je popsáno v části "Volba brusného režimu"
Rýhy na povrchu obrobku po broušení	Brusný kotouč je příliš hrubý	Nasaďte brusný kotouč s jemnější zrnitostí
	Malá vrstva odebraného materiálu	Pokračujte v broušení
Stopy po vypálení na obrobku	Brusný kotouč není vhodný pro broušený materiál	Nasaďte doporučený brusný kotouč
	Otáčky jsou příliš vysoké	Snižte otáčky
	Příliš velký tlak při broušení	Snižte přítlak při broušícím pohybu
	Zvolen nevhodný režim broušení	Změňte režim broušení, jak je popsáno v části "Volba brusného režimu"
Nadměrná prašnost při broušení	Nepřipojené odsávání nebo odsávání není v provozu	Zkontrolujte připojení sací hadice a zda je odsávání zapnuté
	Odsávání nepracuje; otvory v brusném kotouči nesusouhlasí s otvory v opěrném talíři, odvod prachu je blokováno	Nasaďte brusný kotouč do správné polohy; odstraňte prach v odsávacích otvorech



## Záruka

Pro registraci záruky navštivte naše webové stránky [www.tritontools.com](http://www.tritontools.com)\* a zadejte informace o výrobku. Vaše údaje budou uloženy (pokud tuto možnost nezakážete) a budou vám zaslány novinky. Vaše údaje neposkytneme žádné třetí straně.

## Záznam o nákupu

Datum pořízení: \_\_\_ / \_\_\_ / \_\_\_

Model: TGEOS  
Kupní doklad uschovejte jako potvrzení zakoupení výrobku

## CE Prohlášení o shodě

Niže podepsaný: pan Darrell Morris

zplnomocněný: Triton Tools

prohlašuje, že

Toto prohlášení bylo vydáno na výhradní odpovědnost výrobce.

Předmět tohoto prohlášení je v souladu s příslušnou harmonizační legislativou Unie.

Výrobek číslo: 460509

Popis: Excentrická vibrační bruska

Byl uveden na trh ve shodě se základními požadavky a příslušnými ustanoveními následujících směrnic:

- Směrnice o bezpečnosti strojních zařízení 2006/42/EC
- Směrnice o technických požadavcích na výrobky z hlediska nízkého napětí 2006/95/EC
- Směrnice o technických požadavcích na výrobky z hlediska jejich elektromagnetické kompatibility 2004/108/EC
- Směrnice RoHS 2011/65/EU
- EN 60745-1
- EN 60745-2-4
- EN 55014-1
- EN 55014-2
- EN 61000-3-2
- EN 61000-3-3
- EN 62321

Pokud se během 3-letá ode dne nákupu objeví závada výrobku společnosti Triton Precision Power Tools, která byla způsobena vadou materiálu nebo vadným zpracováním, Triton opraví nebo vymění vadný díl zdarma.

Tato záruka se nevztahuje na výrobky, které budou používány pro komerční účely, a dále na poškození, které je způsobeno neodborným použitím nebo mechanickým poškozením výrobku.

\* Registrovat se během 30 dní od nákupu.

Změna podmínek vyhrazena.

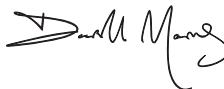
Těmito podmínkami nejsou dotčena vaše zákonná práva.

Notifikovaná osoba: TÜV Rheinland Co., Ltd.

Technická dokumentace je uložena u: Triton Tools

Datum: 13/08/2014

Podpis:



Mr Darrell Morris

Výkonný ředitel

Jméno a adresa výrobce:

Powerbox International Limited, Company No. 06897059. Registrovaná

adresa: Powerbox, Boundary Way, Lufton Trading Estate, Yeovil, Somerset

BA22 8HZ, United Kingdom.

# Preklad originálneho návodu

## Úvod

Ďakujeme za zakúpenie výrobku Triton. tento manuál obsahuje informácie nutné k bezpečnému používaniu a správne fungovaniu tohto výrobku. Tento výrobok ponúka mnoho jedinečných funkcií. Je možné, že ste už s podobným výrobkom pracovali, napriek tomu si však prečítajte tento manuál, aby ste naplno pochopili všetky inštrukcie. Uistite sa, že každý, kto s výrobkom pracuje, si tento manuál prečítal a porozumel mu.

## Použitie symboly

Typový štítk na vašom náradí môže obsahovať symboly. Tie predstavujú dôležité informácie o výrobku alebo pokyny na jeho použitie.



Používajte chrániče sluchu  
Používajte ochranné okuliare  
Používajte respirátory  
Používajte ochranu hlavy



Prečítajte si návod



Používajte ochranné rukavice



Pozor!



Výhradne na vnútorné použitie!



Nebezpečné výpary alebo plyny!



Náradie vždy vypojte z elektrickej siete, ak vykonávate úpravy, meníte príslušenstvo, čistíte, vykonávate údržbu a keď náradie nepoužívate!



Vyžaduje alebo sa odporúča odsávanie prachu



Trieda ochrany II (dvojitá izolácia pre väčšiu ochranu)



Ochrana životného prostredia  
Nevyhadzujte elektronáradie do domového odpadu. Zariadenie odovzdajte na recykláciu. V prípade otázok kontaktujte príslušný úrad alebo predajcu.



V súlade s príslušnou legislatívou a bezpečnostnými štandardmi

## Tabuľka technických skratiek

V	volty	===, DC	Jednosmerný prúd
~, AC	striedavý prúd	W, kW	watt, kilowatt
A, mA	ampér, miliampér	/min or min <sup>-1</sup>	operácie za minútu
n <sub>0</sub>	otáčky naprázdno	rpm	otáčky za minútu
n	menovité otáčky	dB(A)	hladina akustického tlaku v decibeloch (vážená)
opm	obehy alebo oscilácie za minútu	m/s <sup>2</sup>	metre za sekundu <sup>2</sup> (veľkosť vibrácií)
°	stupne		
Ø	priemer		
Hz	hertz		

## Technické informácie

Objednávacie číslo:	TGEOS
Napätie:	220-240V~, 50Hz, 500W
Ootáčky naprázdno:	2500-6250 min <sup>-1</sup>
Priemer oscilačné kružnice:	5 mm, náhodný alebo nastaviteľný
Priemer oporného taniera:	150 mm, s 8 otvormi pre odsávanie prachu 125 mm, s 5 otvormi pre odsávanie prachu
Trieda ochrany:	
Trieda krytia:	IP20
Delka prívodného kábla:	3 m (10 stop)
Rozmery (D x Š x V):	390 x 150 x 180 mm
Hmotnosť:	3,1 kg
<b>Informace o hluku a vibráciach:</b>	
Akustický tlak L <sub>PA</sub> :	83,9 dB(A)
Akustický výkon L <sub>WA</sub> :	94,4 dB(A)
Tolerancia K:	3dB
Vážené vibrácie a <sub>v</sub> :	20,503 m/s <sup>2</sup>
Tolerancia:	1,5 m/s <sup>2</sup>
<b>Pokiaľ úroveň hluku podľa použitého elektronáradia prekročí 85 dB(A), je treba prijať ochranné protihlukové opatrenia.</b>	

**VAROVANIE:** Ak hladina hluku presiahne 85 dB(A), vždy noste chrániče sluchu a obmedzte dobu práce s elektronáradiem. Pokiaľ sa hladina hluku stane neprijemnou aj s chráničmi sluchu, ihneď prestaňte náradie používať. Skontrolujte, či máte chrániče sluchu správne pripavené, aby mohli poskytovať potrebné zníženie hladiny hluku, ktoré elektronáradie vydáva.

**VAROVANIE:** Vystavenie sa vibráciám elektronáradia môže spôsobiť stratu pozornosti, dotyku, necitlivosť rúk, mravčenie a/alebo obmedzenú schopnosť úchopu. Dlhodobé vystavenie sa vibráciám môže tieto problémy zmeniť na chronický stav. Ak je treba, obmedzte čas, kedy ste vibráciám vystavení a používajte anti-vibračné rukavice. Elektronáradie nepoužívajte v prostredí s teplotou nižšou než je izbová teplota, pretože vibrácie môžu mať väčší efekt. Využite hodnoty uvedené v technických informáciách, aby ste určili vhodnú dobu práce a frekvenciu práce s elektronáradiem.

Úroveň hluku a vibrácií bola zameraná podľa meracích metód normovaných v EN60745, príj. podobných medzinárodných štandardov. Namerané hodnoty zodpovedajú bežnému používaniu elektrónarádiá v bežných pracovných podmienkach. Nevhodne udržiavané, nesprávne zložené alebo nesprávne používané náradie môže vytvárať vyššie hladiny hluku a vibrácií. [www.osha.europa.eu](http://www.osha.europa.eu) ponúka informácie o úrovni hluku a vibrácií v pracovnom prostredí; tieto informácie môžu byť užitočné pre hobby používateľov, ktorí používajú prístroj častejšie.

## Bezpečnostní opatření

**UPOZORNĚNÍ:** Přečtete si všechna bezpečnostní varování a instrukce. Neuposlechnutí následujících varování může způsobit úraz elektrickým proudem, požár a/nebo vážné poranění.

**UPOZORNĚNÍ:** Tento přístroj nesmí být používán osobami (včetně dětí) s tělesným nebo mentálním poškozením. Dále ho nesmí používat osoby s minimem zkušeností nebo znalostí.

Uchovávejte všechna varování a instrukce pro budoucí použití.

Výrazem "elektrónarádí" zmiňovaným v bezpečnostních opatřeních se rozumí zařízení používané v elektrické síti (se síťovým kabelem) anebo zařízení, které využívá bateriový pohon (bez síťového kabelu).

### 1. Bezpečnost pracovního místa

- Udržujte pracovní místo čisté a dobře osvětlené. Nepořádek nebo neosvětlené pracovní místo může vést k úrazům.
- Nepoužívejte elektrónarádí v prostředí ohroženém explozí, kde se nacházejí hořlavé kapaliny, plyny nebo prach. Elektrónarádí vytváří jiskry, které mohou prach nebo páry zapálit.
- Děti a jiné přihlížející osoby udržujte při použití elektrónarádí daleko od pracovního místa. Při rozptýlení můžete ztratit kontrolu nad přístrojem.

### 2. Bezpečná práce s elektrickým

- Připojovací zástrčka elektrónarádí musí odpovídat zásuvce. Zástrčka nesmí být žádným způsobem upravována. Společně s elektrónarádími s ochranným uzemněním nepoužívejte žádné adaptérové zástrčky. Neupravené zástrčky a vhodné zásuvky snižují pravděpodobnost úrazu elektrickým proudem.
- Vyhnete se tělesnému kontaktu s uzemňovacími povrchy jako je potrubí, topná tělesa, sporáky a chladničky. Je-li vaše tělo uzemněno, hrozí zvýšené riziko úrazu elektrickým proudem.
- Chraňte zařízení před deštěm a vlhkem. Vniknutí vody do elektrónarádí zvyšuje nebezpečí úrazu elektrickým proudem.
- Dbejte na účel kabelu, nepoužívejte jej k nošení či zavěšení elektrónarádí nebo k vytážení zástrčky ze zásuvky. Udržujte kabel daleko od tepla, oleje, ostrých hran nebo pohyblivých dílů stroje. Poškozené nebo spletené kabely zvyšují riziko zásahu elektrickým proudem.
- Pokud pracujete s elektrónarádím venku, použijte pouze takové prodlužovací kabely, které jsou způsobilé i pro venkovní použití. Použijte prodlužovacího kabelu, jež je vhodný pro použití venku, snižuje riziko zásahu elektrickým proudem.
- Pokud se nelze vyhnout provozu elektrónarádí ve vlhkém prostředí, použijte proudový chránič. Použití proudového chrániče snižuje riziko zásahu elektrickým proudem.
- Pro použití v Austrálii a na Novém Zélandu doporučujeme, aby byl tento výrobek VZDY dodáván společně s proudovým chráničem se zbytkovým proudem 30mA nebo méně.

### 3. Osobní bezpečnost

- Buďte pozorní, dávejte pozor na to, co děláte, a přistupujte k práci s elektrónarádím rozumně. Nepoužívejte žádné elektrónarádí, pokud jste unaveni nebo pod vlivem drog, alkoholu nebo léků. Moment nepozornosti při použití elektrónarádí může vést k vážným poraněním.
- Noste osobní ochranné pomůcky a vždy ochranné brýle. Nošení osobních ochranných pomůcek jako je maska proti prachu, bezpečnostní obuv s protiskluzovou podrážkou, ochranná přilba nebo sluchátka, podle druhu použití elektrónarádí, snižují riziko poranění.
- Zabraňte neúmyslnému uvedení do provozu. Přesvědčte se, že je elektrónarádí vypnuté, dříve, než jej uchopíte, poneseťe či připojíte na zdroj proudu a/nebo akumulátor. Máte-li při nošení elektrónarádí prst na spínači, nebo pokud stroj připojíte ke zdroji proudu zapnutý, může dojít k úrazům.
- Než elektrónarádí zapnete, odstraňte seřizovací nástroje nebo šroubováky. Nástroj nebo klíč, který se nachází v otáčivém dílu stroje, může vést k poranění.
- Zajištěte si bezpečný postoj a udržujte vždy rovnováhu. Tím můžete elektrónarádí v neočekávaných situacích lépe kontrolovat.
- Noste vhodný oděv. Nenoste žádné volný oděv nebo šperky. Vlasy, oděv a rukavice udržujte daleko od pohyblivých se dílů. Volný oděv, šperky nebo dlouhé vlasy mohou být zachyceny pohyblivými se díly.
- Lze-li namontovat odsávací či zachycující přípravek, přesvědčte se, že jsou připojeny a správně použity. Použití odsávání prachu může snížit ohrožení prachem.

### 4. Svědomité zacházení a používání elektrónarádí

- Přístroj nepřetěžujte. Pro svou práci použijte k tomu určené elektrónarádí. S vhodným elektrónarádím zvládnete práci lépe a bezpečněji.
- Nepoužívejte žádné elektrónarádí, jehož spínač nebo přírodní kabel je vadný. Elektrónarádí, které nelze zapnout či vypnout, je nebezpečné a musí se opravit.
- Než provedete seřízení stroje, výměnu dílů příslušenství nebo stroj odložíte, vytáhněte zástrčku ze zásuvky a/nebo odstraňte akumulátor. Toto preventivní opatření zabrání neúmyslnému zapnutí elektrónarádí.
- Uchovávejte nepoužívané elektrónarádí mimo dosah dětí. Nenechte stroj používat osobám, které se strojem nejsou seznámeny nebo nečetly tyto pokyny. Elektrónarádí je nebezpečné, je-li používáno nezkušenými osobami.
- Pečujte o elektrónarádí svědomitě. Zkontrolujte, zda pohyblivé díly stroje bezvadně fungují a nevzpříčí se, zda díly nejsou zlomené nebo poškozené tak, že je omezena funkce elektrónarádí. Poškozené díly nechte před opětovným použitím přístroje opravit. Mnoho úrazů má příčinu ve špatně udržovaném elektrónarádí.
- Řezné nástroje udržujte ostré a čisté. Pečlivě ošetřované řezné nástroje s ostrými řeznými hranami se méně vzpříčí a s snadněji se vedou.
- Používejte elektrónarádí, příslušenství, nasazovací nástroje apod. podle těchto pokynů. Respektujte přitom pracovní podmínky a prováděnou činnost. Použití elektrónarádí pro jiné než určené použití může vést k nebezpečným situacím.

### 5. Servis

- Nechte vaše elektrónarádí opravit pouze certifikovaným odborným personálem a pouze s originálními náhradními díly. Tím bude zajištěno, že bezpečnost stroje zůstane zachována.

## Bezpečnostné opatrenia pre brúsenie

**VAROVANIE:** Držte elektrické náradie iba za izolovanú rukoväť alebo v miestach určených na držanie, pretože brúsny list sa môže dotknúť prírodného kábla. Prerušenie kábla pod prúdom by mohlo prepojiť elektrický prúd na kovové diely náradia a spôsobiť obsluhu úraz elektrickým prúdom.

**VAROVANIE:** Použite upínače, alebo iným spôsobom pripnite opracovaný diel k stabilnej podložke. Držať obrábaný diel rukou, alebo priláčiť k podložke, nie je stabilné a môže viesť k strate držania.

- Vždy používajte vhodné ochranné pomôcky vrátane protiprachového masky s minimálnym stupňom filtrácie FFP2, ochranné okuliare a prostriedky na ochranu sluchu
- Zaistite, aby všetky osoby v blízkosti pracovného priestoru boli vybavené vhodnými osobnými ochrannými pomôckami
- Dbajte zvlášťne opatrnosti pri brúsení dreva (napr. buk, dub, mahagón a teak), pretože vznikajúci prach pri brúsení je toxický a môže spôsobiť alergické reakcie
- NIKDY** nesppracovávajte materiály obsahujúce azbest. Poradte sa s kvalifikovaným odborníkom, ak si nie ste istí, či horečok obsahuje azbest
- Horečok alebo zliatiny s vysokým obsahom horečok nikdy nebrúste
- Buďte si vedomí toho, že materiály k brúseniu môžu byť natreté farbou alebo prostriedkami k ošetroniu povrchu. Mnoho týchto látok môže vytvárať toxický prach, alebo byť iným spôsobom škodlivé. Pri práci v budovách postavených pred rokom 1960 je zvýšené riziko výskytu farieb na báze olova
- Prach vzniknutý pri brúsení olivnatých farieb je obzvlášť nebezpečný pre deti, tehotné ženy a osoby s vysokým krvným tlakom. **NEDOVOLTE**, aby sa tieto osoby pohybovali v blízkosti pracovného priestoru, ak keď sú vybavené vhodnými osobnými ochrannými prostriedkami
- Kedykoľvek je to možné, používajte k odsávaniu prachu a splodín vysávač
- Buďte zvlášť opatrní pri používaní náradia pri brúsení dreva i kovu. Iskrý pri brúsení kovom môžu ľahko zapáliť drevený prach. **VZDY** dôkladne vyčistite vaše náradie, aby sa znížilo riziko vzniku požiaru
- Výprázdňte nádobu alebo vrecko na prach viackrát počas brúsenia, pred prestávkou v práci a po skončení práce. Prach môže spôsobiť nebezpečenstvo výbuchu. **NEVHADZUJTE** brúsny prach do otvoreného ohňa. Pri styku pracovných častíc s časticami oleja vo vode môže dôjsť k samovoľnému vznieteniu. Likvidáciu odpadov vykonávajú starostlivo a v súlade s miestnymi zákonmi a predpismi.
- Brúsené plochy i brúsny papier sa môžu zahriať počas procesu. Ak zistíte známky horenia, dym alebo popol, prerušte prácu a nechajte materiál ochladnúť. **NEDOTÝKAJTE SA** opracovaného povrchu, alebo brúsneho papiera, dokiaľ nevychladne.
- NEDOTÝKAJTE SA** brúsneho papiera pri chode náradia
- VZDY** vypnite nástroj pred odložením
- NEPOUŽÍVAJTE** na brúsenie za mokra. Častice kvapaliny môžu vniknúť do priestoru motora a spôsobiť úraz elektrickým prúdom
- VZDY** pred výmenou brúsneho papiera odpojte brúsku z elektrickej siete

q. Aj keď je tento nástroj používaný ako je predpísané, nie je možné zamedziť vzniku všetkých rizikových faktorov. Ak máte pochybnosti o bezpečnom použití náradia, nepoužívajte ho

## Popis dielov

- Brúsny kotúč
- Oporný tanier na suchý zips
- Prepínač na režim práce
- Páčka na nastavenie polohy pomocnej rukoväte
- Pomocná rukoväť
- Predná rukoväť
- Posuvný spínač
- Hlavná rukoväť
- Kryt prístupu k uhlikom
- Výfuk prachu
- Kontrolka zapnutia
- Spínač na nastavenie rýchlosti otáčok
- Skrutka na pripojenie odsávania

## Príslušenstvo (nie je vyrobené):

- 6 x brúsne listy na suchý zips (2 x 60 zrnitosť, 2 x 120 zrnitosť, 2 x 240 zrnitosť)
- 1 pár náhradných uhlikov
- 1 x Oporný tanier na suchý zips (125 mm)

## Odporúčané použitie

- Rotačná excentrická brúska s dvomi spôsobmi práce na brúsenie a leštenie, je určená na brúsenie a leštenie dreva, plastov, kovov, kompozitných materiálov, farieb/lakov, VÝPLŇ a podobných materiálov, za použitia kompatibilného príslušenstva, ako sú brúsne listy a leštiace spongie.

**VAROVANIE:** Toto náradie sa môže používať iba na brúsenie nasucho; je nevhodné na brúsenie za mokra.

## Vybalenie vášho náradia

- Náradie opatrne vybalte a skontrolujte. Oboznámte sa so všetkými jeho vlastnosťami a funkciami.
- Uistite sa, že v balení boli všetky diely a že sú v poriadku. Pokiaľ by niektorý diel chýbal alebo bol poškodený, nechať si tento diel vymeniť pred tým, než s náradím začnete pracovať.

## Pred použitím

### Nasadenie oporného taniera

**VAROVANIE:** Pred demontážou alebo nasadením oporného taniera vždy odpojte brúsku z elektrickej siete.

**Poznámka:** Táto brúska je dodávaná s už pri montáži nasadeným oporným tanierom (2). Niekedy je ale nutné vyňať a nahradiť oporný tanier, napr. pri montáži náhradného dielu, údržbe náradia, alebo kvôli dôkladnému vyčisteniu brúsky.

1. Prepnite brúsku do režimu s nulovou excentricitou (viď. výber brúsiaceho režimu)
2. Vyberte brúsny kotúč (1) (ak je nasadený) odtrhnutím od oporného taniera (2)
3. Použite šesťhranný kľúč (nie je súčasťou dodávky) odpovedajúci veľkosti k uvoľneniu skrutky v ose oporného taniera proti smeru hodinových ručičiek
4. Vyberte skrutku, pružnú podložku a podložku
5. Vytiahnite oporný tanier z krytu prevodovky
6. Pre účely čistenia odoberte aj gumový manžetu (viď. obr. A)
7. Zmontujte v obrátenom postupe

Majte na vedomí:

- o gumová manžeta má plochý golier, ktorý zapadá do vyhlbenia v plochom dne prevodovej skrine (viď. obr. B)
- o oporný tanier sa vkladá stranou s vystupujúcim kotúčom do vretena (viď. obr. C)

### Výber odpovedajúcej zrnitosti brúsneho kotúča

- Brúsne kotúče sú k dispozícii v mnohých stupňoch zrnitosti: hrubá (60), stredná (120) i jemná (240)
- Použite brúsny kotúč s hrubou zrnitosťou na hrubé obrúsenie, so strednou na dosiahnutie hladkého povrchu a jemnou na dokončovacie práce
- Vždy používajte brúsne kotúče dobrej kvality, aby sa dosiahlo maximálnej kvality brúseného povrchu

- Odporúčame urobiť skúšku brúsenia na odpadnom kuse materiálu na stanovenie optimálnej zrnitosti brúsneho kotúča pre konkrétnu úlohu. Ak sa na brúsenom povrchu objavujú stopy po brúsení, skúste buď znovu použiť brúsny kotúč s hrubšou zrnitosťou, než znovu použijete kotúč s jemnejšou zrnitosťou, alebo použite nový brúsny kotúč a odstráňte stopy po brúsení, než pristúpíte k dokončeniu práce brúsny kotúčom s jemnejšou zrnitosťou

## Upevnenie brúsneho kotúča

**VAROVANIE:** Vždy sa presvedčte, že je brúska vypnutá a vypojená z elektrickej siete pred nasadzovaním či snímaním brúsnych kotúčov.

**Poznámka:** NEPOUŽÍVAJTE opotrebované, poťhrané alebo silne zanesené brúsne kotúče. Uistite sa, že cudzie predmety, ako sú klince a skrutky, boli odstránené z povrchu materiálu pred začiatkom brúsenia.

**VAROVANIE:** NEPOUŽÍVAJTE brúsne kotúče použité už na brúsenie kovových povrchov na brúsenie dreva. To môže viesť k odieraniu brúseného dreveného povrchu.

Aby správne fungoval odsávací systém prachu, brúska Triton musí byť používaná s brúsnymi listami s otvormi, ktoré svojim rozmiestnením odpovedajú otvorom v opornom tanieri (2):

- Odtrhnite použitý, opotrebovaný brúsny kotúč z oporného taniera (2)
- Odstráňte všetok prach a nečistoty z oporného taniera
- Brúsny kotúč nastavte tak, aby otvory v liste odpovedali otvorom v opornom tanieri
- Prítlačte brúsny list na tanier tak, aby sa prichytil

**Poznámka:** Aby sa dosiahlo vyššej životnosti oporného taniera, je nutné odtrhnúť brúsneho kotúča vykonávať pomaly, aby sa neopotreboval upínací systém taniera.

**VAROVANIE:** Dbajte na to, aby sa pravidelne vyčistil nahromadený prach pod brúsny kotúčom a nenechajte brúsny kotúč úplne opotrebiť. Nedodržanie týchto dvoch preventívnych opatrení môže viesť k poškodeniu suchého zipsu na spodnej strane brúsneho kotúča, ktorý potom správne nedrží.

## Nastavenie pomocnej rukoväte

- 1 Výška a nastavenie pomocnej rukoväte (5) môže byť upravená tak, aby sa nástroj prispôbil rôznym pracovným pozíciám a odpovedal požiadavkám užívateľa (viď. obrázok 1):
- 2 Uvoľnite rukoväť upevňovacieho mechanizmu zdvihnutím páčky pre nastavovanie polohy pomocnej rukoväte (4))
- 3 Nastavte výšku pomocnej rukoväte podľa potreby, a nastavte rukoväť do požadovanej polohy
- 4 Utiahnite páčku na zaistenie polohy pomocnej rukoväte v novej pozícii

## Odsávanie prachu

Táto brúska je určená k pripojeniu hadicou na domáci vysávač, alebo dielenský odsávací systém. Toto je odporúčané ako najúčinnější spôsob odsávania prachu.

**VAROVANIE:** Vždy sa uistite, že brúska je vypnutá a odpojená z elektrickej siete, než sa pripojí, alebo demontuje príslušenstvo brúsky.

**VAROVANIE:** Vždy pripojte brúsku k vysávaču, alebo dielenskému odsávaciemu systému v prípade, že brúsny prach obsahuje škodlivé látky, ako sú častice starých náterov, lakov, povrchové nátery atď. Vždy sa zbavte škodlivého prachu v súlade s právom a správnymi predpismi.

**VAROVANIE:** Zvlášť je nutné sa chrániť proti pôsobeniu škodlivých a toxických prachov pri brúsení olivnatými farbami lakovaných povrchov, dreva a kovov, a to najmä ak nie je známe zloženie. Všetky osoby vstupujúce do pracovného priestoru musí nosiť masku špeciálne navrhnutú na ochranu proti toxickému prachu a výparom. Deťom a tehotným ženám nie je dovolené do týchto pracovných priestorov vstupovať. Pri práci nekonzumujte potraviny, nepite a nefajčite.

- Nasuňte zodpovedajúcu hadicu vysávača na pripojovací nátrubok (10). Je navrhnutú na hadicu s priemerom 32 mm.

## Voľba režimu brúsenia

**VAROVANIE:** NIKDY nemeňte režim prepínačom režimu (3) za chodu brúsky. To by mohlo spôsobiť poškodenie nástroja.

- Brúska Triton má dva brúsne režimy, ktoré je možné voľiť prepínačom režimu (3) (viď. obrázky 2 a 3):

- Zdvihnite oranžovú západku, aby sa mohol aktivovať prepínač režimu.

Otočte prepínač režimu proti alebo po smeru hodinových ručičiek až na doraz. Uzamknite oranžovú západku, tak, ako je ukázané na obrázku nižšie

**VAROVANIE:** Nezapínajte brúsku s prepínačom režimu keď je v medzipolohe, alebo keď oranžová západka nie je v uzamknutej polohe. Môže dôjsť k poškodeniu prevodovky.

 <p><b>Pozícia prepínača proti smeru hodinových ručičiek (doľava)</b></p>	<p><b>Režim voľného brúsenia</b></p> <p><i>Jemné brúsenie s malým úberom materiálu</i></p> <p>Tento režim sa odporúča na brúsenie povrchov vyžadujúcich citlivý prístup, ale i na leštenie. V dôsledku voľného režimu pohybu oporného taniera je dosiahnuté prítlaču závislého na aplikácii rotačného pohybu pri konštantnej excentricite. Zmenou prítlaču je možné mierne upraviť veľkosť úberu materiálu.</p>	
 <p><b>Pozícia prepínača po smeru hodinových ručičiek (doprava)</b></p>	<p><b>Pevne stanovený režim</b></p> <p><i>hrubé brúsenie s vysokým úberom materiálu a leštenie</i></p> <p>Tento prevádzkový režim dosahuje najvyššieho úberu materiálu a je vhodný na prácu s veľmi hrubými povrchmi. Tento režim je taktiež odporúčaný na leštenie. V dôsledku núteného otáčania sa oporný tanier stále pohybuje excentricky a rotuje okolo osy.</p>	

**Poznámka:** Ak chcete určiť režim brúsenia, na ktorý je brúska nastavená, odpojte brúsku od zdroja napájania, a pokúste sa otočiť rukou oporný tanierom (2). Ak je ťažké otočiť upínacím tanierom a pohybuje sa excentricky, je zvolený pevne stanovený režim. Ak sa oporný tanier ľahko otáča okolo svojej osy, brúska je nastavená do režimu voľného brúsenia.

## Pokyny na použitie

**VAROVANIE:** Pri práci s týmto nástrojom vždy používajte zodpovedajúce ochranné pomôcky, vrátane ochrany očí, dýchacích ciest a chrániče sluchu.

**VAROVANIE:** Nedotýkajte sa brúsneho kotúča pri chode brúsky.

**VAROVANIE:** NIKDY nedovoľte úplné opotrebenie brúsneho kotúča pred výmenou. Nedodržanie týchto preventívnych opatrení môže viesť k poškodeniu suchého zipsu na povrchu oporného taniera, čo vedie k problémom s riadnym upevnením brúsneho kotúča.

**Poznámka:** Vždy zaistite upevnenie opracovávaného materiálu k pracovnému stolu, pokiaľ je to možné.

### Zapnutie a vypnutie

**VAROVANIE:** Nevypínajte/nezapínajte brúsku , keď je zaťažená. Následkom je zníženie životnosti prepínača (7).

• Pripojte brúsku do elektrickej siete

**Poznámka:** Kontrolka zapnutia (11) sa rozsvieti po pripojení brúsky do siete.

• Držte náradie pevne oboma rukami. Jednou za hlavnú rukoväť (8), druhou za prednú rukoväť (3), alebo za pomocnú rukoväť (5), a uistite sa, že ovládate nástroj za všetkých okolností

• Uistite sa, že nástroj nie je v kontakte s materiálom pred zapnutím

• Posuňte posuvný spínač (7) do prednej polohy na zapnutie nástroja

• Stlačením spínača na spodnej strane uvoľníte posuvný spínač a vypnete brúsku

**VAROVANIE:** Pred vypnutím brúsky zdvihnite brúsku z brúsneho povrchu

**VAROVANIE:** Pred odložením brúsky vyčkáajte do úplného zastavenia nástroja. Vždy odpojte nástroj z elektrickej siete.

### Nastavenie rýchlosti náradia

• Brúska Triton je vybavená reguláciou otáčok, ktoré vám umožnia použiť celú škálu príslušenstva na prácu s rôznymi materiálmi, opracovávanými dielmi a predmetmi.

**VAROVANIE:** Nikdy nepripevňujte na oporný tanier brúsne kotúče, ktoré špecifikáciou otáčok nezodpovedajú maximálnym otáčkam brúsky (viď. Špecifikácia).

• Pre zvýšenie otáčok brúsky posuňte spínač na nastavenie rýchlosti otáčok (12) smerom dolu

• Pre zníženie otáčok brúsky posuňte spínač na nastavenie rýchlosti otáčok (12) smerom nahor

**Poznámka:** Brúska Triton je vybavená elektronickým regulátorom otáčok, ktorý udržuje nastavené otáčky konštantne pri zaťažení.

• V prípade pochybností o správnom nastavení otáčok na brúsenie je možné začať s nízkymi otáčkami a po odskúšaní nastaviť správnu hodnotu otáčok

### Odporúčania na brúsenie

- Upevnenie opracovávaný diel na pracovný stôl, pokiaľ je to možné. Zaistite, aby sa brúsený diel pri brúsení nemohol posunúť
- Ak je brúska pripojená k odsávaciemu systému, zapnite najprv odsávanie a potom zapnite brúsku.
- Udržujte brúsku v kruhovom pohybe po povrchu materiálu - používajte rovnomerný, mierny tlak, dokiaľ nedosiahnete požadovanú kvalitu povrchu.

**VAROVANIE:** nadmerný prítlač nevedie k rýchlejšiemu úberu materiálu; to môže spôsobiť predčasnú opotrebenie brúsneho kotúča a následné poškodenie nástroja. Brúsný výkon a kvalita závisí predovšetkým na voľbe správnych brúsnych kotúčov.

- Ak sa stále objavuje poškrabanie povrchu materiálu – viď. "Výber zodpovedajúcej zrnitosti brúsneho kotúča"

### Brúsenie kovových povrchov

**VAROVANIE:** Pri brúsení kovových povrchov je nutné dbať na nasledujúce opatrenia.

- VŽDY pripojte brúsku pomocou zodpovedajúceho chráneného kábla
- VŽDY pripojte brúsku k dielenskému odsávaniu prachu

• Pred brúsením kovových povrchov dôkladne vyčistite nástroj

**VAROVANIE:** Horúce kovové častice môžu zapríčiniť vznietenie zvyškov dreveného prachu. Vždy dôkladne vyčistite nástroj pri prechode z brúsenia dreva na brúsenie kovov.

- Brúsný list použijte najprv na brúsenie kovového povrchu by nemal byť použitý na brúsenie dreva. Zvyšky kovových častic môžu viesť k poškrabaniu a zničeniu povrchu materiálu.

## Príslušenstvo

- Úplná súprava príslušenstva, vrátane dierovaných brúsnych kotúčov na suchý zips s rôznou zrnitosťou, je k dispozícii u vášho Triton predajcu. Pre viacšiu bezpečnosť používajte výhradne originálne príslušenstvo TRITON. Náhradné diely môžu byť objednané buď u dealera TRITON, alebo na [www.toolsparsonline.com](http://www.toolsparsonline.com)

## Udržba

**VAROVANIE:** Predtým, než na nástroj vykonáte úpravy alebo opravy, sa uistite, že je náradie odpojené z elektrickej siete.

- Náradie je vyrobené z komponentov najvyššej kvality a využíva najnovšie technológie, ktoré chránia náradie a jeho súčasť. Pri normálnom používaní by mala byť zabezpečená dlhá životnosť

### Základná kontrola stavu

- Pravidelne kontrolujte, že sú všetky skrutky pevne utiahnuté. Vibráciami sa môžu v priebehu času uvoľniť
- Pravidelne kontrolujte prívodný kábel pred každým použitím. Opravy môže robiť iba certifikované servisné stredisko Triton. Toto odporúčanie sa takej týka predlžovacích kabeľov, ktoré používate spoločne s náradím

### Premazávanie

- Premazávajte všetky pohyblivé diely v pravidelných intervaloch

### Čistenie

**VAROVANIE:** VŽDY používajte ochranné prostriedky vrátane ochrany očí a rukavíc pri čistení tohto náradia.

- Udržujte náradie po celú dobu používania v čistote. Špina a prach môžu rýchlo spôsobiť zanesenie vnútorných častí a skráti životnosť náradia
- Čistite teleso brúsky mäkkou kefou alebo suchou handričkou

- Nikdy nepoužívajte chemické činidlá k čisteniu plastových dielov. Ak je očistenie nedostatočné, odporúča sa použiť saponát na vlhke utierke
- Voda nesmie nikdy prísť do kontaktu s náradím
- Uistite sa, že náradie je starostlivo vysušené pred použitím
- Prečúknite ventilačné otvory náradia stlačeným vzduchom, ak je k dispozícii

## Demontáž výfuku prachu

**Poznámka:** Ak odsávanie pracuje so zníženým výkonom, je pravdepodobne výfuk prachu (10) zanesený. Na vyčistenie musí byť demontovaný.

1. Demontujte skrutku výfuku prachu (13) použitím zodpovedajúceho križového skrutkovača (nie je súčasťou dodávky)
2. Vyberte výfuk z telesa prevodovky
3. Dôkladne vyčistite vnútrajšok výfuku (odporúčame použiť stlačený vzduch)
4. Vložte plochý koniec výfuku späť do telesa prevodovky
5. Znova pripojte zaskrutkovaním výfuk, utiahnite ručne pomocou vhodného križového skrutkovača.

**Poznámka:** Pokiaľ po vyčistení odsávania prachu brúška stále nepracuje správne, demontujte oporný tanier (2), gumovú manžetu a kryt prevodovky, a skontrolujte a vyčistite kanáliky pre odvod prachu, viď. "Nasadenie a demontáž oporného taniera").

## Údržba brzdy oporného taniera

- V režime voľného brúsenia gumová manžeta, umiestnená medzi oporným tanierom (2) a telesom prevodovky (viď. obr. A), ovláda akceleráciu oporného taniera pri zapnutí brúsky, až kým tanier nedosiahne maximálnych otáčok.
- Gumová manžeta sa opotrebováva a musí sa vymeniť, keď sa zníži brzdiaci účinok (viď. "Nasadenie a demontáž oporného taniera")
- Kontaktujte autorizované servisné centrum TRITON na náhradné diely alebo výmenu dielov

## Upínací povrch so suchým zipsom

- Upínacie povrchy musia byť čisté bez špíny a iného materiálu, ako sú vlasy, vlákna, piesok atď.
- Upínacie povrchy musia byť v dobrom stave, aby bola zaistená dostatočná príľnavosť pre uchytenie
- Pri dlhodobom používaní náradia sa deformuje povrch suchého zipsu a znižuje sa adhézia pre upevnenie brúsnych kotúčov

**Poznámka:** Suchý zips na povrchu oporného taniera nie je súčasťou záruky. Náhradný upínací tanier môžete zakúpiť prostredníctvom ktoréhokoľvek autorizovaného centra TRITON.

## Uhličky

- Počas používania náradia sa uhličky vo vnútri motora opotrebovávajú. Nadmerne opotrebené uhličky môžu spôsobiť stratu výkonu, občasnú zlyhanie, alebo viditeľné iskrenie
- Pri výmene uhlikov odstráňte kryty prístupu k uhlikom (9) po oboch stranách. Vyjmite opotrebované uhličky a nahraďte ich novými. Nasadte späť kryty. Alebo zvoľte alternatívu výmeny uhlikov v servisnom centre TRITON

## Riešenie problémov

Problém	Možná príčina	Riešenie
Nástroj sa nezapne ak keď je prepínač (7) funkčný	Nezapojené do elektriny	Skontrolujte, či kontrolka zapnutia (11) svieti; skontrolujte prívod elektriny
	Vadný prepínač	Nechajte vymeniť prepínač v autorizovanom servisnom centre TRITON
Motor sa striedavo rozbieha a vypína, stráca výkon, iskrí alebo je cítiť spálenie	Opotrebované uhličky	Vymeňte uhličky (viď. Údržba), alebo zvoľte alternatívu výmeny v servisnom centre TRITON
Motor beží, prepínač (7) je funkčný, ale nástroj nebrúsi	Prepínač režimu (3) je v medzipolohe, prevodovka nie je v chode	Zaistite prepínač režimu (3) v jednej z polôh a zaistite západku
Pomalý odber materiálu	Brúsny kotúč je príliš jemný, alebo opotrebovaný	Nasadte nový brúsny kotúč s hrubšou zrnitosťou
	Otáčky sú príliš nízke	Zvýšte otáčky
	Zvolený nevhodný režim brúsenia	Zmeňte režim brúsenia, ako je popísané v časti "Voľba brúsneho režimu"
Ryhy na povrchu obrobku po brúsení	Brúsny kotúč je príliš hrubý	Nasadte brúsny kotúč s jemnejšou zrnitosťou
	Malá vrstva odobraného materiálu	Pokračujte v brúsení
Stopy po vypálení na obrobku	Brúsny kotúč nie je vhodný na brúsený materiál	Nasadte odporúčany brúsny kotúč
	Otáčky sú príliš vysoké	Znížte otáčky
	Príliš veľký tlak pri brúsení	Znížte prítlak pri brúsiacom pohybe
	Zvolený nevhodný režim brúsenia	Zmeňte režim brúsenia tak, ako je to popísané v časti "Voľba brúsneho režimu"
Nadmerná prašnosť pri brúsení	Nepripojené odsávanie, alebo odsávanie nie je v prevádzke	Skontrolujte pripojenie sacjej hadice a či je odsávanie zapnuté
	Odsávanie nepracuje; otvory v brúsnom kotúči nesúhlasia s otvormi v opornom tanieri, odvod prachu je blokovaný	Nasadte brúsny kotúč do správnej polohy; odstráňte prach v odsávacích otvoroch

## Záruka

Na registráciu záruky navštívte naše webové stránky [www.tritontools.com](http://www.tritontools.com)\* a zadajte informácie o výrobku. Vaše údaje budú uložené (pokiaľ túto možnosť nezakážete) a budú vám zasielané novinky. Vaše údaje nebudú poskytnuté žiadnej tretej strane.

## Záznam o nákupe

Dátum obstarania: \_\_\_/\_\_\_/\_\_\_

Model: TGEOS

Doklad o kúpe uschovajte ako potvrdenie o zakúpení výrobku.

## CE Prehlásenie o zhode

**Dolu podpísaný:** p. Darrell Morris

**splnomocnený:** Triton Tools

prehlasuje, že

Toto vyhlásenie bolo vydané na výhradnú zodpovednosť výrobcu.

Predmet tohto vyhlásenia je v súlade s príslušnou harmonizačnú legislatívou Únie.

**Výrobok číslo:** 460509

**Popis:** Excentrická vibračná brúska

**Bol uvedený na trh v súlade so základnými požiadavkami a príslušnými ustanoveniami nasledujúcich smerníc:**

- Smernica o bezpečnosti strojných zariadení 2006/42/EC
- Smernica o technických požiadavkách na výrobky z hľadiska nízkeho napätia 2006/95/EC
- Smernica o technických požiadavkách na výrobky z hľadiska ich elektromagnetickej kompatibility 2004/108/EC
- Smernica RoHS 2011/65/EU
- EN 60745-1
- EN 60745-2-4
- EN 55014-1
- EN 55014-2
- EN 61000-3-2
- EN 61000-3-3
- EN 62321

Pokiaľ sa během 3-ročnú odo dňa nákupu objaví porucha výrobu spoločnosti Triton Precision Power Tools, ktorá bola spôsobená chybou materiálú alebo chybným spracovaním, Triton opraví alebo vymení chybný diel zdarma.

Tato záruka sa nevzťahuje na výrobky, ktoré budú používané na komerčné účely, a ďalej na poškodenie, ktoré je spôsobené neodborným použitím alebo mechanickým poškodením výrobku.

\* Registrujte sa během 30 dní od nákupu. Zmena podmienok vyhradená. Týmto podmienkami nie sú dotknuté vaše zákonné práva. es

**Notifikovaná osoba:** TÜV Rheinland Co., Ltd.

**Technická dokumentácia je uložená u:** Triton Tools

**Dátum:** 13/08/2014

**Podpis:**



Mr Darrell Morris

Výkonný riaditeľ

**Meno a adresa výrobcu:**

Powerbox International Limited, Company No. 06897059. Registrovaná

adresa: Powerbox, Boundary Way, Lufton Trading Estate, Yeovil, Somerset

BA22 8HZ, United Kingdom.

# Orijinal talimatların çevirisi

## Giriş

Bu TRITON el aletini satın aldığınız için teşekkür ederiz. Bu el kitabında bu ürünün güvenli ve yararlı şekilde kullanmak için gereken bilgiler bulunmaktadır. Bu ürünün kendine özgü özellikleri vardır ve benzer ürünleri yakından tanıyor olsanız bile talimatları tamamen anlayabilmeniz için bu el kitabını dikkatle okumanız gerekir. Bu el aletini kullanan herkesin bu el kitabını okuyup iyice öğrenmesini sağlarız.

## Sembollerin açıklaması

El aletinizdeki künnyede semboller bulunabilir. Bunlarda ürün hakkındaki önemli bilgileri veya kullanımı ile ilgili talimatları temsil eder.



Kulak koruyucu kullanın  
Göz koruyucu kullanın  
Solunum koruyucu kullanın  
Kafa koruyucu kullanın



El koruyucu kullanın



Talimat el kitabını okuyun



DIKKAT:



Yalnız iç mekân kullanımı için!



Toksik dumanlar ve gazlar!



Ayar yaparken, aksesuarları değiştirirken, temizlerken, bakım yaparken ve kullanım dışından olduğu zaman daima güç kaynağından ayırın!



Toz çekme gereklidir veya önerilir



Sınıf II yapı (ilave koruma için çift izolasyonlu)



Çevre Koruması  
Atık elektrikli ürünler evsel atıklar ile birlikte atılmamalıdır. Tesis bulunan yerlerde geri dönüştürün. Geri dönüştürme tavsiyesi almak için yerel makamlar veya satıcı ile görüşün.



İlgili yönetmeliklere ve güvenlik standartlarına uygundur.

## Teknik Kısaltmaların Açıklaması

V	Volt	DC	Doğrudan akım
~, AC	Alternatif akım	W, kW	Watt, kilowatt
A, mA	Amper, mili-Amp	/dak veya dak <sup>-1</sup>	Dakikada işlem sayısı
n0	Yüksüz hız	dev/dak	Dakikada devir sayısı
n	Nominal hız	dB(A)	Desibel ses seviyesi (A ağırlıklı)
opm	dakika başına yürügende gezinti veya salınım	m/s <sup>2</sup>	saniye karede metre (titreşim büyüklüğü)
°	Derece		
Ø	Çap		
Hz	Hertz		

## Spesifikasyon

Model numarası:	TGEOS
Giriş voltajı:	220-240V~, 50Hz, 500W
Yüksüz hız:	2500 - 6250 dak <sup>-1</sup>
Yörünge çapı:	5 mm, rastlantsal veya sabit
Altlık çapı:	150 mm, toz emişi için 8 delikli 125 mm, toz emişi için 5 delikli
Koruma sınıfı:	IP20
Yabancı madde girişi koruma sınıfı:	IP20
Elektrik kablosu uzunluğu:	3 m
Boyutlar (U x G x Y):	390 x 150 x 180 mm
Ağırlık:	3,1 kg
Ses ve titreşim bilgileri:	
Ses basıncı L <sub>pk</sub> :	83,9 dB(A)
Ses gücü L <sub>wa</sub> :	94,4 dB(A)
Belirsizlik K:	3dB
Ağırlıklı titreşim a <sub>h</sub> :	20,503 m/s <sup>2</sup>
Belirsizlik:	1,5 m/s <sup>2</sup>
Operatör için ses şiddeti 85 dB(A) değerini aşabilir ve ses koruma önlemleri gereklidir. Ürünlerimizi sürekli geliştirdiğimiz için Triton ürünlerinin spesifikasyonları haber verilmeden değiştirilebilir.	

**UYARI:** Ses düzeyinin 85dB(A) değerini geçtiği yerlerde daima kulak koruyucu kullanın ve gerekirse maruz kalma süresini sınırlandırın. Kulak koruması kullandığınız zaman bile ses düzeyleri rahatsız edici ise el aletini kullanmayı hemen bırakın ve kulak korumasının doğru takılıp takılmadığını ve el aletinizin ürettiği ses düzeyi için doğru miktarda ses zarfılatması sağlıyor sağlamadığını kontrol edin.

**UYARI:** Kullanıcının el aletinin titreşimine maruz kalması dokunma duyusunun kaybolmasına, uyuşmaya, karıncalanmaya ve tutma yeteneğinin azalmasına yol açabilir. Uzun süre maruz kalınması kronik bir duruma yol açabilir. Gerekliği takdirde, titreşime maruz kalma süresini sınırlandırın ve titreşim önleyici eldiven kullanın. Titreşim tarafından daha çok etkileneneği için ellerinizin sıcaklığı normal rahat bir sıcaklığın altında olduğu zaman el aleti kullanmayın. Spesifikasyonda titreşim ile ilgili olarak verilmiş değerleri kullanarak el aletini çalıştırma süresini ve sıklığını hesaplayın.



Spesifikasyondaki ses ve titreşim düzeyleri EN60745 veya benzer uluslararası standartlara göre belirlenmiştir. Verilen değerler el aletinin normal çalışma koşullarında normal kullanımını temsil etmektedir. İyi bakım yapılmayan, yanlış monte edilmiş veya kötü kullanılan bir el aleti yüksek seviyelerde gürültü ve titreşim üretebilir. [www.osha.europa.eu](http://www.osha.europa.eu) adresinde, konutların içinde uzun süreler boyunca el aletleri kullanan kişiler için yararlı olacaktır, iş yerindeki ses ve titreşim seviyeleri hakkında bilgi bulunmaktadır.

## Genel Güvenlik

**UYARI** Tüm güvenlik uyarılarını ve tüm talimatları okuyun. Uyarılara ve talimatlara uyulmaması elektrik çarpmasına, yangına ve/veya ağır yaralanmaya yol açabilir.

**UYARI:** Fiziksel veya akılsal yetenek eksikliği bulunan (çocuklar dâhil) veya yeterli deneyimi ve bilgisi olmayan kişiler, kendilerinin güvenliğini sağlamak için kişi tarafından cihazın kullanımı için gözetim ve bilgi sağlanmadığı sürece bu cihazı kullanmamalıdır. Çocukların bu cihaz ile oynamasına dikkat edilmelidir.

Tüm uyarıları ve talimatları ileride kullanabilmek için saklayınız.

Uyarılardaki "elektrikli el aleti" terimi elektrik şebekesinden çalışan (kablolu) elektrikli el aleti veya batarya ile çalışan (kablesiz) elektrikli el aleti anlamına gelmektedir.

### 1) Çalışma alanının güvenliği

- Çalışma alanını temiz ve iyice aydınlatılmış halde tutun. Dağınık veya karanlık yerler kazaları davet eder.
- El aletlerinin yancısı sıvılar, gazlar veya toz içeren ortamlar gibi patlayıcı atmosferlerde çalıştırılmayın. Elektrikli el aletleri tozu ve dumanları tutuşturabilecek kıvılcımlar çıkarır.
- Çocukları çalıştırmak çocukları ve izleyicileri uzakta tutun. Dikkati dağıtan şeyler kontrolü kaybetmenize neden olabilir.

### 2) Elektrik güvenliği

- Elektrikli el aletlerinin fişleri prize uygun olmalıdır. Fişi asla hiçbir şekilde değişikliğe uğratmayın. Topraklanmış (topraklı) elektrikli el aletleri ile hiçbir adaptör fiş kullanmayın. Değişikliğe uğratılmamış fişler ve fişe uygun prizler elektrik çarpması riskini azaltır.
- Borular, radyatörler, fırınlar ve buzdolapları gibi topraklanmış veya topraklı yüzeylere vücut ile temas etmekten kaçının. Vücutunuz topraklandığı zaman elektrik çarpması riski artar.
- Elektrikli el aletlerini yağmura veya ıslak koşullara açık bırakmayın. Elektrikli el aletine su girmesi elektrik çarpması riskini artırır.
- Kabloyu yanlış şekilde kullanmayın. Elektrikli el aletini taşımak, fişi takmak veya çıkarmak için asla kabloyu kullanmayın. Kabloyu ısı, yağ, keskin kenarlar veya hareketli parçalarından uzak tutun. Hasar gören veya düğümlenen kablolar elektrik çarpması riskini artırır.
- Elektrikli bir el aletini dış mekânda kullanırken dış mekânda kullanmaya uygun bir uzatma kablosu kullanın. Dış mekânda kullanımına uygun bir kablo kullanmak elektrik çarpması riskini azaltır.
- Elektrikli bir el aletini nemli bir yerde kullanmak zoruntu ise bir kaçak akım cihazı (RCD) ile korunan bir kaynak kullanın. RCD kullanmak elektrik çarpması riskini azaltır.
- Australya'da veya Yeni Zelanda'da kullanıldığı zaman bu el aletine DAİMA 30 mA veya daha az nominal kaçak akım değerine sahip bir Kaçak Akım Cihazı (RCD) takılması tavsiye edilir.

### 3) Kişisel güvenlik

- Elektrikli aletleri çalıştırmadan önce, yaptığımız şeyi dikkat edin ve sağduyunuz kullanın. Yorgun veya ilaçların, alkolün veya bir tedavinin etkisinde olduğunuz zaman elektrikli alet kullanmayın. Elektrikli alet kullanırken bir anlık dikkatsizlik ağır yaralanmaya yol açabilir.
- Kişisel koruyucu donanım kullanın. Daima göz koruyucu giyin. Gereken koşullar için kullanılan toz maskesi, kaymaz güvenlik ayubutu, baret veya işitme koruyucu gibi koruyucu donanım yararlanmalısınız.
- El aletinin istenmeden çalıştırılmamasını önleyin. Güç kaynağına ve/veya batarya grubuna bağlanmadan önce veya el aletini toplayıp taşımadan önce düğmenin kapalı olduğunun kontrol edin. Elektrikli el aletlerini pannağınız düğmesini üzerinde olacak şekilde taşımak veya anahtar üzerinde iken elektrikli el aletlerine enerji vermek kazaları davet eder.
- Elektrikli el aletini çalıştırmadan önce tüm uyarılara anahtarlarını veya kollarını çıkarın. El aletinin dönen bir kısmına takılı olarak bırakılan bir anahtar veya kol yaralanmaya neden olabilir.
- Çok fazla ılıeriye uzanmayın. Destegiğiniz ve dengeniizi daima uygun şekilde koruyun. Bu, beklenmeyen durumlarda aletin daha iyi kontrol edilmesini sağlar.
- Uygun giysi giyin. Gevşek giysiler veya takı kullanmayın. Saçınızı, giysinizi ve eldivenlerinizi hareketli parçalarından uzak tutun. Hareketli parçalar, gevşek giysiler, takılar veya uzun saçı yakalayabilir.
- Toz uzaklaştırma ve toplama olanaklarına bağlı olarak yaprak için cihazlar verilmiş ise bunları bağlayıp gereken şekilde kullanmaya dikkat edin. Toz toplama olanaklarının kullanılmasını toz ile ilişkili tehlikeleri azaltabilir.
- Elektrikli el aletinin kullanımını ve bakımı
- Elektrikli el aletini zorlamayın. İşiniz için doğru elektrikli el aletini kullanın. Doğru elektrikli el aleti bir işi daha iyi ve daha güvenli şekilde ve gerçekleştirilmek için tasarlandığı hızda yapar.

- Düşme elektrikli el aletini açık kapatıyorsa aleti kullanmayın. Düşme ile kontrol edilemeyen bir elektrikli el aleti tehlikelidir ve tamir edilmelidir.
- Elektrikli el aletlerinde ayar yapmadan, aksesuarları değiştirmeden veya saklamadan önce aletin fişini güç kaynağından ve/veya batarya grubundan çekin. Bu gibi önleyici güvenlik önlemleri elektrikli el aletinin kazara çalıştırılması riskini azaltır.
- Kullanılmayan elektrikli el aletlerini çocukların ulaşamayacağı bir yerde saklayın ve elektrikli el aletini veya bu talimatları iyice bilmeyen kişiler aleti kullanımına izin vermeyin. Elektrikli el aletleri eğitim almamış kullanıcıların elinde tehlikeli olur.
- Elektrikli el aletlerine bakım yapın. Hareketli kısımlarda hıza katkılı veya sıkımsa, parçalarla kırılma ve el aletinin çalışmasını etkileyebilecek başka bir durum oluşmadığını kontrol edin. El aleti hasar görmüş ise kullanmadan önce tamir ettirin. Kazaların birçoğuna iyi bakım yapılması el aletleri neden olmaktadır.
- Kesici aletleri keskin ve temiz bulundurun. Kesici kenarları keskin olan iyi bakım gören kesici aletlerin sıkımsa olasılığı daha azdır ve daha kolay kontrol edilir.
- El aletini, aksesuarlarını ve alet uçlarını vb., çalışma koşullarını ve yapılacak işi dikkate alarak bu talimatlara göre kullanın. El aletinin amaçlanan işlemler dışındaki işleri için kullanılması tehlikeli durumlara yol açabilir.
- Servis
- El aletinize yalnızca tamamen aynı yedek parçalar kullanılarak ehliyetli bir tamirci tarafından servis yapılmasını sağlayın. Bu, el aletinin güvenliğinin sürdürülmesini sağlar.

## Zımpara Aleti Güvenliği

**UYARI:** Zımpara bandı/tabakası kendi kablosuna dokunabileceği için elektrikli el aletini yalnızca yalıtılmış sapağınız veya tutaç yüzeylerinden tutun. "Elektrikli" bir tein kesilmesi elektrikli el aletinin açtıkları metal kısımlarında "elektrikli" duruma getirebilir ve operatörün elektrik çarpmasına neden olabilir.

**UYARI:** Mengene veya başka bir uygun yöntem kullanarak iş parçasını dengeli bir platforma sabitleyin. İş parçasını el ile tutmak veya vücudunu bastırarak sağlam tutmamasına ve kontrolün kaybedilmesine yol açabilir.

- En az FFP2 sınıfı toz maskesi, göz koruyucu ve kulak koruyucu dâhil olmak üzere gerekli koruyucu donanımı DAİMA kullanın
- Çalışma yerinin yakınındaki herkesin de uygun kişisel koruyucu donanım kullanmasını sağlayın
- Bazı aşapları (kayın, meşe, maun, tik gibi) zımpara yaparken özel bir dikkat gösterin çünkü bunlardan çıkan toz zehirli olur ve aşırı reaksiyonlara yol açabilir
- Zımparayı asbest içeren hiç bir malzemeyi işlemek için ASLA kullanmayın. Bir nesnenin asbest içerip içermediğinden emin değilseniz ehliyetli bir uzmana danışın
- Magnezyum veya yüksek oranda magnezyum içeren alaşımlara zımpara YAPMAYIN
- Zımparalanmakta olan malzemeye sürülmüş objelere son kat boyalara veya yüzey işlemlerine dikkat edin. Birçok yüzey işlemi zehirli veya başka zararları olabilecek tozlar çıkarabilir. 1960 yılından önce yapılmış bir binada çalışırken kurşun esaslı boyalar ile karşılaşma şansına daha yüksektir
- Kurşun esaslı boyalara zımpara yaparken çıkan toz çocuklar, hamile kadınlar ve yüksek tansiyonu olan kişiler için özellikle tehlikelidir. Bu kişiler gerekli kişisel koruyucu donanımı giymiş olsalar bile çalışma alanının yakınında bulunmalarına izin VERMEYİN
- Tozu ve çözü kontrol etmek için olanaklı olduğu zaman bir vakum toz emme sistemi kullanın
- Bir makineyi hem aşap hem metal zımparalamak için kullanırken özellikle dikkat edin. Metalden çıkan kıvılcımlar aşap tozunu kolayca ateşleyebilir. Yangın riskini azaltmak için makinenizi DAİMA iyice temizleyin
- Kullanım sırasında, mola vermeden önce ve zımpara işi tamamlandıktan sonra toz torbasını veya kabını (hangisi var ise) sık sık boşaltın. Toz bir patlama tehlikesi oluşturabilir. Zımpara tozunu açık ateşe ATMAYIN. Yağ veya su zerrecikleri toz zerrecikleri ile temas ettiği zaman ani yanma olabilir. Atık malzemeleri dikkatle ve yerel yasalara ve yönetmeliklere göre atın
- Çalışma sırasında iş parçası yüzeyleri ve zımpara çuk ısınabilir. İş parçası yüzeyinde yanma belirtisi (duman veya küllü) olduğu zaman durun ve malzemenin soğumasını bekleyin. Soğumak için yeterli zaman geçmeden iş parçası yüzeyine ve zımparaya DOKUNMAYIN
- Hareket halindeki zımpara kağıdına DOKUNMAYIN
- Zımparayı elinizden bırakmadan önce elektrik düğmesini DAİMA kapatın
- Islak zımpara yapmak için KULLANMAYIN. Motor muhafazasına girilen sıvılar ağır şekilde elektrik çarpmasına yol açabilir
- Zımpara kağıdını değiştirmeden önce DAİMA zımparanın fişini elektrik şebekesi prizinden çekin
- Bu el aleti daha önce anlatılan şekilde kullanıla bile bakiye risk faktörlerinin hepsini ortadan kaldırmak olanaklı değildir. Bu el aletinin güvenle kullanılmasını bakımından herhangi bir kuşku duymazın haline kullanmayın

# Ürünün tanıtılması

1. Zımpara Diski
2. Cırt-cırtlı Altlık
3. Mod Seçme Düşmesi
4. Yardımcı Sap Ayar Kolu
5. Yardımcı Sap
6. Ön Sap
7. Kayar Açma/Kapatma Düşmesi
8. Ana Sap
9. Karbon Fırça Erişim Kapakları
10. Toz Emiş Deliği
11. Güç Göstergesi
12. Hız Kontrol Kadranı
13. Toz Emiş Deliği Vidası

## Aksesuarlar (gösterilmemiştir):

- 6 x Cırt-cırtlı zımpara disk (2 x 60 kum, 2 x 120 kum, 2 x 240 kum)
- 1 Çift yedek karbon fırça
- 1 x Cırt-cırtlı Altlık (125 mm)

## Kullanım amacı

- Zımpara diskleri ve cila süngerleri/başlıkları gibi uygun aksesuarlar kullanılarak ahşap, plastikler, metaller, bileşik malzemeler, boya/vernik, dolgu malzemeleri ve benzer malzemelere zımpara ve cila yapmak için tasarlanmış döner tip iki modlu zımpara/cila makinesi.

**⚠UYARI:** Bu makine yalnızca kuru zımpara uygulamaları için kullanılabilir; ıslak zımpara için uygun değildir.

## El aletinizin ambalajının açılması

- El aletinizin ambalajını dikkatle açın ve muayene edin. Tüm özelliklerini ve fonksiyonlarını iyice öğrenin
- El aletinin tüm parçalarının mevcut olduğunu ve iyi durumda olduklarını kontrol edin. Eksik veya hasarlı parçalar olduğu takdirde bu aleti kullanmaya başlamadan önce bunların değiştirilmesini sağlayın

## Kullanmadan önce

### Altlığın Takılması

**⚠UYARI:** Cırt-cırtlı Altlığı sökmeden veya takmadan önce daima güç kaynağından bağlantıyı kesin.

**Not:** Bu zımpara makinesinin kendi normal Cırt-cırtlı Altlığı (2) fabrikada takılarak teslim edilmektedir. Ancak yedek parçalar takmak, bakım yapmak veya cihazı tamamen temizlemek için Cırt-cırtlı Altlığın sökülmesi ve değiştirilmesi gerekebilir.

1. Cihazı sabit yörünge tarzına getirin ("Zımpara tarzının seçilmesi" bölümüne bakın)
2. Zımpara Diskini (1) (takılması ise) Cırt-cırtlı Altlıktan (2) sıyrarak sökün
3. Uygun bir alıyen anahtar kullanarak (tedarik edilmemektedir) Cırt-cırtlı Altlığın ortasındaki civatayı saate ters yönde çevirip gevşetin
4. Civatayı, yaylı rondelayı ve pulu çıkarın
5. Cırt-cırtlı Altlığı dişli muhafazasından dışarıya çekin
6. Temizlik amaçları için lastik bileziği de çıkarın (Şekil A'ya bakın)
7. Ters sıra ile monte edin

Şunlara dikkat edin:

- lastik bilezikte, dişli muhafazasının yassı kısmına oturan bir şekle sahip yassı bir çentik bulunmaktadır (Şekil B'ye bakın),
- Cırt-cırtlı Altlık, içeriye monte edilen milin yassı iki kenarına yerleşen bir şekle sahiptir (Şekil C'ye bakın)

## Doğru sınıftan zımpara diskinin seçilmesi

- Zımpara disklerinin çok çeşitli sınıfları vardır: kaba (60 kum), orta (120 kum) ve ince (240 kum)
- Kaba yüzeylere zımpara yapmak için kaba kum, iş yüzeyini düzeltmek için orta kum ve bitirmek için ince kum kullanın
- Tamamlanan işin kalitesini arttırmak için daima iyi kalite zımpara diskleri kullanın

- Belli bir iş için zımpara diskinin optimum sınıflarını belirlemek için hurda bir parça malzeme üzerinde deneme yapılması tavsiye edilir. Zımparadan sonra iş parçanız üzerinde hala izler olduğu takdirde, ilk tercih ettiğiniz kum ile devam etmeden önce tekrar daha kaba bir sınıf kullanarak zımpara etmeye zımpara yapmayı deneyin veya daha ince bir kum kullanın iş bitirmeden önce yeni bir zımpara diski kullanarak istenmeyen izleri temizleyin

## Zımpara diskinin takılması

**⚠UYARI:** Zımpara disklerini takmadan veya sökmeden önce daima el aletinin kapalı olduğunu ve fişin güç kaynağından çekildiğini kontrol edin.

**Not:** Aşınmış, yıpranmış veya çok fazla tıkanmış zımpara disklerini kullanmaya devam ETMEYİN. Zımpara yapmaya başlamadan önce çivi ve vida gibi yabancı cisimlerin iş parçasından temizlendiğini kontrol edin.

**⚠UYARI:** Daha önce metal üzerinde kullanılmış zımpara diskinin aşıptaki KULLANMAYIN. Ahşap yüzeyde oyuklara neden olabilir.

- Toz emiş sisteminin çalışabilmesi için Triton zımpara yalnız, Cırt-cırtlı Altlıktaki (2) deliklere karşılık gelen delikleri bulunan zımpara diskleri ile kullanılmalıdır.

1. Eski Zımpara Diskini (1) (takılması ise) Cırt-cırtlı Altlıktan (2) sıyrarak sökün
2. Cırt-cırtlı Altlıktaki tüm tozu ve çöpleri temizleyin
3. Uygun bir diskteki delikler ile Cırt-cırtlı Altlıktaki delikleri hizalayın
4. Diski altlığa takmak için basitçe altlığa bastırın

**Not:** Cırt-cırtlı altlığın ömrünü maksimize etmek için zımpara diskinin hızla sökme yerine yavaşça sıyrarak cırt-cırt sistemine zarar vermeden kaçının.

**⚠UYARI:** Zımpara diskinin altındaki tabanda biriken tozu düzenli şekilde temizlemeye ve diski tamamen aşınmadan değiştirmeye dikkat edin. Bu iki önleme uygulamaları tabandaki cırt-cırtlara zarar verebilir ve zımpara diski yerine sağlam şekilde takılabılır.

## Yardımcı sapın ayarlanması

- Yardımcı Sapın (5) yüksekliği ve yeri çeşitli çalışma pozisyonlarına uyacak ve kullanıcının tercihini karşılayacak şekilde ayarlanabilir (Şekil 1'e bakınız):

1. Yardımcı Sap Ayar Kolunu (4) yukarı kaldırarak sap kısırtma mekanizmasını gevşetin
2. Sap yüksekliğini gereken şekilde ayarlayın ve sapı istenen konuma çevirin
3. Yardımcı Sap Ayar Kolunu sıkarak Yardımcı Sapı yeni konuma kilitleyin

## Toz emişi

**Not:** Bu zımpara makinesi ev tipi elektrikli süpürgeye veya atölyenin toz emme sistemine bağlanacak şekilde tasarlanmıştır. Toz emişi için en çok tercih edilen ve en etkili yöntem budur.

**⚠UYARI:** Herhangi bir aksesuar takmadan veya sökmeden önce DAİMA el aletinin kapalı olduğunu ve fişin güç kaynağından çekildiğini kontrol edin.

**⚠UYARI:** Zımpara tozunda eski boya, vernik, yüzey boyaları vb. artığı parçacıklar gibi zararlı maddeler bulunduğu takdirde zımpara makinesini DAİMA uygun bir elektrikli süpürgeye veya atölyenin toz emme sistemine bağlayın. Zararlı tozu DAİMA yasalara ve yönetmeliklere uygun şekilde atın.

**⚠UYARI:** Kurşun esaslı boya ile boyanmış yüzeylere, ahşaplara ve metallere zımpara yaparken ve özellikle kullanılmış maddenin ne olduğunu tam olarak bilmediğiniz takdirde zararlı ve zehirli tozlarla karşı korunmaya özellikle dikkat edin. Çalışma alanına giren herkes söz konusu zehirli toz ve dumanlara karşı koruma için özel olarak tasarlanmış bir maske takmalıdır. Çocuklar ve hamile kadınlar çalışma alanında GİRMEYELİDİR. Çalışma alanında bir şey yemeyin, içmeyin ve sigara içmeyin.

- Toz Emiş Deliğine (10) uygun bir vakum hortumu geçirin. Toz Emiş Deliği 32 mm çapında hortuma uyacak şekilde tasarlanmıştır


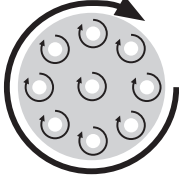

## Zımpara tarzının seçilmesi

**⚠UYARI:** El aleti çalışır durumda iken Mod Seçme Düşmesini (3) ASLA kullanmayın. El aletine zarar verir.

- Bu Triton zımpara makinesinde Mod Seçme Düşmesi (3) ile seçilen iki zımpara tarzı bulunmaktadır (Şekil 2 ve 3'e bakın):

1. Portakal renkli mandalı yukarıya kaldırın ve Mod Seçme Düşmesini çevirmeye için kullanın
2. Mod Seçme Düşmesini duruncaya kadar saat yönünde veya tersine çevirin
3. Portakal renkli mandalı aşağıdaki şekillerde gösterildiği gibi yanlara doğru kilitleme konumuna itin

**⚠UYARI:** Mod Seçme Düşmesi ayar yerlerinin arasında iken veya portakal renkli mandalı kilitledikten el aletini ÇALIŞTIRMAYIN. Dişiler zarar görür.

 <p><b>Düğmenin saate ters yöndeki (sol) konumu</b></p>	<p><b>Serbest çalıştırma tarzı</b></p> <p><i>az miktarda talaş alarak ince zımpara yapma</i></p> <p>Hassas yüzeylere işlem yapmak ve ince cilalama için bu çalıştırma tarzı tavsiye edilir. Serbest çalışan altlık sayesinde, sabit bir eksantrik hareket ile gerçekleşen dönme hareketine bağlı olan bir uygulama basıncı elde edilir. Kaldırılan talaş miktarı, uygulama basıncı değiştirilerek hafifçe ayarlanabilir.</p>	
 <p><b>Düğmenin saat yönündeki (sağ) konumu</b></p>	<p><b>Sabit yörünge tarzı</b></p> <p><i>fazla talaş alarak kaba zımpara yapma ve cilalama</i></p> <p>En fazla talaş kaldırma bu çalıştırma tarzı ile elde edilir ve çok kaba ve hassas olmayan yüzeyler için tavsiye edilir. Bu çalıştırma tarzı cila için de tavsiye edilir. Cebri dönme hareketinin sonucu olarak altlık kendi eksenini çevresinde dönerken daima eksantrik bir yörüngede hareket eder.</p>	

**Not:** Zımpara makinesinin o an ayarlı olduğu zımpara tarzını belirlemek için el aletini güç kaynağından ayırın ve Cırt-cırtlı Altlığa (2) ile el döndürmeye çalışın. Altlık zor dönüyor ve eksantrik bir yörüngede hareket ediyor ise Sabit yörünge tarzı seçilmiş demektir. Taban kendi eksenini çevresinde serbestçe dönebiliyor ise zımpara makinesi Serbest çalışma tarzına ayarlanmış demektir.

## Kullanılması

**⚠UYARI:** Bu el aleti ile çalışırken daima göz koruması, solunum koruması ve kulak koruması dâhil olmak üzere uygun koruyucu donanımı kullanın.

**⚠UYARI:** Hareket halindeki zımpara diskinde DOKUNMAYIN

**⚠UYARI:** Zımpara diskini değiştirmek için ASLA tamamen aşınmasını beklemeyin. Bu önlemlere uyulmaması tabandaki cırt-cırt yüzeylere zarar verebilir ve sonuçta zımpara diski yerine sağlam şekilde takılmayabilir.

**Not:** Olanaklı olduğu zaman, mengine kulanarak daima iş parçanızı iş tezgâhına bağlayın.

## Açma ve kapatma

**⚠UYARI:** El aletini yük altında olacak şekilde açmayın veya kapatmayın, Açma/Kapatma Düğmesinin (7) hizmet ömrü büyük ölçüde kısılır.

1. Fişi elektrik prizine takın

**Not:** Makine şebeke elektrigiğine bağlandığı zaman Güç Göstergesi (11) yanar.

2. Ellerinizden birisi Esas Sap (8) üzerinde ve diğeri Ön Sap (3) veya Yardımcı Sap (5) üzerinde olacak şekilde el aletini iki ile sağlam şekilde kavrayın ve daima tam kontrol altında tutmaya dikkat edin

3. El aletini açmadan önce iş parçasına dokunmadığını kontrol edin

4. Makineyi çalıştırmak için Kayar Açma/Kapatma Düğmesini (7) yerine oturuncaya kadar ilerletin

5. Makineyi durdurmak için Kayar Açma/Kapatma Düğmesini aşağı iterek düğmeyi açın

**⚠UYARI:** Makineyi kapatmadan önce iş parçasından yukarı kaldırın.

**⚠UYARI:** Makineyi elinizden bırakmadan önce daima titreşimin tamamen durmasını bekleyin. Kullandıktan sonra daima güç kaynağından ayırın.

## El aleti hızının ayarlanması

• Bu Triton zımpara makinesinde değişken hız kontrolü bulunmaktadır ve böylece çok çeşitli malzemeler, iş parçaları ve nesnelere üzerinde çalışmak için çok çeşitli aksesuarlar ile kullanılabilir

**⚠UYARI:** Bu cihazın maksimum yüksüz hıza uygun olmayan hiç bir aksesuarı Cırt-cırtlı Altlığa (2) asla takmayın ("Spesifikasyon" bölümüne bakın)

1. El aletinin hızını arttırmak için Hız Kontrol Kadranını (12) aşağı yönde büyük bir sayıya kaydırın

2. El aletinin hızını azaltmak için Hız Kontrol Kadranını yukarı yönde küçük bir sayıya kaydırın

**Not:** Bu Triton zımpara makinesinde, seçilen hızı yük altında sabit tutan elektronik hız kontrol cihazı vardır.

• Yapılacak işe uygun doğru hız ayarının ne olduğundan emin olmadığınız takdirde düşük bir hız ile başlayın, sonuçları inceleyin ve gerekirse daha yüksek bir hız ayarlayın

## Zımpara yapma ipuçları

- Olanaklı olduğu zaman iş parçalarını mengine ile iş tezgâhına bağlayın. Çalışırken iş parçasının hareket edemeyecek durumda olmasını sağlayın
- El aleti bir vakum toz emiş sistemine bağlı olduğu takdirde zımpara makinesini çalıştırmadan önce toz emiş cihazını çalıştırın. Önce zımpara makinesini sonra da vakum sistemini durdurun

- Makineyi iş parçasının yüzeyinde dairesel bir hareket ile gezdirin ve istediğiniz yüzey durumunu elde edinceye kadar eşit ve ortalama bir kuvvet uygulayın

**⚠UYARI:** Çok fazla basınç uygulamak daha çok talaş kaldırmayı sağlamaz; ama zımpara disklerinin erkenden aşınmasına neden olur ve makineye zarar verebilir. Hem zımpara performansı hem kalite en başta doğru zımpara diskleri seçmeye bağlıdır.

- Zımpara yaptıktan sonra iş parçasının üzerinde hala çizikler olması halinde "Doğru sınıftan zımpara diskinin seçilmesi" bölümüne bakınız

## Metalin zımparalanması

**UYARI:** Metale zımpara yaparken bazı ilave önlemler almak gerekir.

- Zımpara makinesini DAİMA uygun bir ROD vasıtası ile bağlayın
- Zımpara makinesini DAİMA uygun bir atölye toz emiş sistemine bağlayın
- El aletini metale zımpara yapmak için kullanmadan önce iyice temizleyin

**⚠UYARI:** Sıcak metal parçacıkları ve kıvılcıklar arka kalan ağışap tozunu tutuşturabilir. Ağışap zımparalamaktan metal zımparalamaya geçerken veya tersini yaparken DAİMA el aletini İYİCE temizleyin.

- Daha önce metal zımparalamak için kullanılmış bir zımpara diski tekrar ağışapta kullanılmamalıdır. Arta kalan metal parçacıkları çiziklere yolu açabilir ve iş parçasının yüzeyine zarar verebilir

## Aksesuarlar

- Triton satıcınızda, çeşitli kum büyüklüğüne sahip delikli cırt-cırtlı zımpara diskleri dâhil olmak üzere çeşitli aksesuarlar bulunmaktadır. Kendi güvenliğiniz için yalnız gerçek Triton aksesuarlar kullanın. Yedek parçaları Triton satıcınızdan veya çevrim içi olarak [www.toolsparsonline.com](http://www.toolsparsonline.com) adresinden satın alabilirsiniz

## Bakım

**⚠UYARI:** Herhangi bir tamir/bakım yapmadan önce daima güç kaynağından ayırın.

- Bu el aleti bu sınıftaki en iyi bileşenler kullanılarak üretilmiş ve el aletini ve bileşenlerini koruyan en yeni akıllı devrelerden yararlanılmıştır. Normal şekilde kullanıldığı zaman uzun bir çalışma ömrüne sahip olacaktır

## Genel muayene

- Tüm sabitleme vidalarının sıkılı olduğunu düzenli şekilde kontrol edin. Titreşim yüzünden bunlar zamanla zamanla gevşeyebilir
- El aletinin elektrik kablосunda hasar veya aşınma olup olmadığını her kullandıktan önce muayene edin. Tamir işleri yetkili bir Triton servis merkezi tarafından yapılmalıdır. Bu tavsiye bu el aleti ile kullanılan uzatma kabloları için de geçerlidir

## Yağlama

- Uygun bir yağlayıcı sprey kullanarak hareketli kısımların hepsini düzenli aralıklarla ile yağlayın

## Temizleme

**⚠UYARI:** Bu el aletini temizlerken göz koruyucu ve eldiven dâhil olmak üzere DALMA koruyucu donanım kullanın.

- El aletinizi daima temiz tutun. Kir ve toz iç parçaların hızla aşınmasına yol açar ve aygıtın hizmet ömrünü kısaltır
- Makinenizin gövdesini yumuşak bir fırça veya kuru bez ile temizleyin
- Plastik kısımları temizlemek için asla kostik maddeler kullanmayın. Kuru olarak temizlemek yeterli olmadıysa takirdirde ıslak bir bezin üzerinde yumuşak bir deterjan kullanılması tavsiye edilir
- El aletine asla su temas etmemelidir
- El aletini kullanmadan önce tamamen kuru olmasına dikkat edin
- Var ise temiz ve kuru basınçlı hava kullanarak havalandırma deliklerini üfleğin (geçerli olan yerde)

## Toz Emiş Delığının Sökülmesi

**Not:** Toz emişi düşük bir kapasite ile çalıştığı takdirde Toz Emiş Delığı (10) tıkanabilir. Sökülerek iyice temizlenebilir.

1. Uygun bir yıldız tornavida kullanarak (temin edilmemektedir) Toz Emiş Delığı Vidasını (10) sökün
2. Toz Emiş Delığını dişi muhafazasından çekip çıkarın
3. Toz Emiş Delığının iç tarafını iyice temizleyin (basınçlı hava kullanmak tavsiye edilir)
4. Toz Emiş Delığının düz tarafını tekrar dişi muhafazasına takın
5. Toz Emiş Delığı Vidasını tekrar takın ve uygun bir yıldız tornavida kullanarak el ile sıkın

**Not:** Temizlikten sonra da toz emişi düzgün çalışmadığı takdirde Cırt-cırtlı Altlık sökülerek temizlenmeli ve Cırt-cırtlı Altlıkta (2) ve dişi muhafazasında bulunan toz kanalları kontrol edilmelidir ('Altlığın takılması' bölümüne bakın).

## Altlığın bakımı

- Serbest çalışma tarzında, Cırt-cırtlı Altlık (2) ile metal dişi muhafazası arasındaki lastik bilezik (Şekil A'ya bakınız), el aleti çalıştırdığı zaman Cırt-cırtlı Altlık maksimum hıza ulaşınca kadar altlığın hızlanmasını kontrol eder

- Bu bilezik kullanım nedeni ile aşınır ve frenleme/kontrol performansı düştüğü zaman değiştirilmesi gerekir (sökülüp takılması için 'Altlığın takılması' bölümüne bakın)
- Yedek parça veya değiştirme hizmeti için yetkili Triton servis merkeziniz ile temas edin

## Cırt-cırt yüzeyleri

- Cırt-cırt yüzeyleri temiz olmalı ve saç, lif, kum gibi kir ve yabancı madde bulunmamalıdır
- Aksesuarları takmak için uygun bir tutunma sağlayabilmek için cırt-cırt yüzeylerinin iyi durumda olması gerekir
- Cırt-cırtlar çok fazla kullandığı zaman uzar veya kırılır ve mekanizma artık gerekli tutunma kuvvetini sağlayamaz

**Not:** Bu zımparanın Cırt-cırtlı Altlığı bir garanti unsuru DEĞİLDİR. Yedek altlıklar yetkili bir Triton servis merkezi vasıtası ile yedek parça olarak temin edilebilir.

## Fırçalar

- Motordaki karbon fırçalar zamanla aşınabilir
- Çok fazla aşınan fırçalar güç kaybına, aralıklı arızalara veya gözle görülebilen kıvılcıklara neden olabilir
- Fırçaları değiştirmek için makinenin her iki tarafındaki fırça erişim tapalarını çıkarın. Aşınmış fırçaları çıkarıp yenileri ile değiştirin. Fırça erişim tapalarını takın. Veya bunun yerine makineye yetkili bir servis merkezinde servis yaptırın

## Saklama

- Bu el aletini ve aksesuarlarını kullandıktan sonra çocukların erişemeyeceği şekilde, güvenli, kuru bir yerde kendi kutusu içinde saklayın

## Atılması

Artık çalışmayan ve tamir edilmesi bir işe yaramayacak olan el aletlerini atarken daima ulusal yönetmelikleri izleyin.

- Elektrikli el aletlerini ve diğer elektrikli ve elektronik atık donanımı (WEEE) evsel atıklar ile birlikte atmayın
- Elektrikli el aletlerini atmanın doğru yolu hakkında bilgi almak için bölgenizdeki yerel atık bertaraf makamına danışın

## Sorun giderme

Sorun	Muhtemel nedeni	Çözümü
Kayar Açma/Kapatma Dügmesi (7) hareket ettirildiği zaman iş görmüyor	Elektrik yoktur	Güç Göstergesinin (11) yanıp yanmadığını kontrol edin; güç kaynağını kontrol edin
	Kayar Açma/Kapatma Dügmesi anızaldr	Kayar Açma/Kapatma Dügmesinin yetkili bir Triton servis merkezi tarafından değiştirilmesini sağlayın
Motorda kesintiler oluyor, performansı düşüyor ve kıvılcım ve/veya yanık kokuları çıkarıyor	Karbon fırçalar aşınmıştır	Karbon fırçaları değiştirin ('Bakım' bölümüne bakın) veya karbon fırçaların yetkili bir Triton servis merkezi tarafından değiştirilmesini sağlayın
Kayar Açma/Kapatma Dügmesi (7) hareket ettirildiği zaman motor çalışmasına rağmen zımpara hareket etmiyor	Mod Seçme Dügmesi (3) ayar yerlerinin arasında kalmıştır; dişiler geçmemiştir	Mod Seçme Dügmesinin tamamen döndürülerek olanaklı iki konumdan birisine kilitlenmesine dikkat edin
Az talaş kaldırıyor	Zımpara diski çok incedir veya aşınmıştır	Daha kaba kumlu yeni zımpara diski takın
	El aletinin hızı çok düşüktür	El aletinin hızını yükseltin
	Yanlış zımpara tarzı seçilmiştir	Zımpara tarzını 'Zımpara tarzının seçilmesi' bölümünde anlatılan şekilde değiştirin
Zımparadan sonra iş parçasının üzerinde çizikler var	Zımpara diski çok kabadır	Daha ince kumlu yeni zımpara diski takın
	Yeteri kadar talaş alınmamıştır	Zımpara yapmaya devam edin
İş parçasının üzerinde yanık izleri var	Zımpara diski malzemeye uygun değildir	Doğru zımpara diski takın
	El aletinin hızı çok yüksek ayarlanmıştır	El aletinin hızını azaltın
	Zımpara makinesine çok fazla basınç uygulanmaktadır	Makineyi hareket ettirenken daha az basınç uygulayın
	Yanlış zımpara tarzı seçilmiştir	Zımpara tarzını 'Zımpara tarzının seçilmesi' bölümünde anlatılan şekilde değiştirin
Çok fazla toz çıkıyor	Vakum toz emiş sistemi bağlanmamıştır veya emiş sistemi çalıştırılmamıştır	Vakum hortumunun bağlantısını ve toz emiş sisteminin çalıştığını kontrol edin
	Toz emişi çalışmamaktadır; zımpara diski, Altlıktaki toz emiş delikleri ile aynı hizada değildir; emiş delikleri tıkalıdır	Zımpara diskini tekrar hizalayın; tıkalı emiş deliklerini açın

## Garanti

Garantinizi tescil ettirmek için [www.tritontools.com](http://www.tritontools.com) adresindeki web sitemizi ziyaret ederek bilgilerinizi giriniz \*.

Size ait bilgiler ilerideki yayımlar hakkında bilgi vermek üzere posta listemize dâhil edilecektir (aksi belirtilmediği takdirde). Verilen bilgiler hiç bir üçüncü tarafa iletilmeyecektir.

## Satın alma kayıtları

Satın Alma Tarihi: \_\_\_ / \_\_\_ / \_\_\_

Model: TGEOS Makbuzunuzu satın alma kanıtı olarak saklayınız

## AB Uygunluk Beyanı

**Aşağıda imzası bulunan:** Bay Darrell Morris

**Yetki veren:** Triton Tools

Beyan eder ki

Bu beyan, tamamen üreticinin sorumluluğunda yayınlanmıştır.

Beyanın konusu, ilgili Birlik uyum Düzenlemesine uygundur.

**Tanımlama kodu:** 460509

**Açıklama:** 500 W Vitesli Eksentrik Yörüngesel Zımparapara

**Aşağıdaki direktiflere ve standartlara uygundur:**

- Makine Direktifi 2006/42/EC
- Alçak Voltaj Direktifi 2006/95/EC
- EMC Direktifi 2004/108/EC
- RoHS Direktifi 2011/65/EU
- EN 60745-1
- EN 60745-2-4
- EN 55014-1
- EN 55014-2
- EN 61000-3-2
- EN 61000-3-3
- EN 62321

Triton Precision Power Tools, ilk satın alma tarihinden itibaren 3 YIL süre içinde hatalı malzemeler veya işçilik yüzünden herhangi bir parçanın kusurlu çıkması durumunda Triton'un hatalı parçayı ücretsiz olarak tamir edeceğini veya kendi takdirine göre değiştireceğini bu ürünü satın alan kişiye garanti eder.

Bu garanti ticari kullanım için geçerli olmadığı gibi normal aşınmayı ve yıpranmayı veya kaza, kötüye kullanma veya yanlış kullanma yüzünden oluşan hasarı içermez.

\* 30 gün içinde çevirim içi olarak tescil yaptırın.

Kurallar ve koşullar geçerlidir.

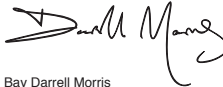
Bunlar sizin yasal haklarınızı etkilemez

**Onaylanmış kuruluş:** TÜV Rheinland Co., Ltd.

**Teknik dokümanları muhafaza eden:** Triton Tools

**Tarih:** 13/08/2014

**İmza:**



Bay Darrell Morris

Sorumlu Müdür

**Üreticinin adı ve adresi:**

Powerbox International Limited, Şirket No. 06897059. Tescilli adres:

Powerbox, Boundary Way, Lufton Trading Estate, Yeovil, Somerset BA22

8HZ, Birleşik Krallık.

